

 **sime**[®]
CLIMA DI VALORE



EDEA HM

EQUILIBRIO IDEALE

EDEA HM



CON CONTRATTO DI
MANUTENZIONE
PREVENTIVA
PROGRAMMATA



ALTA MODULAZIONE

Modulazione di potenza 1:10



SCAMBIATORE CON SEZIONI MAGGIORATE

Nuovo scambiatore di calore in acciaio inox monotubo con sezioni di passaggio acqua maggiorate



CIRCOLATORE MODULANTE AD ALTA PREVALENZA

Idoneo anche per impianti radianti

MANTELLINO IN TRE PEZZI

Per una più agevole manutenzione



INSTALLABILE ALL'ESTERNO O AD INCASSO

Tramite appositi accessori o kit



DETRAZIONE FISCALE DEL 65%

Può usufruire della detrazione fiscale del 50% o, in abbinamento a Sime Home Plus, del 65%



LA CALDAIA PER OGNI TIPO DI IMPIANTO

SEMPLICITÀ DI
MANUTENZIONE CON
ACCESSO FRONTALE
COMPLETO

SISTEMA ARIA-GAS
PNEUMATICO HM AD
ALTA MODULAZIONE

SIFONE SCARICO
CONDENSA

VALVOLA GAS
PNEUMATICA

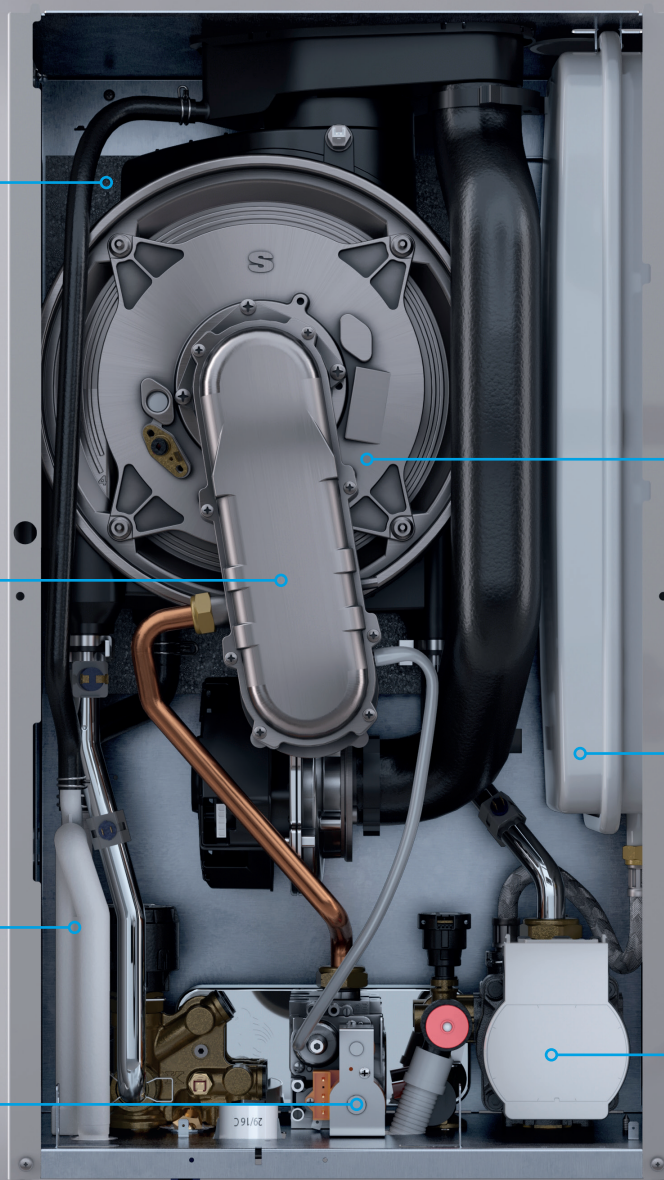

SCAMBIATORE
STANDARD
DI MERCATO

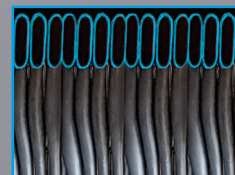

SCAMBIATORE
DI CALORE
MAGGIORATO
IN ACCIAIO INOX

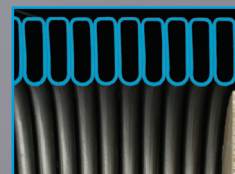

VASO ESPANSIONE
CAPACITÀ 9 LITRI
CON ACCESSO
VALVOLA ESTERNO

CIRCOLATORE
MODULANTE AD
ALTA PREVALENZA

CAMPO DI MODULAZIONE FINO A 1:10

Nel corso di questi ultimi anni l'aumentata efficienza termica degli involucri ha sensibilmente ridotto il carico termico delle abitazioni (30-35 Watt/m²). Per un'abitazione da 100 m² basta dunque una potenza media di 3,0-3,5 kW che si riduce ulteriormente con il diminuire della superficie dell'abitazione. Quindi una tradizionale caldaia a condensazione è soggetta a continue accensioni e spegnimenti che

vanificano, in parte, il suo elevato rendimento di combustione. **EDEA HM** ha un rapporto di modulazione di 1:10. Questo vuol dire, ad esempio, che il modello **EDEA HM 25** può erogare potenza con continuità partendo da un minimo di 2,3 kW sino al massimo di 24,5 kW. Grazie all'elevata modulazione di potenza **EDEA HM** riduce gli "Stop&Go" migliorando il rendimento stagionale del sistema di riscaldamento.

INTUBAMENTO CANNE FUMARIE

Possibilità di intubare le canne fumarie o i cavedi tecnici esistenti utilizzando condotti rigidi o flessibili \varnothing 60 mm o \varnothing 50 mm secondo le indicazioni della norma UNI 7129-3:2015.

EDEA HM permette così di risolvere agevolmente i possibili problemi di scarico fumi che si possono presentare in sostituzione di una vecchia caldaia tradizionale.

ESEMPI DI INTUBAMENTO CANNA FUMARIA 200x200 mm SECONDO UNI 7129-3:2015 CON FUMISTERIA:

- \varnothing 80 mm
- \varnothing 60 mm
- \varnothing 50 mm

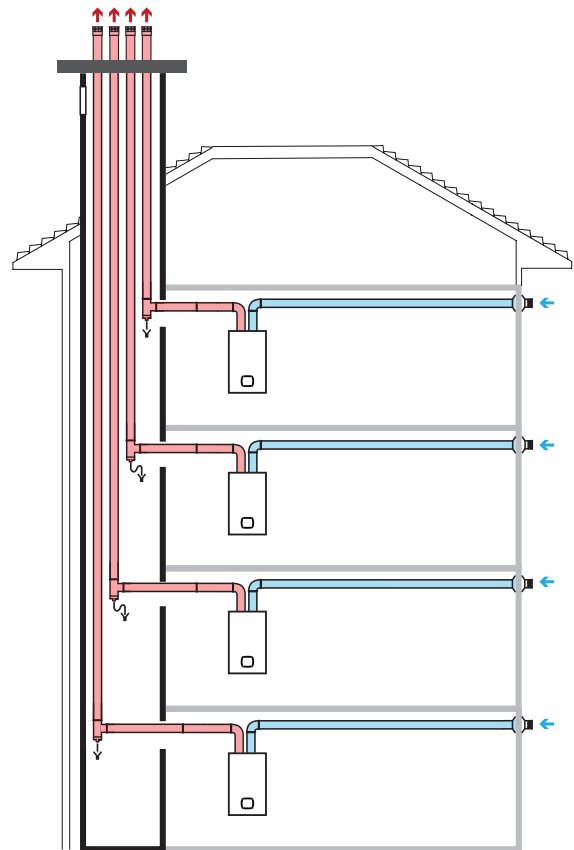
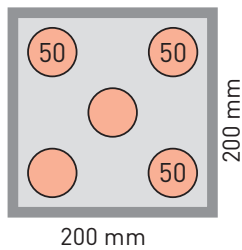
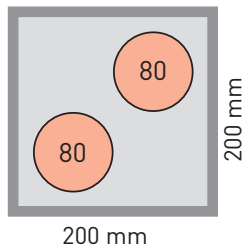
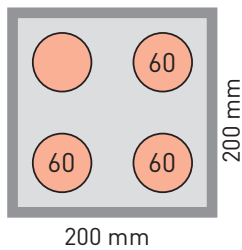

CIRCOLATORE MODULANTE AD ALTA EFFICIENZA

La massima efficienza energetica di una caldaia a condensazione si ottiene quando la temperatura di ritorno dell'impianto è inferiore a 45-50°C.

Per questo è opinione comune che la caldaia a condensazione debba essere collegata agli impianti radianti a bassa temperatura.

Con **EDEA HM**, se necessario, la portata si riduce automaticamente, in questo modo aumenta il tempo di scambio con l'ambiente e si riduce la temperatura dell'acqua che torna in caldaia. Pertanto **EDEA HM** si autoregola per funzionare sempre in regime di condensazione, indipendentemente dal tipo di impianto servito. Il circolatore a portata variabile è per questo straordinariamente utile in caso di sostituzione dove in genere si trovano i tradizionali impianti a radiatori.

ALTA VELOCITÀ CIRCOLATORE

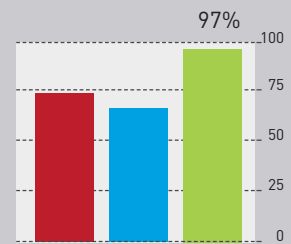
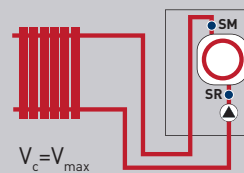

BASSA VELOCITÀ CIRCOLATORE

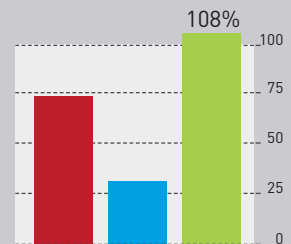
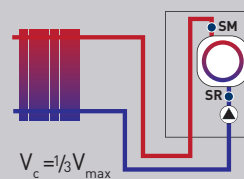

■ T di mandata [°C] ■ T di ritorno [°C] ■ Rendimento (%)

CONNETTIVITÀ ED EFFICIENZA

Sime Smart è la sonda ambiente che permette il controllo da remoto tramite App Wi-Fi del comfort ambientale e dello stato di funzionamento della caldaia.



CONNESSIONE Wi-Fi

Al router di casa per il controllo da remoto tramite App Sime Connect



MODALITÀ AUTOMATICA

con funzione crono-termostato settimanale programmabile tramite App



MODALITÀ MANUALE

con impostazione della temperatura tramite led multicolore o App



MODULAZIONE CONTINUA

Della temperatura di mandata impianto



DETRAZIONE FISCALE DEL 65%

Con caldaie a condensazione in classe A in quanto regolazione in classe V



Sime Smart

App Sime Connect

COMUNICAZIONE CON CALDAIA

A due fili tramite Bus di comunicazione per la trasmissione dei principali parametri d'impianto



COMFORT E RISPARMIO

Sime Home Plus è un comando remoto che permette la visualizzazione ed impostazione di tutti i parametri di caldaia dall'ampio display retroilluminato.



DETRAZIONE FISCALE DEL 65%

Con caldaie a condensazione in classe A in quanto regolazione in classe V



CRONO-TERMOSTATO SETTIMANALE

Con sensore della temperatura ambiente



MODULAZIONE CONTINUA

Della temperatura di mandata impianto



VISUALIZZAZIONE FUNZIONAMENTO

Della caldaia e dell'impianto solare (se presente)

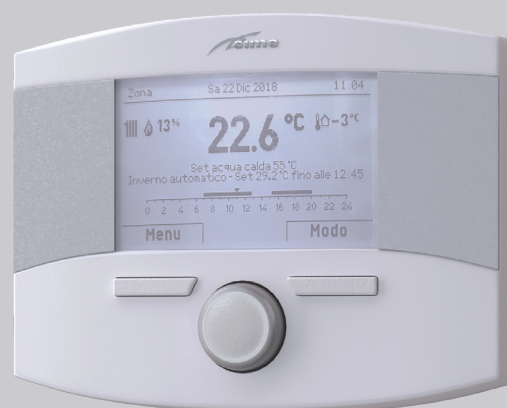

Sime Home Plus

SEGNALAZIONE ANOMALIE

Di caldaia con relativa descrizione e possibilità di eseguirne il RESET



RECAPITO CENTRO ASSISTENZA

Possibilità di impostazione dei recapiti del servizio assistenza per visualizzazione in caso di anomalia



MASSIMA ESPANDIBILITÀ

Le caldaie **EDEA HM** nascono con un'ampia flessibilità impiantistica: grazie a diversi accessori dedicati aumentano notevolmente le possibilità di gestione di un moderno impianto di riscaldamento.

KIT SOLARE CON VALVOLA TERMOSTATICA

Kit che intercetta l'acqua calda proveniente da un circuito solare e la indirizza alla caldaia, eventualmente miscelata, che si attiverà per integrare in caso di necessità.

KIT SCHEDA ESPANSIONE DOTATA DI DUE RELÈ

Tramite settaggio dei parametri opportuni può svolgere due delle seguenti funzioni: allarme per la remotazione di avvenuta anomalia, valvola di zona comandata da termostato ambiente o comando remoto, caricamento automatico della caldaia.

KIT GESTIONE DI UNA ZONA MISCELATA

Kit composto da una scheda elettronica, sonda di temperatura e valvola di miscela per la gestione di una zona a bassa temperatura. Il kit è comprensivo di comando remoto Sime Home Plus.

KIT GESTIONE DI QUATTRO ZONE DIRETTE

Kit composto da una scheda elettronica e comando remoto Sime Home Plus per la gestione di 4 zone.

KIT HYBRID

Kit composto da accumulo inerziale, separatore idraulico e pompa di rilancio per una perfetta integrazione di **EDEA HM** ad una **POMPA DI CALORE**. La gestione elettronica integrata in caldaia permette l'attivazione automatica dei 2 generatori con logiche di ottimizzazione dell'efficienza.

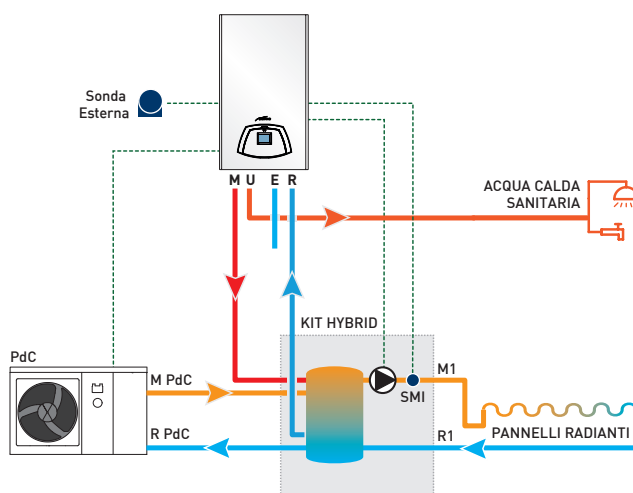

INTERFACCIA COMANDI DIGITALE

MODIFICA E IMPOSTAZIONE DEI PARAMETRI

MODIFICA E IMPOSTAZIONE DEI PARAMETRI

REGOLAZIONE TEMPERATURA RISCALDAMENTO

REGOLAZIONE TEMPERATURA SANITARIO

CONNETTORE SERVICE

SPORTELLINO MOBILE

ON-OFF
RESET
ESTATE-INVERNO

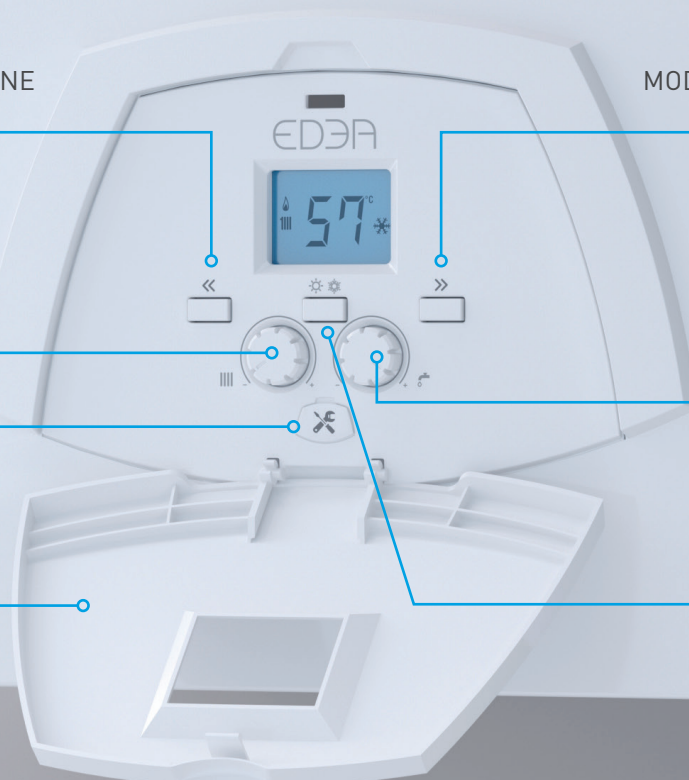

DATI TECNICI

Edea HM		25	30	35	40	25 T	35 T
Portata termica sanitario nom./min.	kW	25,0 / 2,5	30,0 / 3,0	34,8 / 3,48	40,0 / 4,5	25,0 / 2,5	34,8 / 4,5
Portata termica riscaldam. nom./min.	kW	25,0 / 2,5	25,0 / 3,0	30,0 / 3,48	34,8 / 4,5	25,0 / 2,5	34,8 / 4,5
Potenza termica nom./min. (80-60°C)	kW	24,5 / 2,3	24,5 / 2,8	29,5 / 3,3	34,1 / 4,2	24,5 / 2,3	34,1 / 4,2
Potenza termica nom./min. (50-30°C)	kW	26,4 / 2,6	26,4 / 3,1	32,0 / 3,6	36,7 / 4,7	26,4 / 2,6	36,7 / 4,7
Rendimento utile nom./min. (80-60°C)	%	98,0 / 93,5	98,0 / 93,3	98,4 / 93,5	98,0 / 93,3	98,0 / 93,3	98,0 / 93,3
Rendimento utile nom./min. (50-30°C)	%	105,8 / 104,7	105,8 / 104,7	106,6 / 104,1	105,6 / 104,2	105,8 / 104,7	105,6 / 104,2
Rendim. utile 30% del carico (40-30°C)	%	108,7	108,7	108,5	108,5	108,8	108,5
Classe efficienza energ. riscaldamento		A	A	A	A	A	A
Classe efficienza energetica sanitaria		A	A	A	A	-	-
Profilo sanitario di carico		XL	XL	XL	XXL	-	-
Potenza sonora riscaldamento	dB (A)	55	55	55	56	55	56
Potenza elettrica massima	W	82	93	100	113	93	113
Grado di protezione elettrica	IP	X5D	X5D	X5D	X5D	X5D	X5D
Campo regolazione riscaldamento	°C	20÷80	20÷80	20÷80	20÷80	20÷80	20÷80
Contenuto acqua caldaia	l	5,1	5,1	5,5	5,8	5,1	5,8
Pressione max esercizio	bar	3	3	3	3	3	3
Temperatura max esercizio	°C	85	85	85	85	85	85
Capacità vaso espans. riscaldamento	l	9	9	9	10	9	9
Pressione vaso espans. riscaldamento	bar	1	1	1	1	1	1
Campo regolazione sanitario	°C	10÷60	10÷60	10÷60	10÷60	10÷60	10÷60
Portata sanitaria specifica (EN 13203)	l/min	11,3	13,0	16,5	18,8	-	-
Portata sanitaria continua (ΔT 25°C)	l/min	14,0	16,9	19,6	22,5	-	-
Portata minima sanitaria	l/min	2,0	2,0	2,0	2,0	-	-
Pressione sanitaria max/min	bar	0,5 / 7,0	0,5 / 7,0	0,5 / 7,0	0,5 / 7,0	-	-
Lungh. rettil. max orizz. cond. ø 60/100	m	6	6	6	10	6	10
Lungh. rettil. max orizz. cond. ø 80/125	m	12	12	12	18	12	18
Lungh. rettil. max orizz. cond. 80+80	m	25+25	25+25	25+25	25+25	25+25	25+25
Lungh. rettil. max orizz. cond. 60+60	m	18+18	16+16	14+14	16+16	18+18	16+16
Lungh. rettil. max orizz. cond. 50+80*	m	30+5	22+5	12+5	12+5	30+5	12+5
Classe NOx (EN 15502-1:2015)		6	6	6	6	6	6
Peso	kg	28,3	28,4	30,2	30,8	27,4	29,9

* Per intubamento scarico fumi ø 50 mm con aspirazione ø 80 mm

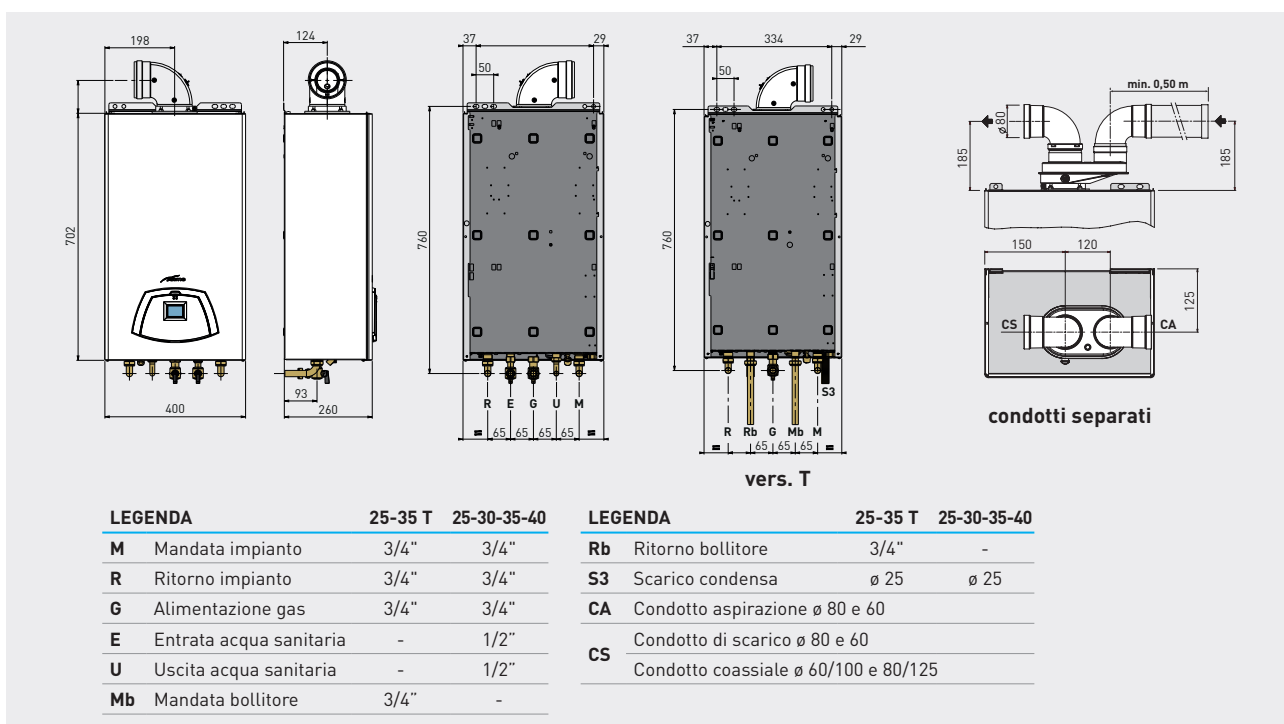



Fonderie Sime S.p.A. - Via Garbo, 27 - 37045 Legnago (VR) Italy - Tel. +39 0442 631111 - Fax +39 0442 631291
Per informazioni su vendita e assistenza dei prodotti Sime consultare il sito www.sime.it o contattare info@sime.it