

# Panasonic



CATALOGO GENERALE -  
LINEA RESIDENZIALE  
2024



—ETHEREA—

heating & cooling solutions

# Il desiderio di creare cose di valore



**"In qualità di industriali abbiamo la responsabilità di dedicarci al progresso e allo sviluppo della società e al benessere delle persone attraverso le nostre attività commerciali, migliorando così la qualità della vita in tutto il mondo."**

Obiettivo gestionale di base di Panasonic Corporation, formulato nel 1929 dal fondatore dell'azienda, Konosuke Matsushita.



**1958**  
Il primo climatizzatore lanciato per l'installazione domestica.

**1975**  
Panasonic diventa uno dei primi produttori giapponesi di climatizzatori in Europa.

**1985**  
Introduce il primo condizionatore VRF a pompa di calore a gas (GHP).

**2008**  
Il primo condizionatore d'aria al mondo dotato di nanoe™.

**2012**  
Nuove unità GHP Panasonic. I sistemi VRF a gas sono ideali per i progetti che prevedono limitazioni di potenza.

**1971**  
Inizia la produzione di chiller ad assorbimento.

**1982**  
Panasonic lancia in Giappone la prima pompa di calore aria-acqua ad alta efficienza.

**1989**  
Presenta il primo sistema VRF a 3 tubi per il riscaldamento/raffrescamento simultaneo al mondo.

**2010**  
Nuovo sistema Aquarea. Panasonic presenta in Europa Aquarea, un nuovo sistema innovativo a basso consumo energetico.



# Dare nuova vita al futuro con l'aria

I tempi che stiamo vivendo ci pongono di fronte a sfide eccezionali.

Se il mondo vuole guardare al futuro con fiducia deve essere in grado di far fronte alle gravi minacce di nuove pandemie globali e del degrado ambientale. Deve trovare soluzioni piccole e grandi per ridurre gli stress che influiscono sulla salute delle persone e sulla stabilità delle comunità.

In Panasonic sfruttiamo il potere dell'aria per creare cambiamenti positivi.

Aria che fa bene al corpo e alla mente.

Aria che energizza i luoghi in cui ci si riunisce per lavorare e interagire.

Aria che riduce il nostro impatto sulla Terra.

Con alle spalle oltre un secolo di ricerca e di esperienza, usiamo l'aria per offrire un futuro pieno di speranza e sostenibile per tutti.



<p><b>2016</b> Nuovi sistemi VRF ECOi EX con straordinarie prestazioni di risparmio energetico.</p>	<p><b>2019</b> Panasonic introduce una nuova serie di chiller, denominata ECOi-W.</p>	<p><b>2021</b> Mini VRF R32 fino a 10 pompe di calore. Eccezionale efficienza in un corpo compatto.</p>	<p><b>2023</b> Serie Pompe di Calore con refrigerante naturale R290.</p>	<p><b>Sguardo al futuro</b></p>
<p><b>2015</b> Unità motocondensanti CO<sub>2</sub> in Europa. La soluzione ideale per supermercati, negozi e stazioni di servizio.</p>	<p><b>2018</b> Il primo sistema ibrido con VRF e GHP in Europa. — Apertura di una linea di produzione di pompe di calore nella Repubblica Ceca, in Europa.</p>	<p><b>2020</b> Tecnologia nanoe™ X con i benefici dei radicali ossidrilici. Migliorare la protezione 24 ore su 24, 7 giorni su 7. La tecnologia nanoe™ X integrata è stata estesa alle soluzioni commerciali.</p>	<p><b>2022</b> ECOi-W R32 è la nuova gamma di soluzioni di chiller sostenibili adatta a diverse applicazioni commerciali e industriali.</p>	





## Pompa di calore aria-aria Panasonic per uso domestico

Panasonic ha sviluppato una gamma di prodotti sempre migliori e pensati per voi. Si tratta di una gamma per i professionisti della climatizzazione, come voi, grazie alla sua ampia offerta di prodotti in grado di climatizzare ambienti di ogni dimensione, sempre con un'efficienza ottimale e un'incomparabile facilità di installazione.







Punti chiave della gamma →6

Portare l'equilibrio della natura dentro casa →8

Etherea con tecnologia nanoe™ X →10

Heatcharge. Sistema ad accumulo di calore →12

TZ da parete super-compatta con nanoe™ X →14

Unità interne da parete, progettate per una semplice installazione e manutenzione →16

Console a pavimento. Comfort efficiente e aria pulita tutto l'anno →18

Compressore Rotary R2 Panasonic →20

R22 Renewal. Le unità standard Panasonic possono essere installate su tubazioni R22 esistenti →22

Benvenuti nel mondo connesso dell'App Panasonic Comfort Cloud →24

Controllo vocale. Le parole valgono più delle azioni →26

Controllo e connettività →28

### Unità da parete

Heatcharge VZ da parete · R32 →30

Etherea da parete · R32 →31

TZ da parete supercompatta · R32 →32

### Altre soluzioni

Console a pavimento · R32 →33

Canalizzata a bassa pressione statica · R32 →34

Professionale da parete -25 °C · R32 →35

Sistemi Free Multi →36

Linea Free Multi →37

Unità esterne Linea Free Multi Z · R32 →37

Soluzioni a confronto →39

Caratteristiche a confronto →40

Dettaglio caratteristiche →42

Accessori e Controlli →43

Schemi elettrici →44

Dimensionali →50

## Punti chiave della gamma

Con un design innovativo, un'elevata efficienza e tecnologie avanzate, come l'App Panasonic Comfort Cloud per il controllo intelligente e nanoe™ X per il miglioramento della qualità dell'aria interna, la gamma residenziale è stata progettata pensando a voi e ai vostri clienti.



## I condizionatori Panasonic garantiscono maggiore risparmio e comfort.

Crediamo che il rispetto per l'ambiente non debba compromettere il comfort.

I nostri climatizzatori super silenziosi garantiscono un'aria interna più pulita così da prendersi cura di voi e della vostra famiglia. Per un ambiente di vita più pulito, la tecnologia nanoe™ X contribuisce a migliorare la qualità dell'aria interna e dell'ambiente circostante. Insieme, queste tecnologie rivoluzionarie incarnano l'innovazione Eco Clean Life di Panasonic: innovazioni che migliorano il nostro ambiente e rendono la vita il più confortevole possibile.

**LiF Product Design Award è uno dei più importanti e ambiti riconoscimenti che attestano l'eccellenza del design. L'ottenimento di questo riconoscimento è correlato all'intelligente funzionalità della unità console da pavimento Panasonic: il sistema di climatizzazione ideale per applicazioni domestiche e commerciali.**



### Risparmio energetico



#### Refrigerante R32.

Le nuove pompe di calore che utilizzano il refrigerante R32 mostrano una drastica riduzione dei valori di Global Warming Potential (GWP).



#### Eccezionale efficienza in raffreddamento stagionale basata sulla normativa ErP.

10,50 SEER

Valori SEER più elevati determinano una maggiore efficienza e risparmio in raffreddamento per tutto l'anno!



#### Eccezionale efficienza in riscaldamento stagionale basata sulla normativa ErP.

6,20 SCOP

Valori SCOP più elevati determinano una maggiore efficienza e risparmio in riscaldamento per tutto l'anno!



ECONAVI

#### Econavi. Sensore di luce solare.

La tecnologia del sensore di luce solare è in grado di rilevare e ridurre lo spreco di energia ottimizzando il funzionamento del climatizzatore in base alle condizioni della stanza. Basta premere un pulsante per risparmiare energia.



INVERTER+

#### Sistema ad Inverter Plus.

Questa classificazione identifica i sistemi Panasonic più performanti.



INVERTER

#### Inverter.

La gamma di inverter assicura una più alta efficienza energetica e un migliore comfort. L'inverter regola automaticamente la potenza di funzionamento, permettendo di ottenere rapidamente il controllo più preciso della temperatura desiderata, un consistente risparmio di energia elettrica e una riduzione della rumorosità e delle vibrazioni.



R2 ROTARY COMPRESSOR

#### Compressore rotativo R2 Panasonic.

Progettato per resistere a condizioni estreme, offre prestazioni ed efficienza elevate.

### Elevate prestazioni e aria più pulita



nanoe X

#### nanoe™ X.

La tecnologia con i benefici dei radicali ossidrilici ha la capacità di inibire determinati inquinanti, virus e batteri per pulire e deodorare l'ambiente.



PM2.5 FILTER

#### Filtro PM2,5.

Questo filtro è in grado di catturare il particolato atmosferico (PM2,5), compresi gli inquinanti pericolosi, nonché la polvere domestica e il polline.



DUST COLLECTION FILTER

#### Filtro di raccolta polveri.

Questo filtro raccoglie e trattiene le particelle in sospensione nell'aria, garantendo un'aria più pulita nella stanza.



18 dB(A)

#### Super Quiet.

Con la tecnologia Super Quiet i nostri dispositivi sono più silenziosi di una biblioteca (30 dB(A)).



INSIDE CLEANING ON DEMAND

#### Pulizia interna.

Questa funzione consente di asciugare l'interno dell'unità interna con nanoe™ X. Ha un'efficienza del 99% nell'inibizione di alcuni batteri, virus e muffe.



HUMIDITY CONTROL MILD DRY

#### Raffrescamento secco delicato.

La regolazione fine aiuta a prevenire una rapida diminuzione dell'umidità ambientale mantenendo la temperatura impostata. Mantiene un'UR\* fino al 10% superiore rispetto al funzionamento in raffreddamento (\*UR: Umidità Relativa). Ideale quando si dorme con l'aria condizionata accesa.



AEROWINGS

#### Più comfort con gli Aerowings.

La funzione Aerowings di Panasonic incorpora due lame che concentrano il flusso d'aria per raffreddare o riscaldare nel minor tempo possibile, distribuendo l'aria in modo uniforme in tutta la stanza.



STATIC PRESSURE UP TO 7 mmAq

#### Pressione statica fino a 7 mmAq.

Unità canalizzata a bassa pressione statica, con pressione statica selezionabile fino a 7 mmAq.



FILTER INCLUDED

#### Filtro incluso.

Unità canalizzata con filtro incluso.



SUMMER HOUSE

#### Residenza estiva.

Questa funzione innovativa mantiene la casa a 8/10 o 8/15 °C per evitare il congelamento delle tubature durante l'inverno. Questa funzione è utile per le residenze estive o per i fine settimana.

-10 °C

COOLING MODE

#### Fino a -10 °C in modalità raffreddamento.

Il condizionatore funziona in modalità raffreddamento quando la temperatura esterna è di -10 °C.

-15 °C

HEATING MODE

#### Fino a -15 °C in modalità riscaldamento.

Il condizionatore funziona in modalità pompa di calore quando la temperatura esterna raggiunge i -15 °C.

R22 R410A R32 R22 / R410A RENEWAL

#### R410A/R22 Renewal.

Il sistema renewal di Panasonic consente di riutilizzare le tubazioni R410A o R22 esistenti di buona qualità durante l'installazione di sistemi R32 ad alta efficienza.



5 YEARS COMPRESSOR WARRANTY

#### 5 anni di garanzia sul compressore.

Garantiamo i compressori delle unità esterne dell'intera gamma per cinque anni.

### Alta connettività



INTEGRATION TO S-LINK

#### Integrazione domestica a S-Link - CZ-CAPRA1.

Può collegare la gamma di modelli RAC a S-Link. Il controllo completo è ora possibile.



WI-FI CONTROL

#### Controllo Wi-Fi.

L'App Panasonic Comfort Cloud consente agli utenti di gestire e monitorare comodamente le pompe di calore residenziali Panasonic da un dispositivo mobile, sempre e ovunque.



BMS CONNECTIVITY

#### Connettività BMS.

La porta di comunicazione può essere integrata nell'unità interna e consente di controllare e collegare facilmente il condizionatore Panasonic alla casa o al sistema di gestione degli edifici.

# Portare l'equilibrio della natura dentro casa



## Tecnologia nanoe™ X con i benefici dei radicali ossidrilici.

Abbondanti in natura, i radicali ossidrilici (noti anche come radicali OH-) hanno la capacità di inibire certi tipi di virus e batteri così da migliorare e deodorare l'ambiente. La tecnologia nanoe™ X può portare questi incredibili benefici all'interno degli spazi in cui viviamo agendo su arredi e mobili, migliorando di conseguenza l'ambiente circostante rendendolo più pulito e gradevole.



### Cosa rende unica la tecnologia nanoe™ X?

#### Efficace su tessuti e superfici.

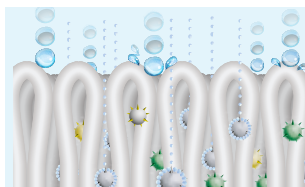

1 | A un milionesimo di metro, le particelle nanoe™ X sono molto più piccole del vapore e possono penetrare in profondità nei tessuti e deodorarli.

#### Maggiore durata di vita.



2 | Contenute in minuscole particelle di acqua, le nanoe™ X hanno una durata di vita più lunga, circa 600 secondi, e possono diffondersi più facilmente nella stanza.

#### Quantità enorme.



3 | Il Generatore nanoe™ X Mark 3 produce 48 trilioni di radicali ossidrilici al secondo. Le maggiori quantità di radicali ossidrilici contenute nelle nanoe™ X portano a prestazioni più elevate nell'inibizione degli inquinanti.

#### Senza manutenzione.



L'immagine mostra il Generatore nanoe™ X Mark 3.

4 | Non è necessaria alcuna manutenzione o sostituzione. nanoe™ X è una soluzione senza filtro che non richiede manutenzione, poiché il suo elettrodo di atomizzazione è avvolto dall'acqua durante il processo di generazione ed è realizzato in Titanio.

### 7 benefici di nanoe™ X - La Tecnologia unica di Panasonic

#### Deodora

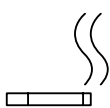

Odori

#### Capacità di inibire 5 tipi di inquinanti

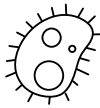

Batteri e virus

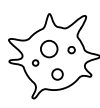

Muffa



Allergeni



Polline



Sostanze pericolose



Pelle e capelli

\* Per ulteriori informazioni e conferma dei dati, consultare il sito <https://aircon.panasonic.eu>.

### Il primo dispositivo nanoe™ è stato sviluppato da Panasonic nel 2003

#### Generatore: nanoe™

2003

480 miliardi di radicali ossidrilici/sec

Struttura delle particelle ionizzate  
Radicali ossidrilici

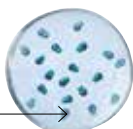

#### Generatore: nanoe™ X

Mark 1 - 2016

4,8 trilioni di radicali ossidrilici/sec

x10 volte

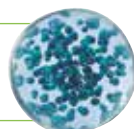

Mark 2 - 2019

9,6 trilioni di radicali ossidrilici/sec

x20 volte

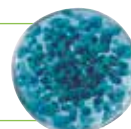

Mark 3 - 2022

48 trilioni di radicali ossidrilici/sec

x100 volte

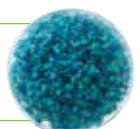



## nanoe™ X, una tecnologia testata presso laboratori indipendenti su scala mondiale.

L'efficacia della tecnologia nanoe™ X è stata testata da laboratori di terze parti in diversi Paesi quali Germania, Francia, Danimarca, Giappone e Cina.

Le prestazioni di nanoe™ X variano a seconda delle dimensioni dei locali, delle condizioni interne e dell'utilizzo e potrebbero essere necessarie diverse ore per ottenere il pieno effetto. nanoe™ X non è un dispositivo medico. È necessario seguire le norme locali sulla progettazione edilizia e i principi della legislazione sanitaria nazionale. Risultati di test condotti in condizioni controllate di laboratorio. Le prestazioni di nanoe™ X potrebbero differire nei normali spazi abitativi.

	Elementi testati	Generatore	Risultati	Capacità	Tempo	Laboratorio test	N. Report	
Via aerea	Virus	Influenza (H1N1)	Mark 2	98,3% inibito	30 m³	1,5/h	China Electronic Product Reliability and Environmental Testing Research Institute	J2003WT8888-00889
		Batteriofago ΦX174	Mark 1	99,2% inibito	Circa 25 m³	6/h	Kitasato Research Center for Environmental Science	24_0300_1
	Batteri	Staphylococcus aureus	Mark 1	99,7% inibito	Circa 25 m³	4/h	Kitasato Research Center for Environmental Science	24_0301_1
A contatto con le superfici	Virus	SARS-CoV-2	Mark 1	91,4% inibito	6,7 m³	8/h	Texcell (Francia)	1140-01 C3
		SARS-CoV-2	Mark 1	99,9% inibito	45 L	2/h	Texcell (Francia)	1140-01 A1
		Batteriofago ΦX174	Mark 1	99,8% inibito	Circa 25 m³	8/h	Japan Food Research Laboratories	13001265005-01
		Virus della leucemia murina xenotropa	Mark 1	99,999% inibito	45 L	6/h	Charles River Biopharmaceutical Services GmbH	—
		Virus Coxsackie (CA16)	Mark 2	99,9% inibito	30 m³	4/h	China Electronic Product Reliability and Environmental Testing Research Institute	J2002WT8888-00439
		Batteriofago	Mark 3	98,81% inibito	Circa 139,3 m³	4/h	SGS Inc	SHES210901902584
	Virus fago MS2	Mark 3	99,99% inibito	Circa 25 m³	2/h	Shokukanen, Inc.	227131N	
	Batteri	Staphylococcus aureus	Mark 1	99,9% inibito	20 m³	8/h	Danish Technological Institute	868988
	Polline	Polline di cedro	Mark 3	99% inibito	Circa 24 m³	12/h	Panasonic Product Analysis Center	H21YA017-1
		Polline di Ambrosia	Mark 1	99,4% inibito	20 m³	8/h	Danish Technological Institute	868988
Odori	Odore di fumo di sigaretta	Mark 1	Intensità dell'odore ridotta di 2,4 livelli	Circa 23 m³	0,2/h	Panasonic Product Analysis Center	4AA33-160615-N04	
		Mark 3	Intensità dell'odore ridotta di 1,7 livelli	Circa 139,3 m³	0,5/h	SGS Inc	SHES210901902478	

### Certificazione VDI 6022

La certificazione di un sistema HVAC secondo la norma VDI 6022 garantisce che il sistema soddisfa i più severi requisiti igienici del mercato.



#### VDI 6022 - Parte 5 <sup>1)</sup> Certificazione.

##### Evitare l'esposizione ad allergeni.

Inibisce un'ampia gamma di batteri nocivi, virus, muffe, pollini e allergeni.



#### VDI 6022 - Parte 1 <sup>1)</sup> e 1.1 <sup>2)</sup> Certificazione.

##### Ventilazione e qualità dell'aria interna.

La tecnologia Panasonic nanoe™ X migliora la qualità dell'aria interna.

1) Marchio di certificazione valido solo per Generatore nanoe™ X Mark 3. 2) Marchio di certificazione valido solo per Generatore nanoe™ X Mark 2 e Mark 3.

### nanoe™ X: migliora la qualità dell'aria 24 ore su 24, 7 giorni su 7



Agisce migliorando la qualità dell'aria interna, in modo da rendere l'ambiente che ti circonda un luogo più pulito, garantendo il massimo livello di comfort tutto il giorno. nanoe™ X funziona sia in modalità riscaldamento che in modalità raffrescamento quando sei a casa e può operare in modo indipendente quando sei lontano da casa. Consenti al tuo sistema di climatizzazione di migliorare la qualità dell'aria sfruttando la tecnologia nanoe™ X e l'app Panasonic Comfort Cloud.



#### Migliora la qualità dell'aria interna anche quando sei lontano da casa.

Lascia la modalità nanoe™ attiva per inibire certi tipi di inquinanti e deodorare l'ambiente prima di tornare a casa.

#### Migliora la qualità dell'aria interna quando sei a casa.

Goditi uno spazio più pulito e confortevole con i tuoi cari.

### Panasonic Heating & Cooling Solutions sta incorporando la tecnologia nanoe™ in una vasta gamma di prodotti



**Etherea da parete.**  
Generatore nanoe™ X Mark 3 integrato.



**Console a pavimento.**  
Generatore nanoe™ X Mark 1 integrato.



**TZ da parete super-compatta.**  
Generatore nanoe™ X Mark 1 integrato.



**Heatcharge VZ da parete.**  
Nanoe™ integrato.



## Etherea con tecnologia nanoe™ X

Una soluzione intelligente per mantenere la casa pulita, confortevole e accogliente. La soluzione intelligente Etherea è dotata di tecnologia nanoe™ X con i benefici dei radicali ossidrilici. Grazie alle opzioni di controllo avanzate, alle prestazioni leader nel settore, al design elegante e alle funzioni intelligenti, Etherea è progettata per rendere la vostra casa confortevole, pulita e il luogo ideale in cui vivere.

Disponibile in 3 colori



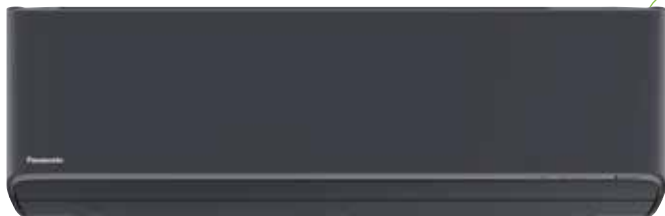

Generatore nanoe™ X Mark 3 integrato



BUILT-IN WI-FI

+ VEDERE LE SPECIFICHE DEL PRODOTTO

## 1 Qualità dell'aria

- Tecnologia nanoe™ X con i benefici dei radicali ossidrilici (Generatore Mark 3)
- Agisce per migliorare la qualità dell'aria, rendendo l'ambiente interno un luogo più pulito e piacevole da vivere per tutto il giorno
- Pulizia e asciugatura dell'unità interna con nanoe™ X

## 2 Controllo intelligente

- Wi-Fi integrato, ora con una configurazione più semplice e veloce
- Controllo avanzato tramite smartphone
- Compatibile con Google Assistant e Amazon Alexa



## 3 Elevata efficienza

- Massima efficienza energetica fino ad A+++ in riscaldamento e raffreddamento

## 4 Massimo comfort

- Aerowings 2.0, le nuove alette migliorano la circolazione dell'aria
- Super quiet

## 5 Design

- Design elegante con struttura solida, disponibile in grigio grafite, argento e bianco opaco
- Telaio e componenti progettati per facilitare l'installazione e la manutenzione
- Comando a distanza di qualità con schermo retroilluminato di facile utilizzo



### nanoe™ X: Portare l'equilibrio della natura dentro casa

La nuova linea Etherea è dotata di Generatore nanoe™ X Mark 3, l'ultima proposta della tecnologia nanoe™ X in continua evoluzione. È dotata della più grande quantità di radicali ossidrilici nella storia di nanoe™, che genera 48.000 miliardi di radicali ossidrilici al secondo, 100 volte superiore al radicale ossidrilico contenuto nelle nanoe™ tradizionali. L'aumento del numero di radicali ossidrilici, che sono la chiave dell'efficacia di nanoe™, determina un livello di prestazioni ancora più elevato.

Confronto del tempo necessario per inibire il 99% del polline di cedro.

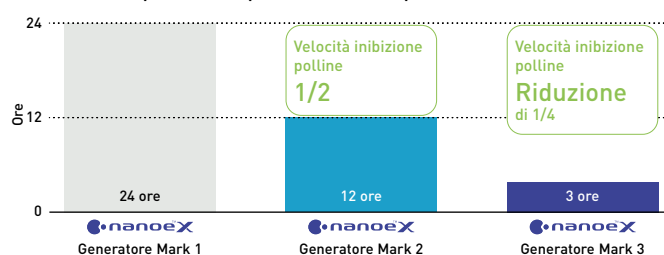

### Tecnologia progettata per il massimo comfort

#### La gamma Etherea utilizza la funzione Aerowings 2.0.

La funzione Aerowings di Panasonic incorpora due alette flessibili indipendenti che concentrano il flusso d'aria per riscaldare o raffreddare l'ambiente nel più breve tempo possibile contribuendo al contempo a distribuire uniformemente l'aria fresca in tutta la stanza. Grazie alla nuova aletta secondaria più ampia (72 mm), di dimensioni più che raddoppiate rispetto ad altri modelli convenzionali, il controllo sulla direzione del flusso d'aria è stato ulteriormente migliorato.



Aerowings 2.0 è dotato di una nuova funzione di raffreddamento che consente di indirizzare il flusso d'aria verso il soffitto a garanzia di un'omogenea distribuzione dell'aria e di un maggiore comfort senza esser sottoposti ad una diretta esposizione di un flusso d'aria freddo.



In modalità riscaldamento la funzione Aerowings 2.0 direziona un flusso d'aria concentrato dall'alto verso il basso per ottenere un effetto simile al riscaldamento a pavimento. Il flusso sale ed assicura una distribuzione omogenea dell'aria nella stanza.



### Pulizia interna

La funzione pulizia interna consente di pulire la struttura interna dell'unità interna. Utilizza la tecnologia nanoe™ X che può inibire fino al 99% l'adesione di batteri, virus e muffe al filtro, all'evaporatore e all'uscita dell'aria.

La nuova ventola a flusso incrociato è rivestita per evitare che la polvere aderisca alle sue superfici e può essere efficace contro alcuni tipi di batteri e muffe.



Senza rivestimento: Adesione di polvere.



Con rivestimento antistatico: Mantenere la pulizia.

Impedisce l'adesione della polvere del 62,5%\* rispetto alle soluzioni non rivestite.

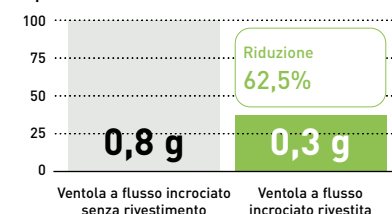

La quantità di polvere o di muffa può variare a seconda della frequenza di utilizzo e dell'ambiente circostante. \* Basato sui risultati dei test interni Panasonic.

## Heatcharge. Sistema ad accumulo di calore

**heatcharge**

Classe energetica A +++. Offre il massimo comfort e risparmio energetico. Questa potente pompa di calore ad aria è progettata per immobili commerciali e residenziali che richiedono un sistema di riscaldamento estremamente efficiente.







+ VEDERE LE SPECIFICHE DEL PRODOTTO

## 1 Riscaldamento potente e affidabile anche alle basse temperature invernali

Quando il condizionatore d'aria è in funzione il compressore, fonte di alimentazione dell'unità, genera calore che viene rilasciato nell'atmosfera. Panasonic ha sfruttato questo calore residuo!

### Riscaldamento costante.

L'impiego del calore accumulato garantisce un calore stabile e riduce il verificarsi di cali di temperatura.

Anche quando il riscaldamento si arresta, durante lo sbrinatorio, il calore accumulato continua a provvedere senza interruzioni al riscaldamento dell'ambiente. In questo modo si elimina la spiacevole sensazione provata per via del calo della temperatura che si verificava quando il riscaldamento si arrestava temporaneamente, assicurando un riscaldamento ad aria condizionata stabile.

## 2 La gamma completa di pompe di calore Panasonic A+++

In risposta al protocollo di Kyoto, l'Unione Europea ha fissato alcuni ambiziosi obiettivi nella riduzione delle emissioni di gas a effetto serra. Entro il 2020, in tutti gli Stati membri, l'UE vuole raggiungere i seguenti obiettivi:

- Riduzione del 20% delle emissioni di gas a effetto serra (dai livelli di base del 1990)
- La percentuale di energie rinnovabili nel mix energetico aumenterà del 20%
- Una riduzione complessiva del 20% nel consumo di energia

## 3 Comfort ed efficienza

- Tecnologia nanoe™ con i benefici dei radicali ossidrilici
- Maggiore efficienza e comfort con il rilevamento della luce solare e delle attività umane di Econavi
- Flusso d'aria potente per raggiungere rapidamente la temperatura desiderata

### Convenzionale. La stanza si raffredda gradualmente.

Operazione di sbrinatorio: Da 11 a 15 min. Riduzione temperatura ambiente: Da 5 a 6 °C.



### Heatcharge. L'ambiente è completamente riscaldato.

Operazione di sbrinatorio: Da 5 a 6 min. circa Riduzione temperatura ambiente: Da 1 a 2 °C circa.

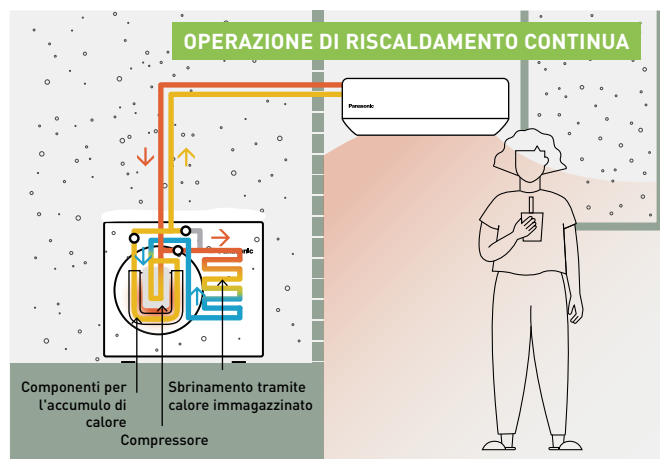

### Convenzionale.

Quando l'unità è operativa, il calore viene generato all'interno del compressore.

Compressore  
Calore rilasciato nell'ambiente

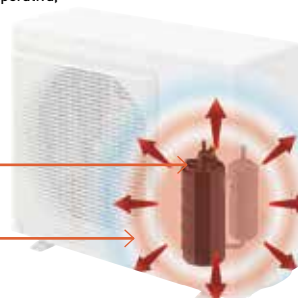

### Heatcharge.

Il calore generato dal compressore viene immagazzinato all'interno e utilizzato per riscaldare il refrigerante, per aumentare in modo efficiente la potenza del riscaldamento.

Il calore disperso viene "accumulato" ed utilizzato efficacemente



### Heatcharge.

Il compressore è avvolto e il calore di scarico viene utilizzato per la ricarica.

Serbatoio Heatcharge. Il calore disperso dal compressore viene immagazzinato.

Scambiatore di calore senza alette. Il calore immagazzinato viene convertito in energia.

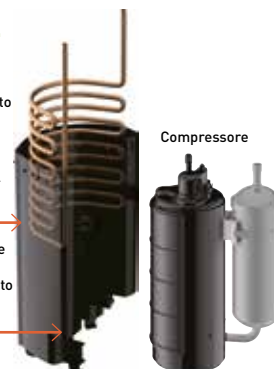

\* Il tempo di funzionamento dello sbrinatorio e l'abbassamento della temperatura ambiente variano a seconda dell'ambiente in cui l'unità viene utilizzata (isolamento ed ermeticità del locale), delle condizioni di funzionamento e delle condizioni di temperatura. La temperatura dell'aria in uscita si abbassa durante il funzionamento in sbrinatorio. L'abbassamento della temperatura ambiente varia a seconda del locale in cui viene utilizzata l'unità (isolamento ed ermeticità del locale), delle condizioni di funzionamento e delle condizioni di temperatura. Negli ambienti in cui si accumula molta brina, il riscaldamento potrebbe interrompersi durante il funzionamento in sbrinatorio.

## TZ da parete super-compatta con nanoe™ X

Un'unità compatta per un comfort intelligente e aria più pulita.

TZ è dotata della tecnologia nanoe™ X con i benefici dei radicali ossidrilici per un ambiente interno più pulito e confortevole.







BUILT-IN WI-FI

[+ VEDERE LE SPECIFICHE DEL PRODOTTO](#)

## 1 Qualità dell'aria

- Tecnologia nanoe™ X con i benefici dei radicali ossidrilici
- Agisce per migliorare la qualità dell'aria, rendendo l'ambiente interno un luogo più pulito e piacevole da vivere per tutto il giorno

## 2 Controllo intelligente

- Wi-Fi integrato, ora con una configurazione più semplice e veloce
- Controllo avanzato tramite smartphone
- Compatibile con Google Assistant e Amazon Alexa



## 3 Massimo comfort

- Aeratori per il controllo della direzione del flusso d'aria
- Super quiet

## 4 Design

- Design super-compatto, solo 779 mm di larghezza
- Telaio e componenti progettati per facilitare l'installazione e la manutenzione
- Comando a distanza di qualità con schermo retroilluminato di facile utilizzo

### nanoe™ X: Portare l'equilibrio della natura dentro casa

La tecnologia nanoe™ X di Panasonic diffonde il detergente naturale - i radicali ossidrilici - all'interno dell'abitazione per contribuire a migliorare la protezione 24 ore su 24, 7 giorni su 7, contro diversi tipi di inquinanti che possono essere inibiti, come alcuni tipi di batteri, virus, muffe, allergeni, pollini o sostanze pericolose.

Le prestazioni di nanoe™ X variano a seconda delle dimensioni dei locali, delle condizioni interne e dell'utilizzo e potrebbero essere necessarie diverse ore per ottenere il pieno effetto (vedere pagina 9 per maggiori dettagli). nanoe™ X non è un dispositivo medico. È necessario seguire le norme locali sulla progettazione edilizia e i principi della legislazione sanitaria nazionale.



### Design super-compatto

Le unità interne hanno un design compatto con una larghezza di soli 779 mm. Ciò consente maggiori possibilità di installazione, anche in uno spazio limitato come quello sopra a una porta.

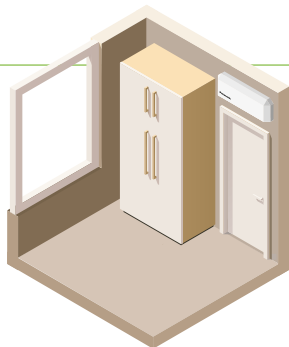

Il comando a distanza, di facile utilizzo, è caratterizzato da un design ergonomico con alloggiamento posteriore arrotondato per una presa più confortevole. Il design intuitivo del comando garantisce un funzionamento semplice, con cinque tasti di accesso rapido per un uso pratico. Il comando ha anche un design minimalista, con i tasti usati meno di frequente nascosti sotto un coperchio scorrevole.



### Aerowings

Aerowings di Panasonic presenta due alette che offrono un maggiore controllo sulla direzione del flusso d'aria concentrato per raffreddare nel più breve tempo possibile. Questa soluzione permette di distribuire l'aria fresca in modo uniforme in tutta la stanza.



### Un comfort che continua con Shower Cooling.

Quando le doppie alette Aerowings dirigono l'aria verso il soffitto, creano l'effetto Shower Cooling. In questo modo l'aria fredda viene distribuita in modo uniforme in tutto l'ambiente senza esser sottoposti ad una diretta esposizione di un flusso d'aria freddo continuo.

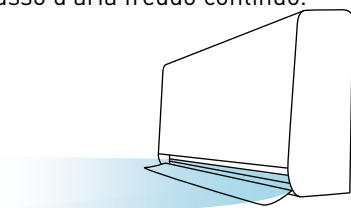

I climatizzatori Panasonic dotati di funzione Aerowings sono caratterizzati da una griglia di aspirazione più ampia e da una velocità della ventola potenziata, in grado di generare un più ampio volume di aria.

## Unità interne da parete, progettate per una semplice installazione e manutenzione

L'intera gamma di unità interne da parete è stata accuratamente progettata per facilitare l'installazione semplice e garantire una manutenzione continua.

\* Non applicabile a VZ.





Funzione disponibile in  
Etherea, TZ

## 1 Installazione semplice

Grazie a miglioramenti avanzati, il tempo di installazione è stato drasticamente ridotto. I modelli sono stati progettati per offrire maggiore stabilità e resistenza per un'installazione ordinata, con un nuovo supporto integrato e un comodo accesso al tubo di scarico, agli inserti per il cablaggio e uno spazio più ampio per un'installazione sicura.

## 2 Manutenzione semplice

Progettata meticolosamente per favorire sia l'installatore che l'utente, l'unità è dotata di una griglia anteriore facile da rimuovere per accedere comodamente al suo interno. Anche l'interno dell'unità è stato riprogettato per rendere la manutenzione più semplice e veloce. I componenti elettronici e di cablaggio si trovano ora su un solo lato dell'unità per semplificare la manutenzione.



### 1. Piastra di installazione più solida.

I nuovi modelli sono dotati di una piastra di installazione più solida e robusta che conferisce così maggiore stabilità. Per le superfici irregolari, sono presenti 2 viti aggiuntive che garantiscono un'installazione più pulita e sicura.

**Piastra di installazione: Robusta e solida.**



**Supporto viti per superfici irregolari (viti non incluse).**



### 5. Facile inserimento e serraggio dei cavi.

I modelli hanno un unico punto di passaggio dei 2 cavi, ciò garantisce una migliore visibilità frontale e maggiore comodità durante l'inserimento dei cavi dal retro.

**Unico punto di passaggio dei cavi.**

**Maggiore spazio di lavoro per i collegamenti.**



### 2. Griglia frontale monoblocco.

I nuovi modelli sono dotati di una griglia frontale monoblocco per facilitare la manutenzione. Innanzitutto, aprire la griglia di aspirazione e rimuovere le viti. Quindi, far scorrere i tre ganci di scorrimento che consentono di rimuovere la griglia anteriore.

**Griglia frontale monoblocco: Facile rimozione.**

Ganci di scorrimento: facili da bloccare e da sbloccare.



### 6. Facile rimozione della PCB.

E' possibile effettuare la rimozione della scheda PCB con soli 4 semplici passaggi. Rimuovere il coperchio della scheda di controllo, scollegare i connettori dall'indicatore, scollegare i connettori ed estrarre la PCB.

**Passaggi semplificati per la rimozione della PCB.**

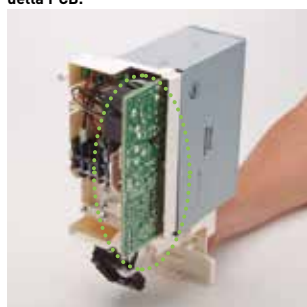

### 3. Supporto di sostegno incorporato.

Il modello è dotato di un supporto integrato che facilita l'installazione e migliora la praticità e lo spazio di lavoro.

**Facilità di installazione e manutenzione.**

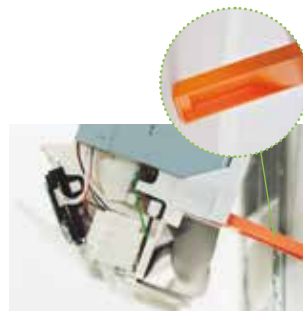

### 7. Installazione semplice e nascosta dell'adattatore Wi-Fi.

I nuovi modelli hanno un'area dedicata per l'installazione dell'adattatore di rete. Facile da collegare, le fessure guidate per i fili consentono un'installazione chiara e semplice, permettendo di sistemarli in modo ordinato e nascosti alla vista.

\* Solo per i modelli senza adattatore di rete integrato.



### 4. Facile accesso al tubo di scarico e al collegamento delle tubazioni.

Con uno spazio maggiore per le tubature, i tubi e gli isolamenti sono canalizzati in modo sicuro e ordinato. Grazie all'alloggiamento a vista delle tubazioni, è possibile ispezionare facilmente i tubi per verificare la presenza di eventuali perdite senza sollevare l'unità.

**Area alloggiamento delle tubazioni: fino al 15% più larga (per TZ-ZKE).**

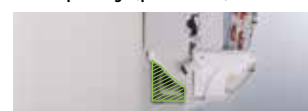

**Spazio di lavoro più ampio.**

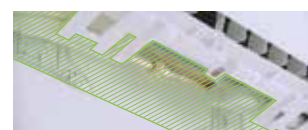

### 8. Rimozione della ventola a flusso incrociato.

I modelli sono stati accuratamente progettati per facilitare la rimozione delle ventole a flusso incrociato rispetto ai modelli precedenti, facendo risparmiare tempo prezioso.

**Diametro maggiore: fino a Ø105 (per Z-ZKE).**

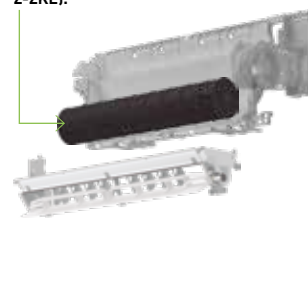

## Console a pavimento. Comfort efficiente e aria pulita tutto l'anno

Console a pavimento con tecnologia nanoe™ X: efficienza eccezionale A++, comfort (tecnologia Super Quiet a soli 20 dB(A)) e migliore qualità dell'aria combinati in un design innovativo.







L'IF Product Design Award è uno dei più importanti e ambiti riconoscimenti che attestano l'eccellenza del design. L'ottenimento di questo riconoscimento è correlato all'intelligente funzionalità della console a pavimento Panasonic: il sistema di climatizzazione ideale per applicazioni domestiche e commerciali.

[+ VEDERE LE SPECIFICHE DEL PRODOTTO](#)

## 1 nanoe™ X: Portare l'equilibrio della natura dentro casa

La tecnologia nanoe™ X di Panasonic diffonde il detergente naturale - i radicali ossidrilici - all'interno dell'abitazione per contribuire a migliorare la protezione 24 ore su 24, 7 giorni su 7, contro diversi tipi di inquinanti che possono essere inibiti, come alcuni tipi di batteri, virus, muffe, allergeni, pollini o sostanze pericolose.

Le prestazioni di nanoe™ X variano a seconda delle dimensioni dei locali, delle condizioni interne e dell'utilizzo e potrebbero essere necessarie diverse ore per ottenere il pieno effetto (vedere pagina 9 per maggiori dettagli). nanoe™ X non è un dispositivo medico. È necessario seguire le norme locali sulla progettazione edilizia e i principi della legislazione sanitaria nazionale.

## Doppio flusso d'aria per migliorare il comfort e la dispersione della temperatura dall'alto per un funzionamento efficiente

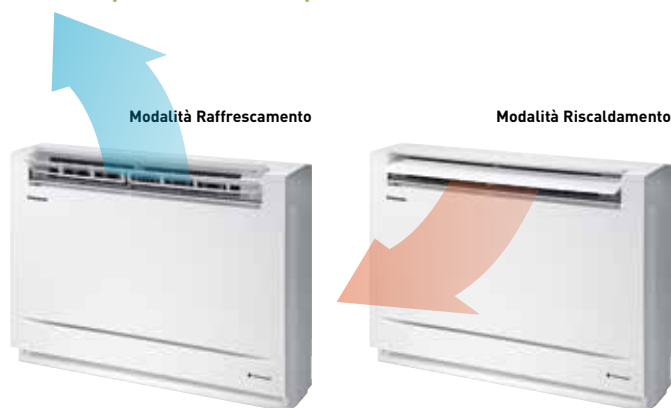

## 2 Funzionamento Super Quiet

Quando il sistema raggiunge la temperatura impostata, l'unità funzionerà a soli 20 dB (A). Una casa confortevole è garantita non solo dalla temperatura ma anche da un'atmosfera tranquilla.

## 3 Progettato per soddisfare gli alti standard europei

Funzionamento silenziosissimo, altamente efficiente e con tecnologia volta a mantenere l'aria pulita.

## Elegante comando a infrarossi

Godetevi il design innovativo a portata di mano con l'elegante e raffinato comando Sky retroilluminato. Schermo più grande e più facile da usare.



## Facile da integrare in casa

Un design innovativo che si integra perfettamente con qualsiasi stile. Abbiamo selezionato con cura materiali e processi per creare un design elegante. La console a pavimento si integra facilmente nell'arredamento della vostra casa grazie alle dimensioni compatte e al design ricercato. Sono disponibili quattro opzioni:



## Elevata classe di efficienza energetica A++

La console a pavimento porta l'energia termica esterna all'interno. Può fornire calore all'interno anche quando fuori ci sono -15 °C.

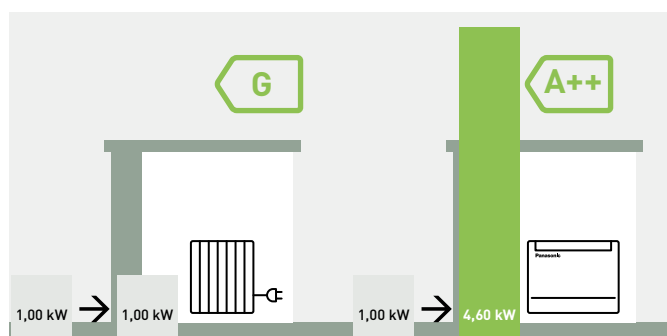

\* Coefficiente SCOP in modalità riscaldamento per console a pavimento Tipo KIT-Z25-UFE e KIT-Z35-UFE rispetto alle resistenze elettriche a +7 °C.

## La soluzione ideale per la sostituzione di vecchi sistemi di riscaldamento a caldaia





## Compressore Rotary R2 Panasonic

Il segreto è la flessibilità. I climatizzatori ad Inverter Panasonic sono così flessibili da poter variare la velocità di rotazione del compressore. Ciò consente di utilizzare meno energia per mantenere la temperatura impostata e di raffreddare più rapidamente la stanza all'avvio.

In questo modo è possibile risparmiare mantenendo il comfort di raffreddamento.



I compressori rotativi R2 utilizzano la tecnologia a pistoni rotanti. Il compressore R2 è stato testato in condizioni estreme: maggiore efficienza, singolo e doppio pistone, refrigerante R32 / R410A, dimensioni compatte.

## Dal 1978 rendiamo il mondo più fresco.

I compressori rotativi Panasonic per condizionatori d'aria sono stati installati negli ambienti più difficili di tutto il mondo. Progettati per resistere a condizioni estreme, i compressori rotativi Panasonic offrono prestazioni elevate, efficienza e un servizio affidabile, ovunque vi troviate. Panasonic, il più grande produttore di compressori rotativi al mondo.

### Perché il compressore rotativo Panasonic R2 è così efficiente?

1. Motore ad alta efficienza. Il motore in acciaio al silicio di qualità superiore soddisfa i requisiti di efficienza del settore.
2. Migliore lubrificazione con la pompa dell'olio ad alto volume. La pompa dell'olio ad alto volume, unitamente ad un serbatoio dell'olio più capiente, garantisce una lubrificazione superiore.
3. L'accumulatore contiene più refrigerante. L'accumulatore più voluminoso è in grado di contenere le quantità di refrigerante necessarie per le installazioni di linee più lunghe.

### Valore del compressore R2

#### Il compressore R2.

Basato su 36 anni di esperienza nella progettazione e produzione di compressori, R2 è la nuova generazione di compressori rotativi per il condizionamento centralizzato residenziale. I progressi tecnologici, i materiali migliorati e il design semplificato garantiscono l'affidabilità, l'efficienza e la silenziosità dei compressori R2. La qualità, il comfort e la tranquillità del compressore R2 nelle case di tutto il mondo.

I compressori rotativi Panasonic sono stati testati in alcuni degli ambienti più impegnativi al mondo e il design R2 è il compressore scelto da installatori e proprietari di case in questi climi difficili. Per le elevate prestazioni richieste dai proprietari di case, i compressori rotativi R2 sono consigliati dagli esperti del settore.

### Tecnologia inverter

#### Ottimizzazione del risparmio energetico. Riduce il consumo di elettricità.

I climatizzatori Panasonic ad Inverter sono progettati per garantire un risparmio energetico e prestazioni eccezionali. All'avvio il climatizzatore necessita di un aumento di potenza per raggiungere la temperatura impostata. Una volta raggiunta la temperatura impostata, è necessaria una minore potenza per mantenerla. Il climatizzatore Panasonic ad Inverter varia la velocità di rotazione del compressore. In questo modo si mantiene accuratamente la temperatura impostata.

#### Comfort costante.

Il controllo puntuale della temperatura con un'ampia gamma di potenza di uscita consente ad un climatizzatore ad Inverter di soddisfare diversi livelli di occupazione della stanza, garantendo così un comfort costante.

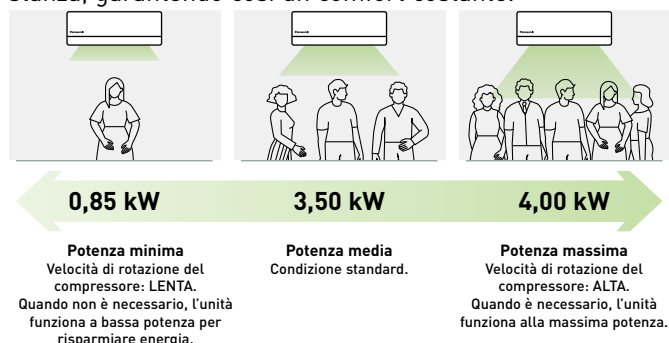

\* Il grafico mostra l'ampio intervallo di potenza in uscita del modello ad Inverter da 3,5 kW in raffreddamento.



\* Questa immagine è per 5,0 / 7,1 kW.

### Tecnologia avanzata.

Utilizzato in oltre l'80% delle soluzioni di raffreddamento a livello globale, il rotativo è la tecnologia di compressione dell'aria condizionata residenziale più diffusa al mondo. Panasonic è il principale produttore di compressori rotativi e residenziali al mondo, con oltre 200 milioni di compressori prodotti.

### Benefici.

La climatizzazione centralizzata garantita da un compressore rotativo Panasonic R2 assicura un livello di comfort superiore ad un costo vantaggioso.

### Rapido Comfort.

I climatizzatori ad Inverter Panasonic sono in grado di operare con maggiore potenza durante il periodo di avviamento, così da raffreddare la stanza 1,5 volte più velocemente rispetto ai modelli privi di Inverter e di riscaldarla 4 volte più velocemente.

#### Velocità di raffreddamento a confronto.

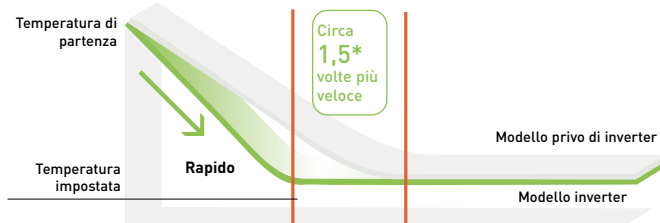

\* Confronto tra modello a inverter da 3,5 kW e modello senza inverter. Temperatura ambiente esterna: 35 °C; temperatura impostata: 25 °C.

#### Velocità di riscaldamento a confronto.

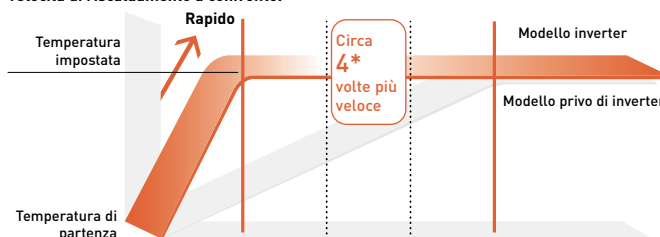

\* Confronto tra modello a inverter da 2,5 kW e modello senza inverter. Temperatura ambiente esterna: 2 °C; temperatura impostata: 25 °C.

## R22 Renewal. Le unità standard Panasonic possono essere installate su tubazioni R22 esistenti

Sostituire il vostro vecchio impianto di climatizzazione con un sistema più efficiente!



**Un'importante iniziativa per ridurre ulteriormente i potenziali danni provocati all'ozono**

- Tutte le unità Panasonic SKE, TKE and UKE possono essere installate sfruttando le tubazioni per gas R22 già installate
- Non sono necessari accessori aggiuntivi (solo riduttori)
- Risparmio di circa il 30% dei costi di esercizio rispetto alle unità che utilizzano R22

**Il ruolo di Panasonic**

Anche noi di Panasonic stiamo facendo la nostra parte, riconoscendo che tutte le finanze sono sotto pressione in questo momento. Panasonic ha sviluppato una soluzione pulita ed economica per consentire l'introduzione di quest'ultima normativa con il minimo effetto possibile sulle aziende e sulle riserve di liquidità.

Il sistema renewal di Panasonic consente di riutilizzare le tubazioni o R22 esistenti di buona qualità durante l'installazione di nuovi sistemi R410A/R32 ad alta efficienza. Con una soluzione semplice al problema, Panasonic è in grado di rinnovare tutti i sistemi Split e PACi e, in base a determinate restrizioni, non limita nemmeno il produttore dell'apparecchiatura che stiamo sostituendo.

Installando un nuovo sistema Panasonic ad alta efficienza che utilizza gas R410A / R32 si può beneficiare, rispetto all'impiego di gas R22, di una riduzione di circa il 30% dei costi di esercizio.

Sì...

1. Verificare la capacità del sistema di climatizzazione che si vuole sostituire
2. Scegliere nella gamma Panasonic il sistema più idoneo alla sostituzione
3. Seguire le procedure indicate nella documentazione e nelle specifiche tecniche

È facile...

R22 - La riduzione dei clorofluorocarburi rappresenta la garanzia per un futuro più pulito.



**Guida al riutilizzo delle tubazioni per gas R22 esistenti per una nuova installazione con R410A / R32**

**1. Precauzioni.**

Le tubazioni per gas R22 già in opera possono essere riutilizzate e integrate in un sistema che utilizza il gas R410A / R32 se vengono soddisfatte le seguenti condizioni e se al termine dei lavori le tubazioni risultano essere:

- Asciutte (nessun residuo di umidità all'interno delle tubazioni)
- Pulite (nessun residuo di polvere o sporcizia all'interno delle tubazioni)
- Serrate ermeticamente (nessuna perdita di refrigerante)

**2. Condizioni.**

- Rimozione del refrigerante e dell'olio. Effettuare un "raffrescamento forzato", in accordo alle indicazioni operative, indipendentemente dalla lunghezza delle tubazioni. Mono split: 10 min. Multi split: 30 min. Effettuare poi l'operazione di "pump down" per rimuovere l'olio e il refrigerante presenti nel sistema in opera che utilizza il gas R22

\* Nota: Se a causa di un malfunzionamento del sistema non è possibile effettuare l'operazione di pump down, svuotare e lavare la tubazione esistente per recuperare l'olio e la sporcizia presenti all'interno del sistema.

- Verifica delle condizioni dell'olio. Se nell'olio è presente sporcizia, pulire a fondo le tubazioni
- Verifica del colore dell'olio. Eseguita l'operazione di pump down, utilizzare un batuffolo di cotone per rimuovere l'olio dalla tubazione. Se il colore dell'olio è maggiore di ASTM3, utilizzare una nuova tubazione in quanto non è possibile riutilizzare quella già in opera
- Verifica dello spessore delle tubazioni. Assicuratevi che lo spessore della tubazione sia maggiore di 0,8mm. Se lo spessore è inferiore a 0,8mm, utilizzate una nuova tubazione

**Criteri di deterioramento dell'olio refrigerante.**

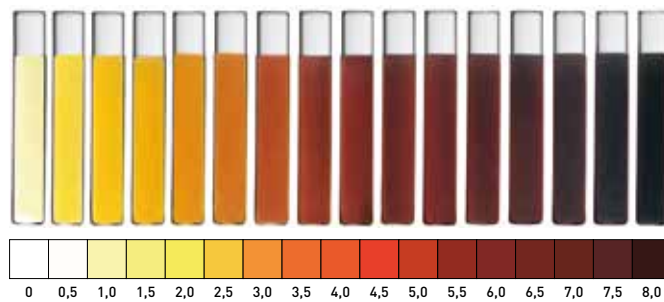

- Ripristinare la svasatura per l'attacco R410A / R32. Non riutilizzare i vecchi dadi svasati. Assicuratevi di utilizzare nuovi dadi svasati per collegare il sistema R410A / R32.

\* Nota: Se le dimensioni delle tubazioni esistenti sono 1/4" (6,35 mm) e 1/2" (12,7 mm) e il nuovo sistema R410A / R32 è 1/4" (6,35 mm) e 3/8" (9,52 mm), utilizzare un riduttore collegato all'unità interna ed esterna.

**3. Modelli utilizzabili.**

Climatizzatori Panasonic mono split a partire dalla serie CS/CU-RE/UE/YE/XE/CE/NE/E\*NKE e PKE.  
Climatizzatori Panasonic multi split a partire dalla serie CU-2E/3E/4E/5PBE.

	Liquido	1/4 (6,35)		
		Gas	3/8 (9,52)	5/8 (15,88)
Split	16 / 20 / 25 / 35	1,6 - 3,5 kW	✓	✗
	42 / 50 / 60	4,2 - 6,0 kW	✗	▲
	71	6,8 - 7,5 kW	✗	✓

- ✓ Collegamento standard delle tubazioni con le attuali norme di lunghezza delle tubazioni e di carica del refrigerante.
- ▲ La sua combinazione è consentita nel rispetto della lunghezza massima delle tubazioni e della carica di refrigerante dichiarata nel modello installato come nuovo.
- ✗ Questa combinazione non è consentita in quanto non rientra nel diametro delle tubazioni.



# Benvenuti nel mondo connesso dell'App Panasonic Comfort Cloud



Che siate a casa, in ufficio o in azienda, l'App Panasonic Comfort Cloud assicura il controllo totale della qualità dell'aria interna.



**nanoe™ X: migliorare la protezione 24 ore su 24, 7 giorni su 7.**



**Monitoraggio del consumo energetico.**



**Comando a distanza.**



**Preriscaldamento o raffreddamento degli ambienti.**



**Timer settimanale.**



**Notifiche di errore.**



**Controllo vocale.**

**nanoe™ X: migliorare la protezione 24 ore su 24, 7 giorni su 7**

L'App Panasonic Comfort Cloud consente di verificare la copertura di nanoe™ X nel proprio spazio attraverso una simulazione.



Attivate facilmente nanoe™ X utilizzando il "pulsante One-touch nanoe™" posto sulla schermata principale.



Selezionate la forma e le dimensioni della stanza e la posizione di installazione dell'unità.



Osservate la simulazione della concentrazione di nanoe™ X nel tempo!



Vedere pagina 8 per maggiori dettagli.



### Monitoraggio del consumo energetico.

Controllate il consumo energetico di ogni singola unità in diversi intervalli di tempo, confrontando gli schemi di utilizzo dell'energia per massimizzare il risparmio energetico e ridurre ulteriormente i costi di esercizio.



L'applicazione Panasonic Comfort Cloud consente di gestire e monitorare comodamente più unità con un solo dispositivo mobile. Inoltre, è possibile monitorare l'energia, per imparare a ridurre ulteriormente i costi di esercizio.

- Si possono collegare fino a 200 unità\* utilizzando un solo dispositivo
- Compatibile con applicazioni residenziali e commerciali

\* 10 gruppi diversi, con un massimo di 20 unità per gruppo.



### Configurazione Wi-Fi semplificata

L'avanzata configurazione Wi-Fi integrata consente una connessione sicura e semplice all'App Panasonic Comfort Cloud tramite la scansione del codice QR\*.

\*Disponibile solo per CS-XZ\*\*ZKEW-H, CS-XZ\*\*ZKEW, CS-MZ16ZKE, CS-Z\*\*ZKEW, CS-MT16ZKE e CS-TZ\*\*ZKEW.

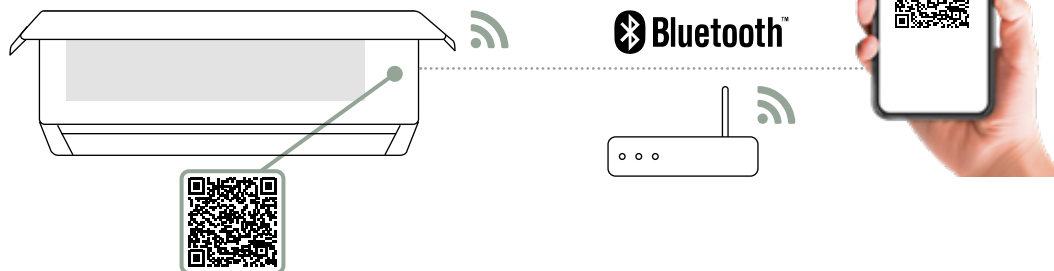

Scansiona il codice QR per abilitare la connessione Wi-Fi al climatizzatore.

### Requisiti per la connessione con App Panasonic Comfort Cloud



#### Unità interne con Wi-Fi integrato:

CS-XZ\*\*ZKEW-H, CS-XZ\*\*ZKEW, CS-MZ16ZKE, CS-Z\*\*ZKEW, CS-MT16ZKE, CS-TZ\*\*ZKEW e CS-Z\*\*YKEA.

Nota: la visualizzazione della temperatura interna e alcune funzioni speciali non sono disponibili tramite l'app per tutti i modelli. Lingue: Disponibile in 20 lingue europee: Bulgaro, croato, ceco, danese, tedesco, inglese, estone, finlandese, francese, greco, ungherese, italiano, norvegese, polacco, portoghese, sloveno, spagnolo, svedese, turco e lituano.



#### Unità interna con adattatore Wi-Fi CZ-TACG1 opzionale:

CS-BZ\*\*ZKE, CZ-UZ\*\*ZKE, CS-MZ20UFEA, CS-Z\*\*UFEAW, CS-MZ20UD3EA e CS-Z\*\*UD3EAW

#### Unità interna con adattatore Wi-Fi CZ-CAPWFC1 opzionale o comando a distanza CONEX:

S-M20PY3E e S-\*\*PY3E.

#### Scarica l'App gratuita: App Panasonic Comfort Cloud.

Altri requisiti hardware: Router e Internet (acquistare e sottoscrivere l'abbonamento separatamente). Wi-Fi integrato in alcuni modelli o con l'adattatore opzionale CZ-TACG1 collegato alla porta CN-CNT. Il Panasonic Cloud Server è progettato, implementato e gestito da Panasonic.



## Controllo vocale. Le parole valgono più delle azioni

Controllo illimitato e assistenza vivavoce per accedere a tutte le funzioni della vostra pompa di calore aria-aria.

Migliorare il comfort è ora un gioco da ragazzi grazie al nostro condizionatore abilitato a Panasonic Comfort Cloud e al Controllo Vocale.



### Configurazione perfetta in 3 semplici passaggi

Configura l'App  
Panasonic Comfort  
Cloud.



Configura i dispositivi e le applicazioni Google  
Nest Mini o Amazon Echo.



Collega Google Nest Mini o Amazon Echo  
con l'App Panasonic Comfort Cloud.



#### Dispositivi compatibili a partire da gennaio 2023:

1. Android™ 7.1 o superiore
2. iOS 13.6 o superiore

#### Nota bene:

- Questo non è un elenco definitivo di tutti i dispositivi compatibili, anche altri dispositivi simili che utilizzano sistemi operativi supportati dovrebbero funzionare tramite app dedicate. L'esperienza dell'utente può variare leggermente a seconda della combinazione di hardware e software utilizzati
- Google, Android, Google Play e Google Home sono marchi di fabbrica di Google LLC.
- Google Assistant non è disponibile in alcune lingue e paesi
- Amazon, Alexa e tutti i relativi loghi sono marchi di fabbrica di Amazon.com, Inc. o delle sue affiliate
- La disponibilità dei servizi di assistente vocale varia a seconda del paese e della lingua
- Google Assistant e Alexa sono compatibili con i modelli riportati nelle pagine 31, 32 e 35.



### Accendi e spegni l'aria condizionata

**Migliora il tuo riposo grazie ad un maggiore controllo.**  
Accendi / spegni l'aria condizionata con facilità quando prepari uno spazio confortevole per i più piccoli.



### Regola la temperatura

**Controlla la qualità in qualsiasi momento tramite un semplice comando.**

Regola la temperatura con un semplice comando vocale.



### Cambia modalità

**Approfitta di un aiuto extra durante una giornata frenetica.**  
Cambia comodamente la modalità di funzionamento dell'aria condizionata in raffreddamento e riscaldamento o automatica quando hai le mani occupate.



### Controlla lo stato attuale

**Comfort a mani libere per tutta la famiglia.**

Facile accesso per gli anziani per verificare le impostazioni e lo stato di funzionamento corrente dell'aria condizionata.

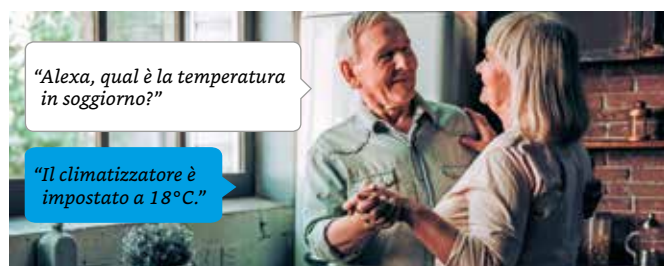

### Gestisci più cose con la tua voce

Semplifica le routine della tua giornata raggruppandole in singole azioni.

#### Imposta la tua routine con la tua voce.

Con la funzione di routine, puoi personalizzare i comandi vocali e controllare più dispositivi, inclusi i nostri condizionatori d'aria abilitati alla rete.

Per saperne di più (Amazon):  
<https://www.techhive.com/article/3327501/how-to-use-alexa-routines.html>

#### Esempio di routine mattutina.

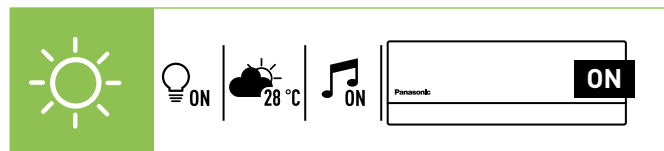

#### Esempio di routine notturna.

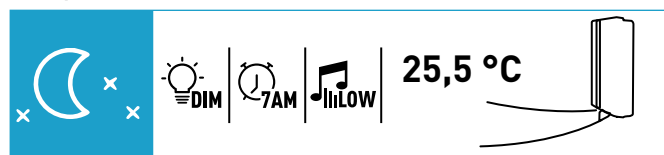

### Controllo vocale con i climatizzatori abilitati alla rete

Funzioni	Quando siete a casa		Quando non siete a casa
	Comando a distanza	Controllo vocale	App Panasonic Comfort Cloud
Controllo intelligente	Alimentazione ON / OFF	✓	✓
	Controllo di unità multiple in un singolo sito	—	✓
	Controllo di unità multiple in più siti	—	✓
Comfort intelligente	Impostazione e gestione delle routine	—	—
	Modalità raffreddamento	✓	✓
	Modalità riscaldamento	✓	✓
	Modalità automatica	✓	✓
	Modalità nanoe™ X	✓	—
	Pulizia interna	✓	—
	Modalità residenza estiva	✓	—
	Pre-raffrescamento	—	—
	Variatione temperatura	✓	✓
Efficienza intelligente	Analisi dei modelli di utilizzo dell'energia	—	—
	Confronto dell'utilizzo storico	—	—
Assistenza intelligente	Ricezione notifica errori	—	—
	Assegnazione di più utenti	—	—
	Verifica alimentazione ON / OFF	✓	✓
	Verifica impostazioni temperatura	✓	✓
	Verifica temperatura ambiente	✓	✓

## Controllo e connettività

Panasonic mette a disposizione della propria clientela le tecnologie più avanzate, in modo da consentire ai propri sistemi di climatizzazione di raggiungere le massime prestazioni.

Potrete gestire correttamente il climatizzatore ed eseguire un monitoraggio e un controllo completi, con tutte le funzioni che il controllo a distanza offre a casa vostra, da qualsiasi parte del mondo, grazie alle applicazioni Internet che Panasonic ha creato per voi.



### Adattatore Wi-Fi per il controllo intelligente tramite App Panasonic Comfort Cloud App

#### Adattatore di rete CZ-TACG1 (opzionale)\*.

- Adattatore Wi-Fi opzionale per copertura domestica
- Dimensioni compatte per facilitare l'installazione
- Disponibile per installazione integrata o esterna in funzione del modello

\* La funzionalità varia a seconda dei modelli. Si prega di contattare i rivenditori locali per verificare i modelli compatibili.

#### Specifiche tecniche.

- Tensione in ingresso: 12V CC
- Consumo energetico: Massimo 660 mW
- Dimensioni (A x L x P): 66x36x12 mm
- Massa: Circa 85 g
- Interfaccia: 1 x LAN senza fili
- Standard LAN senza fili: IEEE 802,11 b/g/n
- Intervallo di frequenza: Banda 2,4GHz
- Crittografia: WPA2-PSK (TKIP/AES)





## Integrazione domestica a S-Link

### CZ-CAPRA1 (catalogo PACi)

Può collegare la gamma di modelli RAC a S-Link. Il controllo completo è ora possibile.

#### Integrazione di qualsiasi unità in un grande sistema di controllo.

- Integrazione sala server YKEA<sup>1)</sup>
- Piccoli uffici con unità interne residenziali
- Gara d'appalto per la ristrutturazione (vecchio sistema Residenziale e VRF in un'unica installazione)
- Sistemi di controllo centralizzati: 64 unità interne
- Controllo intelligente / Web Server: 256 unità interne
- Panasonic AC Smart Cloud

- Voci delle operazioni di base: ON / OFF, selezione della modalità, impostazione della temperatura, velocità della ventola, impostazione dell'aletta, divieto di controllo remoto
- Ingresso esterno: Segnale di controllo ON / OFF, segnale di arresto anomalo
- Uscita esterna per il relè<sup>2)</sup>: Stato di funzionamento (ON / OFF), Uscita stato di allarme

1) Quando è impostata la rotazione delle funzioni tramite il comando a distanza, non è possibile collegare CZ-CAPRA1.

2) Poiché l'attuale connettore CN-CNT non è in grado di fornire l'alimentazione per il relè di uscita esterno, è necessaria un'alimentazione supplementare a 12 V CC per il relè esterno.

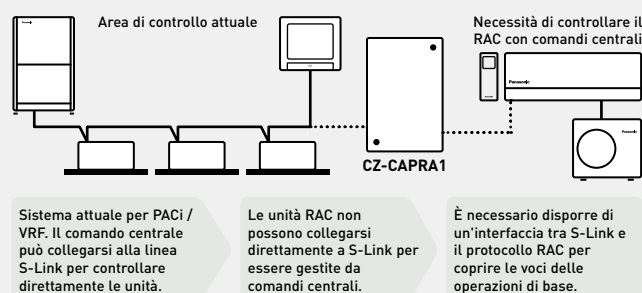

## Controllo tramite BMS

### PAW-AC-KNX-1i (Intesis), PAW-AC-MBS-1 (Intesis), PAW-AC-BAC-1<sup>1)</sup> (Intesis), PAW-AZAC-KNX-1 (Airzone), PAW-AZAC-MBS-1 (Airzone) e PAW-AZAC-BAC-1 (Airzone).

Grande flessibilità per l'integrazione nei progetti KNX, Modbus e BACnet, che consente il monitoraggio e il controllo completamente bidirezionale di tutti i parametri di funzionamento.

- Installazione rapida
- Non è necessaria l'alimentazione esterna
- Connessione diretta all'unità tramite connettore CN-CNT
- Controllo bidirezionale
- L'unità può essere controllata simultaneamente dal comando a distanza e dal gateway

1) Questa interfaccia consente una completa e naturale integrazione dei condizionatori Panasonic nelle reti BACnet IP o MS/TP. È un dispositivo certificato BTL. \* Per l'elenco delle funzionalità specifiche di ciascun gateway, consultare il manuale dell'utente.

## Connettività semplificata

Porta CN-CNT di facile accesso per tutte le nuove unità interne, senza dover smontare l'unità per raggiungere il connettore. È possibile collegare facilmente: Accessorio wireless / KNX / Modbus / CZ-TACG1 / CZ-CAPRA1 per integrazione con il controllo PACi.



Nome modello	Interfaccia
CZ-TACG1	Adattatore Wi-Fi per il controllo intelligente tramite App Panasonic Comfort Cloud App
PAW-AC-KNX-1i	Interfaccia KNX. Questa interfaccia può essere utilizzata con tutti i modelli dotati di connettore CN-CNT (Intesis)
PAW-AC-MBS-1	Interfaccia Modbus. Questa interfaccia può essere utilizzata con tutti i modelli dotati di connettore CN-CNT (Intesis)
PAW-AC-BAC-1	Interfaccia BACnet. Questa interfaccia può essere utilizzata con tutti i modelli dotati di connettore CN-CNT (Intesis)
PAW-AZAC-KNX-1	Interfaccia KNX. Questa interfaccia può essere utilizzata con tutti i modelli dotati di connettore CN-CNT (Airzone)

Nome modello	Interfaccia
PAW-AZAC-MBS-1	Interfaccia Modbus. Questa interfaccia può essere utilizzata con tutti i modelli dotati di connettore CN-CNT (Airzone)
PAW-AZAC-BAC-1	Interfaccia BACnet. Questa interfaccia può essere utilizzata con tutti i modelli dotati di connettore CN-CNT (Airzone)
PAW-AC-DIO	Questa interfaccia può essere utilizzata con tutti i modelli dotati di connettore CN-RMT

## Heatcharge VZ da parete - R32

- Energy Charge System. Unità ad accumulo di calore con funzione di riscaldamento rapido, senza interruzioni
- Sensori Econavi in grado di rilevare l'intensità della luce solare: massima efficienza e comfort
- Tecnologia nanoe™, particelle di acqua nebulizzata elettrostatica di dimensioni nanometriche che migliorano la qualità dell'aria interna nella stanza.
- Funzionamento supersilenzioso! Solo 18 dB(A) di livello di pressione sonora
- Operativa anche con temperature esterne fino a -35°C



Unità interna		Sigla	CS-VZ9SKE	CS-VZ12SKE
Unità esterna		Sigla	CU-VZ9SKE	CU-VZ12SKE
Capacità di raffrescamento	Nominale (Min - Max)	kW	2,50 (0,60 - 3,00)	3,50 (0,60 - 4,00)
<b>Coefficiente SEER <sup>1)</sup></b>			<b>10,50 A+++</b>	<b>10,00 A+++</b>
Capacità teorica in raffrescamento - Pdesign		kW	2,50	3,50
Consumo in raffrescamento	Nominale (Min - Max)	kW	0,43 (0,14 - 0,61)	0,80 (0,14 - 0,98)
Consumo energetico annuo in raff. <sup>3)</sup>		kWh/a	83	122
Capacità di riscaldamento	Nominale (Min - Max)	kW	3,60 (0,60 - 7,80)	4,20 (0,60 - 9,20)
Coefficiente COP <sup>2)</sup>		W/W	5,63	5,04
Capacità di riscaldamento a -7°C		kW	5,00	5,60
Coefficiente COP a -7 °C <sup>2)</sup>		W/W	2,07	2,00
<b>Coefficiente SCOP <sup>1)</sup></b>			<b>6,20 A+++</b>	<b>5,90 A+++</b>
Capacità teorica in riscaldamento - Pdesign a -10°C		kW	3,60	4,20
Consumo in riscaldamento	Nominale (Min - Max)	kW	0,64 (0,14 - 2,72)	0,83 (0,14 - 3,16)
Consumo energetico annuo in risc. <sup>3)</sup>		kWh/a	812	995
<b>Unità interna</b>				
Tensione di alimentazione		V	230	230
Fusibile		A	16	16
Collegamenti unità interna / esterna		mm <sup>2</sup>	4 x 1,5	4 x 1,5
Portata d'aria	Raffresc. / Riscald. (Hi)	m <sup>3</sup> /min	12,5/15,5	12,9/15,9
Livello pressione sonora <sup>4)</sup>	Raffresc. (Hi / Lo / Q-Lo)	dB(A)	44/27/18	45/33/18
	Riscald. (Hi / Lo / Q-Lo)	dB(A)	44/26/18	45/29/18
Dimensioni	A x L x P	mm	295 x 798 x 375	295 x 798 x 375
Peso netto		kg	14,5	14,5
<b>Unità esterna</b>				
Portata d'aria	Raffresc. / Riscald. (Hi)	m <sup>3</sup> /min	33,1/33,1	35,4/33,9
Livello pressione sonora <sup>4)</sup>	Raffresc. / Riscald. (Hi)	dB(A)	49/49	50/50
Dimensioni <sup>5)</sup>	A x L x P	mm	630 x 799 x 299	630 x 799 x 299
Peso netto		kg	39,5	39,5
Tubi di collegamento	Lato liquido	PolL. (mm)	1/4 (6,35)	1/4 (6,35)
	Lato gas	PolL. (mm)	3/8 (9,52)	3/8 (9,52)
Lunghezza tubi di collegamento		m	3 - 15	3 - 15
Differenza in elevazione (int/est)		m	12	12
Lunghezza tubazioni senza aggiunta di refrigerante		m	7,5	7,5
Quantità aggiuntiva refrigerante		g/m	20	20
Refrigerante (R32) / CO <sub>2</sub> Eq.		kg / T	1,05/0,70875	1,10/0,7425
Gamma temperature esterne operative	Raffrescamento Min - Max	°C	-10 ~ +43	-10 ~ +43
	Riscaldamento Min - Max	°C	-30 ~ +24	-30 ~ +24
Temp. est. più bassa testata da un laboratorio indipendente <sup>6)</sup>		°C	-35	-35

1) Scala etichette energetiche da A+++ a D. 2) Classificazione EER e COP a 230 V in accordo alla direttiva EN14511. 3) Il consumo energetico annuale è calcolato in accordo alla direttiva EU/626/2011. 4) Il livello della pressione sonora è stato rilevato in asse ad 1 metro di distanza dall'unità, e a 0,8 m al di sotto di essa. Per l'unità esterna 1m dal fronte e a 1m dal lato posteriore del corpo macchina principale. La pressione sonora è stata misurata secondo le norme JIS C 9612. Q-Lo: Modalità silenziosa. Lo: velocità più bassa della ventola. 5) Aggiungere 70 mm per i raccordi di collegamento. 6) Testato da laboratori di terze parti, SP, secondo le norme EN14511:2013 e SP Method 1721, questa temperatura non è garantita dalla Produzione.

## Accessori

## CZ-TACG1

Adattatore Wi-Fi per gestione da remoto tramite App. Comfort Cloud di Panasonic



SEER e SCOP: per KIT-VZ9-SKE. -35 °C MODALITÀ RISCALDAMENTO: prestazioni di riscaldamento testate a -35 °C da SP, laboratorio europeo indipendente. INTERNET CONTROL: opzionale.

## Etherea da parete - R32

- Tecnologia nanoe™ X: per una migliore qualità dell'aria 24/7
- Design elegante e raffinato, nei colori grigio grafite, argento e bianco opaco
- SEER / SCOP migliorati per un'efficienza energetica di prim'ordine
- Aerowings 2.0 per il massimo comfort
- Nuovo comando wireless di facile utilizzo
- Wi-Fi integrato per una connettività immediata tramite l'App Panasonic Comfort Cloud
- Compatibile con Google Assistant e Amazon Alexa
- Telaio e componenti progettati per facilitare l'installazione



Unità interna grigio grafite	Sigla	CS-XZ20ZKEW-H	CS-XZ25ZKEW-H	CS-XZ35ZKEW-H	CS-XZ42ZKEW-H	—	—
Unità interna silver	Sigla	CS-XZ20ZKEW	CS-XZ25ZKEW	CS-XZ35ZKEW	—	CS-XZ50ZKEW	—
Unità interna bianco opaco	Sigla	CS-Z20ZKEW	CS-Z25ZKEW	CS-Z35ZKEW	CS-Z42ZKEW	CS-Z50ZKEW	CS-Z71ZKEW
Unità esterna	Sigla	CU-Z20ZKE	CU-Z25ZKE	CU-Z35ZKE	CU-Z42ZKE	CU-Z50ZKE	CU-Z71ZKE
Capacità raffresc. Nominale (Min - Max)	kW	2,05 (0,75 - 2,65)	2,50 (0,85 - 3,50)	3,50 (0,85 - 4,20)	4,20 (0,85 - 5,00)	5,00 (0,98 - 6,00)	7,10 (0,98 - 8,50)
Coefficiente EER <sup>1)</sup> Nominale (Min - Max)	W/W	4,66 (4,69 - 4,02)	4,90 (5,00 - 3,89)	4,27 (4,25 - 3,62)	3,39 (3,62 - 3,18)	3,68 (3,92 - 3,16)	3,24 (2,33 - 2,83)
<b>Coefficiente SEER <sup>2)</sup></b>		<b>8,70 A+++</b>	<b>9,50 A+++</b>	<b>9,50 A+++</b>	<b>7,10 A++</b>	<b>8,50 A+++</b>	<b>6,50 A++</b>
Capacità teorica in raffrescam. - Pdesign	kW	2,1	2,5	3,5	4,2	5,0	7,1
Consumo in raffresc. Nominale (Min - Max)	kW	0,44 (0,16 - 0,66)	0,51 (0,17 - 0,90)	0,82 (0,20 - 1,16)	1,24 (0,24 - 1,57)	1,36 (0,25 - 1,90)	2,19 (0,42 - 3,00)
Consumo energetico annuo in raff. <sup>3)</sup>	kWh/a	84	92	129	207	206	382
Capacità di riscald. Nominale (Min - Max)	kW	2,80 (0,75 - 4,00)	3,40 (0,80 - 4,80)	4,00 (0,80 - 5,50)	5,30 (0,80 - 6,80)	5,80 (0,98 - 8,00)	8,20 (0,98 - 10,20)
Capacità di riscaldamento a -7°C	kW	2,38	2,8	3,2	4,11	4,8	6,31
Coefficiente COP <sup>1)</sup> Nominale (Min - Max)	W/W	4,67 (4,69 - 4,26)	4,86 (5,00 - 4,07)	4,55 (4,44 - 3,77)	3,73 (4,21 - 3,66)	4,14 (4,26 - 3,35)	3,73 (2,45 - 3,31)
<b>Coefficiente SCOP <sup>2)</sup></b>		<b>4,80 A++</b>	<b>5,20 A+++</b>	<b>5,20 A+++</b>	<b>4,30 A+</b>	<b>4,80 A++</b>	<b>4,20 A+</b>
Capacità teorica in riscald. - Pdesign a -10°C	kW	2,4	2,6	2,9	3,6	4,2	5,5
Consumo in riscald. Nominale (Min - Max)	kW	0,60 (0,16 - 0,94)	0,70 (0,16 - 1,18)	0,88 (0,18 - 1,46)	1,42 (0,19 - 1,86)	1,40 (0,23 - 2,39)	2,20 (0,40 - 3,08)
Consumo energetico annuo in risc. <sup>3)</sup>	kWh/a	700	700	781	1172	1225	1833
<b>Unità interna</b>							
Tensione di alimentazione	V	230	230	230	230	230	230
Fusibile	A	16	16	16	16	16	20
Collegamenti unità interna / esterna	mm <sup>2</sup>	4 x 1,5	4 x 1,5	4 x 1,5	4 x 1,5	4 x 2,5	4 x 2,5
Portata d'aria Raffresc. / Riscald.	m <sup>3</sup> /min	10,4 / 11,9	12,4 / 13,0	12,7 / 14,4	14,5 / 15,4	17,4 / 19,1	19,0 / 19,9
Capacità di deumidificazione	L/h	1,3	1,5	2	2,4	2,8	4,1
Livello pressione sonora <sup>4)</sup> Raffr. (Hi / Lo / Q-Lo)	dB(A)	35 / 24 / 19	39 / 25 / 19	42 / 28 / 19	43 / 31 / 25	44 / 37 / 30	47 / 38 / 30
Risc. (Hi / Lo / Q-Lo)	dB(A)	36 / 25 / 19	39 / 27 / 19	43 / 33 / 19	43 / 35 / 29	44 / 37 / 30	47 / 38 / 30
Dimensioni A x L x P	mm	295 x 870 x 229	295 x 870 x 229	295 x 870 x 229	295 x 870 x 229	295 x 1040 x 244	295 x 1040 x 244
Peso netto	kg	10	10	11	10	12	13
nanoe X		Mark 3	Mark 3	Mark 3	Mark 3	Mark 3	Mark 3
<b>Unità esterna</b>							
Portata d'aria Raffresc. / Riscald.	m <sup>3</sup> /min	26,5 / 25,7	28,7 / 26,5	29,8 / 29,8	29,8 / 30,9	39,8 / 36,9	44,7 / 45,8
Liv. press. sonora <sup>4)</sup> Raffr. / Risc. (Hi)	dB(A)	45 / 46	46 / 47	48 / 50	49 / 51	47 / 47	52 / 54
Dimensioni <sup>5)</sup> A x L x P	mm	542 x 780 x 289	542 x 780 x 289	542 x 780 x 289	542 x 780 x 289	695 x 875 x 320	695 x 875 x 320
Peso netto	kg	27	27	31	31	40	45
Tubi di collegamento	Lato liquido	Poll. (mm)	1/4 (6,35)	1/4 (6,35)	1/4 (6,35)	1/4 (6,35)	1/4 (6,35)
	Lato gas	Poll. (mm)	3/8 (9,52)	3/8 (9,52)	3/8 (9,52)	1/2 (12,70)	1/2 (12,70)
Lunghezza tubi di collegamento	m	3 - 15	3 - 15	3 - 15	3 - 15	3 - 30	3 - 30
Differenza in elevazione (int/est)	m	15	15	15	15	15	20
Lung. tubaz. senza aggiunta di refrigerante	m	7,5	7,5	7,5	7,5	7,5	10
Quantità aggiuntiva refrigerante	g/m	10	10	10	10	15	25
Refrigerante (R32) / CO <sub>2</sub> Eq.	kg / T	0,70 / 0,47	0,70 / 0,47	0,81 / 0,55	0,83 / 0,56	1,13 / 0,76	1,35 / 0,91
Gamma temperature esterne operative	Raffresc. Min - Max	°C	-10 ~ +43	-10 ~ +43	-10 ~ +43	-10 ~ +43	-10 ~ +43
	Riscald. Min - Max	°C	-20 ~ +24	-20 ~ +24	-20 ~ +24	-20 ~ +24	-20 ~ +24

1) Scala etichette energetiche da A+++ a D. 2) Classificazione EER e COP a 230 V in accordo alla direttiva EN14511. 3) Il consumo energetico annuale è calcolato in accordo alla direttiva EU/626/2011. 4) Il livello della pressione sonora è stato rilevato in asse ad 1 metro di distanza dall'unità, e a 0,8 m al di sotto di essa. Per l'unità esterna 1m dal fronte e a 1m dal lato posteriore del corpo macchina principale. La pressione sonora è stata misurata secondo le norme JIS C 9612. Q-Lo: Modalità silenziosa. Lo: velocità più bassa della ventola. 5) Aggiungere 70 mm per i raccordi di collegamento.

## Accessori

## CZ-RD517C

Comando a filo per unità da parete e console da pavimento



SEER e SCOP: per KIT-\*\*25-ZKE e KIT-\*\*35-ZKE. SUPER QUIET: per KIT-\*\*20-ZKE, KIT-\*\*25-ZKE e KIT-\*\*35-ZKE. INTERNET CONTROL: Wi-Fi integrato.

Condizioni operative: Raffrescamento interno 27 °C B.S. / 19 °C B.U. Raffrescamento esterno 35 °C B.S. / 24 °C B.U. Riscaldamento interno 20 °C B.S. Riscaldamento esterno 7 °C B.S. / 6 °C B.U. (B.S.: Bulbo Secco; B.U.: Bulbo Umido). Specifiche soggette a modifiche senza preavviso. Per informazioni dettagliate su ErP / Etichettatura energetica, visitare i nostri siti web [www.aircon.panasonic.eu](http://www.aircon.panasonic.eu) o [www.ptc.panasonic.eu](http://www.ptc.panasonic.eu).

## TZ da parete supercompatta · R32

- Tecnologia nanoe™ X: per una migliore qualità dell'aria 24/7
- Design compatto e raffinato con soli 799 mm di larghezza
- Wi-Fi integrato per una connettività immediata tramite l'App Panasonic Comfort Cloud
- Compatibile con Google Assistant e Amazon Alexa
- Comando a distanza di facile utilizzo
- Funzione Aerowings 2.0 per controllare il direzionamento del flusso d'aria



Unità interna		Sigla	CS-TZ20ZKEW	CS-TZ25ZKEW	CS-TZ35ZKEW	CS-TZ42ZKEW	CS-TZ50ZKEW	CS-TZ60ZKEW	CS-TZ71ZKEW
Unità esterna		Sigla	CU-TZ20ZKE	CU-TZ25ZKE	CU-TZ35ZKE	CU-TZ42ZKE	CU-TZ50ZKE	CU-TZ60ZKE	CU-TZ71ZKE
Capacità raffresc.	Nominale (Min - Max)	kW	2,00 (0,75-2,50)	2,50 (0,85-3,00)	3,50 (0,85-4,00)	4,20 (0,85-4,60)	5,00 (0,98-5,60)	6,00 (0,98-6,60)	7,10 (0,98-8,40)
Coefficiente EER <sup>1)</sup>	Nominale (Min - Max)	W/W	4,08 (4,17-3,91)	3,85 (4,05-3,41)	3,57 (3,62-3,33)	3,36 (3,62-2,80)	3,13 (3,92-2,96)	3,24 (3,92-2,87)	3,23 (2,33-2,80)
<b>Coefficiente SEER <sup>2)</sup></b>			<b>7,00 A++</b>	<b>7,10 A++</b>	<b>6,80 A++</b>	<b>6,40 A++</b>	<b>6,90 A++</b>	<b>6,80 A++</b>	<b>6,20 A++</b>
Capacità teorica in raffrescam. - Pdesign		kW	2,0	2,5	3,5	4,2	5,0	6,0	7,1
Consumo in raffresc.	Nominale (Min - Max)	kW	0,49 (0,18-0,64)	0,65 (0,21-0,88)	0,98 (0,24-1,20)	1,25 (0,24-1,64)	1,60 (0,25-1,89)	1,85 (0,25-2,30)	2,20 (0,42-3,00)
Consumo energetico annuo in raff. <sup>3)</sup>		kWh/a	100	123	180	230	254	309	401
Capacità in riscald.	Nominale (Min - Max)	kW	2,70 (0,70-3,60)	3,30 (0,80-4,10)	4,00 (0,80-5,10)	5,00 (0,80-6,80)	5,80 (0,98-7,50)	7,00 (0,98-8,20)	8,20 (0,98-10,20)
Capacità di riscaldamento a -7°C		kW	2,14	2,70	3,30	3,90	4,62	4,90	6,31
Coefficiente COP <sup>1)</sup>	Nominale (Min - Max)	W/W	4,15 (4,24-3,53)	4,18 (4,21-3,66)	4,04 (4,10-3,70)	3,73 (4,10-3,33)	3,41 (4,67-3,26)	3,72 (4,67-3,57)	3,71 (2,45-3,29)
<b>Coefficiente SCOP <sup>2)</sup></b>			<b>4,60 A++</b>	<b>4,60 A++</b>	<b>4,60 A++</b>	<b>4,10 A+</b>	<b>4,50 A+</b>	<b>4,30 A+</b>	<b>4,10 A+</b>
Capacità teorica in riscald. - Pdesign a -10°C		kW	2,1	2,4	2,8	3,6	4,0	4,4	5,5
Consumo in riscald.	Nominale (Min - Max)	kW	0,65 (0,17-1,02)	0,79 (0,19-1,12)	0,99 (0,20-1,38)	1,34 (0,20-2,04)	1,70 (0,21-2,30)	1,88 (0,21-2,30)	2,21 (0,40-3,10)
Consumo energetico annuo in risc. <sup>3)</sup>		kWh/a	639	730	852	1229	1244	1433	1878
<b>Unità interna</b>									
Tensione di alimentazione		V	230	230	230	230	230	230	230
Fusibile		A	16	16	16	16	16	20	20
Collegamenti unità interna / esterna		mm <sup>2</sup>	4x1,5	4x1,5	4x1,5	4x1,5	4x2,5	4x2,5	4x2,5
Portata d'aria	Raffresc. / Riscald.	m <sup>3</sup> /min	9,9/10,4	11,0/11,5	11,8/12,3	12,5/13,2	12,5/13,2	18,4/19,4	19,0/19,9
Capacità di deumidificazione		L/h	1,3	1,5	2	2,4	2,8	3,3	4,1
Livello pressione sonora <sup>4)</sup>	Raffr. (Hi / Lo / Q-Lo)	dB(A)	37/25/20	40/26/20	42/30/20	44/31/25	44/37/33	45/37/34	47/38/35
	Risc. (Hi / Lo / Q-Lo)	dB(A)	38/26/22	40/27/22	42/33/22	44/35/28	44/37/33	45/37/34	47/38/35
Dimensioni	A x L x P	mm	290 x 779 x 209	290 x 779 x 209	290 x 779 x 209	290 x 779 x 209	290 x 779 x 209	295 x 1040 x 244	295 x 1040 x 244
Peso netto		kg	8	8	8	8	8	12	13
nanoe X			Mark 1	Mark 1	Mark 1	Mark 1	Mark 1	Mark 1	Mark 1
<b>Unità esterna</b>									
Portata d'aria	Raffresc. / Riscald.	m <sup>3</sup> /min	29,7/29,7	30,0/28,9	28,7/29,7	31,0/31,3	32,7/32,7	34,4/35,6	44,7/45,8
Liv. press. sonora <sup>4)</sup>	Raffr. / Risc. (Hi)	dB(A)	46/47	47/48	48/50	49/51	48/49	49/51	52/54
Dimensioni <sup>5)</sup>	A x L x P	mm	542 x 780 x 289	542 x 780 x 289	542 x 780 x 289	542 x 780 x 289	619 x 824 x 299	619 x 824 x 299	695 x 875 x 320
Peso netto		kg	24	25	29	31	35	35	45
Tubi di collegamento	Lato liquido	PolL. (mm)	1/4 (6,35)	1/4 (6,35)	1/4 (6,35)	1/4 (6,35)	1/4 (6,35)	1/4 (6,35)	1/4 (6,35)
	Lato gas	PolL. (mm)	3/8 (9,52)	3/8 (9,52)	3/8 (9,52)	1/2 (12,70)	1/2 (12,70)	1/2 (12,70)	5/8 (15,88)
Lunghezza tubi di collegamento		m	3-15	3-15	3-15	3-15	3-20	3-30	3-30
Differenza in elevazione (int/est) ]		m	15	15	15	15	15	15	20
Lung. tubaz. senza aggiunta di refrigerante		m	7,5	7,5	7,5	7,5	10	10	10
Quantità aggiuntiva refrigerante		g/m	10	10	10	10	15	15	25
Refrigerante (R32) / CO <sub>2</sub> Eq.		kg / T	0,52/0,35	0,61/0,41	0,67/0,45	0,79/0,53	1,07/0,72	1,22/0,82	1,35/0,91
Gamma temperature esterne operative	Raffresc. Min ~ Max	°C	-10 ~ +43	-10 ~ +43	-10 ~ +43	-10 ~ +43	-10 ~ +43	-10 ~ +43	-10 ~ +43
	Riscald. Min ~ Max	°C	-15 ~ +24	-15 ~ +24	-15 ~ +24	-15 ~ +24	-15 ~ +24	-15 ~ +24	-15 ~ +24

1) Classificazione EER e COP a 230 V in accordo alla direttiva EN14511. 2) Scala etichette energetiche da A+++ a D. 3) Il consumo energetico annuale è calcolato in accordo alla direttiva EU/626/2011. 4) Il livello della pressione sonora è stato rilevato in asse ad 1 metro di distanza dall'unità, e a 0,8 m al di sotto di essa. Per l'unità esterna 1m dal fronte e a 1m dal lato posteriore del corpo macchina principale. La pressione sonora è stata misurata secondo le norme JIS C 9612. Q-Lo: Modalità silenziosa. Lo: velocità più bassa della ventola. 5) Aggiungere 70 mm per i raccordi di collegamento.

## Accessori

**CZ-TACG1** Adattatore Wi-Fi per gestione da remoto tramite App. Comfort Cloud di Panasonic



SEER and SCOP: per KIT-TZ25-ZKE. SUPER QUIET: per KIT-TZ20-ZKE, KIT-TZ25-ZKE e KIT-TZ35-ZKE. INTERNET CONTROL: Wi-Fi integrato.



## Console a pavimento - R32

- Tecnologia nanoe™ X, per una migliore qualità dell'aria 24/7.
- Generatore Mark 1
- Comando wireless Sky remote
- Design raffinato che si combina perfettamente con gli ambienti più moderni.
- Elevata efficienza energetica classe A++ SEER e A++ SCOP
- Internet e controllo vocale opzionali



Unità interna		Sigla	CS-Z25UFEAW	CS-Z35UFEAW	CS-Z50UFEAW
Unità esterna		Sigla	CU-Z25UBEA	CU-Z35UBEA	CU-Z50UBEA
Capacità raffresc.	Nominale (Min - Max)	kW	2,50 (0,85 - 3,40)	3,50 (0,85 - 3,80)	5,00 (0,90 - 5,70)
Coefficiente EER <sup>1)</sup>	Nominale (Min - Max)	W/W	4,81 (3,54 - 3,78)	4,07 (3,54 - 3,73)	3,60 (3,53 - 3,15)
<b>Coefficiente SEER <sup>2)</sup></b>			<b>7,90 A++</b>	<b>8,10 A++</b>	<b>6,70 A++</b>
Capacità teorica in raffrescamento - Pdesign		kW	2,50	3,50	5,00
Consumo in raffresc.	Nominale (Min - Max)	kW	0,52 (0,24 - 0,90)	0,86 (0,24 - 1,02)	1,39 (0,26 - 1,81)
Consumo energetico annuo in raff. <sup>3)</sup>		kWh/a	111	151	261
Capacità in riscald.	Nominale (Min - Max)	kW	3,40 (0,85 - 5,00)	4,30 (0,85 - 6,00)	5,80 (0,90 - 8,10)
Capacità di riscaldamento a -7°C		kW	2,88	3,37	5,03
Coefficiente COP <sup>1)</sup>	Nominale (Min - Max)	W/W	4,47 (3,54 - 3,70)	3,98 (3,54 - 3,43)	3,74 (3,46 - 3,12)
<b>Coefficiente SCOP <sup>2)</sup></b>			<b>4,60 A++</b>	<b>4,60 A++</b>	<b>4,30 A+</b>
Capacità teorica in riscaldamento - Pdesign a -10°C		kW	2,70	3,20	4,40
Consumo in riscaldamento	Nominale (Min - Max)	kW	0,76 (0,24 - 1,35)	1,08 (0,24 - 1,75)	1,55 (0,26 - 2,60)
Consumo energetico annuo in risc. <sup>3)</sup>		kWh/a	822	974	1433
<b>Unità interna</b>					
Portata d'aria	Raffresc. / Riscaldam.	m³/min	9,6/9,9	9,9/10,1	11,6/13,2
Capacità di deumidificazione		L/h	1,5	2,0	2,8
Livello pressione sonora <sup>4)</sup>	Raffr. (Hi / Lo / Q-Lo)	dB(A)	38/25/20	39/26/20	44/31/27
	Risc. (Hi / Lo / Q-Lo)	dB(A)	38/25/19	39/26/19	46/33/29
Dimensioni	A x L x P	mm	600 x 750 x 207	600 x 750 x 207	600 x 750 x 207
Peso netto		kg	13	13	13
nanoe X			Mark 1	Mark 1	Mark 1
<b>Unità esterna</b>					
Tensione di alimentazione		V	230	230	230
Fusibile		A	16	16	16
Collegamenti unità interna / esterna		mm²	4 x 1,5	4 x 1,5	4 x 1,5
Portata d'aria	Raffresc. / Riscald.	m³/min	28,7/27,2	34,3/33,5	39,7/38,6
Liv. pressione sonora <sup>4)</sup>	Raffr. / Risc. (Hi)	dB(A)	46/47	48/48	48/48
Dimensioni <sup>5)</sup>	A x L x P	mm	542 x 780 x 289	619 x 824 x 299	695 x 875 x 320
Peso netto		kg	33	35	43
Tubi di collegamento	Lato liquido	PolL. (mm)	1/4 (6,35)	1/4 (6,35)	1/4 (6,35)
	Lato gas	PolL. (mm)	3/8 (9,52)	3/8 (9,52)	1/2 (12,70)
Lunghezza tubi di collegamento		m	3-20	3-20	3-30
Differenza in elevazione (int/est) )		m	15	15	20
Lunghezza tubazioni senza aggiunta di refrigerante		m	7,5	7,5	7,5
Quantità aggiuntiva refrigerante		g/m	10	10	15
Refrigerante (R32) / CO <sub>2</sub> Eq.		kg / T	0,88/0,594	0,93/0,628	1,13/0,763
Gamma temperature esterne operative	Raffresc. Min ~ Max	°C	-10 ~ +43	-10 ~ +43	-10 ~ +43
	Riscald. Min ~ Max	°C	-15 ~ +24	-15 ~ +24	-15 ~ +24

1) Classificazione EER e COP a 230 V in accordo alla direttiva EN14511. 2) Scala etichette energetiche da A+++ a D. 3) Il consumo energetico annuale è calcolato in accordo alla direttiva EU/626/2011. 4) Il livello della pressione sonora è stato rilevato in asse ad 1 metro di distanza dall'unità, e a 1 metro sopra il pavimento. Per l'unità esterna 1m La pressione sonora è stata misurata secondo le norme JIS C 9612. Q-Lo: Modalità silenziosa. Lo: velocità più bassa della ventola. 5) Aggiungere 70 mm per i raccordi di collegamento.

Accessori	
<b>CZ-TACG1</b>	Adattatore Wi-Fi per gestione da remoto tramite App. Comfort Cloud di Panasonic

Accessori	
<b>CZ-RD517C</b>	Comando a filo per unità da parete e console da pavimento



SEER e SCOP: per KIT-Z35-UFE. SUPER QUIET: per KIT-Z25-UFE e KIT-Z35-UFE. INTERNET CONTROL: opzionale. IF DESIGN AWARD 2019: Console da pavimento insignita del prestigioso premio IF Design Award 2019.

Condizioni operative: Raffrescamento interno 27 °C B.S. / 19 °C B.U. Raffrescamento esterno 35 °C B.S. / 24 °C B.U. Riscaldamento interno 20 °C B.S. Riscaldamento esterno 7 °C B.S. / 6 °C B.U. (B.S.: Bulbo Secco; B.U.: Bulbo Umido). Specifiche soggette a modifiche senza preavviso. Per informazioni dettagliate su ErP / Etichettatura energetica, visitare i nostri siti web [www.aircon.panasonic.eu](http://www.aircon.panasonic.eu) o [www.ptc.panasonic.eu](http://www.ptc.panasonic.eu).

**Canalizzata a bassa pressione statica · R32**

- Le unità canalizzate possono essere controllate tramite KNX e Modbus
- Modalità eco, per un risparmio energetico del 20%
- Unità interne estremamente compatte (altezza di soli 200 mm)
- Timer a programmazione settimanale, con possibilità di programmazione di 42 eventi per settimana
- Modalità di controllo semplificata, per il rilevamento di eventuali guasti
- Pompa di drenaggio inclusa



Unità interna		Sigla	CS-Z25UD3EAW	CS-Z35UD3EAW	CS-Z50UD3EAW	CS-Z60UD3EAW
Unità esterna		Sigla	CU-Z25UBEA	CU-Z35UBEA	CU-Z50UBEA	CU-Z60UBEA
Capacità raffresc.	Nominale (Min - Max)	kW	2,50 (0,85 - 3,20)	3,50 (0,85 - 4,00)	5,10 (0,90 - 5,70)	6,00 (0,90 - 6,50)
Coefficiente EER <sup>1)</sup>	Nominale (Min - Max)	W/W	4,31 (3,54 - 3,76)	3,85 (3,54 - 3,36)	3,27 (3,53 - 3,20)	2,94 (3,53 - 2,83)
<b>Coefficiente SEER <sup>2)</sup></b>			<b>5,90 A+</b>	<b>5,80 A+</b>	<b>5,90 A+</b>	<b>5,60 A+</b>
Capacità teorica in raffreddamento - Pdesign		kW	2,50	3,50	5,10	6,00
Consumo in raffreddamento	Nominale (Min - Max)	kW	0,58 (0,24 - 0,85)	0,91 (0,24 - 1,19)	1,56 (0,26 - 1,78)	2,04 (0,26 - 2,30)
Consumo energetico annuo in raff. <sup>3)</sup>		kWh/a	148	211	303	375
Capacità in riscald.	Nominale (Min - Max)	kW	3,20 (0,85 - 4,60)	4,20 (0,85 - 5,10)	6,10 (0,90 - 7,20)	7,00 (0,90 - 8,00)
Capacità di riscaldamento a -7°C		kW	2,60	3,00	4,50	5,10
Coefficiente COP <sup>1)</sup>	Nominale (Min - Max)	W/W	4,00 (3,70 - 3,68)	3,82 (3,70 - 3,59)	3,35 (3,46 - 3,27)	3,24 (3,46 - 3,08)
<b>Coefficiente SCOP <sup>2)</sup></b>			<b>4,20 A+</b>	<b>4,10 A+</b>	<b>4,10 A+</b>	<b>4,10 A+</b>
Capacità teorica in riscaldamento - Pdesign a -10°C		kW	2,60	2,80	4,00	4,60
Consumo in riscaldamento	Nominale (Min - Max)	kW	0,80 (0,23 - 1,25)	1,10 (0,23 - 1,42)	1,82 (0,26 - 2,20)	2,16 (0,26 - 2,60)
Consumo energetico annuo in risc. <sup>3)</sup>		kWh/a	867	956	1366	1571
<b>Unità interna</b>						
Pressione statica esterna <sup>4)</sup>	Min - Max	Pa	15 - 45	15 - 45	15 - 50	15 - 50
Portata d'aria	Raffresc. / Riscaldam.	m <sup>3</sup> /min	10,5/10,5	11,2/11,2	15,3/15,3	15,7/15,7
Capacità di deumidificazione		L/h	1,5	2,0	2,8	3,3
Livello pressione sonora <sup>5)</sup>	Raffr. (Hi / Lo / Q-Lo)	dB(A)	33/27/24	33/27/24	39/29/26	41/30/27
	Risc. (Hi / Lo / Q-Lo)	dB(A)	35/27/24	35/27/24	39/30/27	41/32/29
Dimensioni	AxLxP	mm	200x750x640	200x750x640	200x750x640	200x750x640
Peso netto		kg	19	19	19	19
<b>Unità esterna</b>						
Tensione di alimentazione		V	230	230	230	230
Fusibile		A	16	16	16	—
Collegamenti unità interna / esterna		mm <sup>2</sup>	4x1,5-2,5	4x1,5-2,5	4x1,5-2,5	—
Portata d'aria	Raffresc. / Riscald.	m <sup>3</sup> /min	28,7/27,2	34,3/33,5	39,7/38,6	42,6/41,5
Livello pressione sonora <sup>5)</sup>	Raffresc. / Riscald. (Hi)	dB(A)	46/47	48/48	48/48	49/50
Dimensioni <sup>6)</sup>	AxLxP	mm	542x780x289	619x824x299	695x875x320	695x875x320
Peso netto		kg	33	35	43	43
Tubi di collegamento	Lato liquido	PolL. (mm)	1/4 (6,35)	1/4 (6,35)	1/4 (6,35)	1/4 (6,35)
	Lato gas	PolL. (mm)	3/8 (9,52)	3/8 (9,52)	1/2 (12,70)	1/2 (12,70)
Lunghezza tubi di collegamento		m	3-20	3-20	3-30	3-30
Differenza in elevazione (int/est)		m	15	15	20	20
Lunghezza tubazioni senza aggiunta di refrigerante		m	7,5	7,5	7,5	7,5
Quantità aggiuntiva refrigerante		g/m	10	10	15	15
Refrigerante (R32) / CO <sub>2</sub> Eq.		kg / T	0,88 / 0,594	0,93 / 0,628	1,13 / 0,763	1,13 / 0,763
Gamma temperature esterne operative	Raffresc. Min ~ Max	°C	-10 ~ +43	-10 ~ +43	-10 ~ +43	-10 ~ +43
	Riscald. Min ~ Max	°C	-15 ~ +24	-15 ~ +24	-15 ~ +24	-15 ~ +24

1) Classificazione EER e COP in accordo alla direttiva EN14511. 2) Scala etichette energetiche da A+++ a D. 3) Il consumo energetico annuale è calcolato in accordo alla direttiva EU/626/2011. 4) Le specifiche riportate in tabella sono riferite a condizioni di 25 Pa (2,5 mmAq) e sono impostate di default a livello di fabbrica. Commutare l'interruttore posto sulla scheda PCB da Hi a Shi per ottenere più di 6,0 mmAq. 5) Il livello della pressione sonora è stato rilevato in asse ad 1,5 metri di distanza sotto l'unità con una canalizzazione di 1 metro dal lato di aspirazione e a 2 metri dalla canalizzazione dal lato di scarico. Per l'unità esterna 1m dal fronte e a 1m dal lato posteriore del corpo macchina principale. La pressione sonora è stata misurata secondo le norme JIS C 9612. 6) Aggiungere 100 mm per l'unità interna o 70 mm per i raccordi di collegamento dell'unità esterna.

Accessori	
<b>CZ-TACG1</b>	Adattatore Wi-Fi per gestione da remoto tramite App. Comfort Cloud di Panasonic
<b>CZ-RL511D</b>	Kit di controllo wireless opzionale



SEER e SCOP: per KIT-Z25-UD3. INTERNET CONTROL: opzionale.

## Professionale da parete -25 °C - R32

- Progettata per un'operatività settimanale 24/7
- Comando a filo, con modalità di rotazione opzionale
- SEER / SCOP migliorati per un'efficienza energetica di prim'ordine
- Funzione Aerowings 2.0 per un miglior controllo del direzionamento del flusso d'aria
- Wi-Fi integrato per una connettività immediata tramite l'App Panasonic Comfort Cloud
- Compatibile con Google Assistant e Amazon Alexa
- Telaio e componenti progettati per facilitare l'installazione



Unità interna		Sigla	CS-Z25YKEA	CS-Z35YKEA	CS-Z42YKEA	CS-Z50YKEA	CS-Z71YKEA
Unità esterna		Sigla	CU-Z25YKEA	CU-Z35YKEA	CU-Z42YKEA	CU-Z50YKEA	CU-Z71YKEA
Capacità raffresc.	Nominale (Min - Max)	kW	2,50 (0,85 - 3,50)	3,50 (0,85 - 4,20)	4,20 (0,85 - 5,00)	5,00 (0,98 - 6,00)	7,10 (0,98 - 8,50)
Coefficiente EER <sup>1)</sup>	Nominale (Min - Max)	W/W	4,90 (4,72 - 3,98)	4,12 (4,72 - 3,68)	3,82 (4,72 - 3,25)	3,68 (3,92 - 3,16)	3,23 (2,33 - 2,83)
<b>Coefficiente SEER <sup>2)</sup></b>			<b>9,5 A+++</b>	<b>9,6 A+++</b>	<b>8,6 A+++</b>	<b>8,6 A+++</b>	<b>6,5 A++</b>
Capacità teorica in raffrescamento - Pdesign		kW	2,50	3,50	4,20	5,00	7,10
Consumo in raffrescamento	Nominale (Min - Max)	kW	0,51 (0,18 - 0,88)	0,85 (0,18 - 1,14)	1,10 (0,18 - 1,54)	1,36 (0,25 - 1,90)	2,20 (0,42 - 3,00)
Consumo energetico annuo in raff. <sup>3)</sup>		kWh/a	92	128	171	203	382
Capacità in riscald.	Nominale (Min - Max)	kW	3,40 (0,85 - 5,00)	4,00 (0,85 - 5,80)	5,30 (0,85 - 6,80)	5,80 (0,98 - 8,00)	8,20 (0,98 - 10,20)
Capacità di riscaldamento a -7°C		kW	3,05	3,40	4,11	4,80	6,31
Coefficiente COP <sup>1)</sup>	Nominale (Min - Max)	W/W	4,86 (4,72 - 3,97)	4,44 (4,72 - 3,87)	3,93 (4,72 - 3,66)	4,08 (4,26 - 3,35)	3,71 (2,45 - 3,29)
<b>Coefficiente SCOP <sup>2)</sup></b>			<b>4,6 A++</b>	<b>4,6 A++</b>	<b>4,5 A+</b>	<b>4,6 A++</b>	<b>4,1 A+</b>
Capacità teorica in riscaldamento - Pdesign a -10°C		kW	2,70	3,20	3,60	4,20	5,50
Consumo in riscaldamento	Nominale (Min - Max)	kW	0,70 (0,18 - 1,26)	0,90 (0,18 - 1,50)	1,35 (0,18 - 1,86)	1,42 (0,23 - 2,39)	2,21 (0,40 - 3,10)
Consumo energetico annuo in risc. <sup>3)</sup>		kWh/a	822	974	1120	1278	1878
<b>Unità interna</b>							
Tensione di alimentazione		V	230	230	230	230	230
Fusibile		A	16	16	16	16	20
Collegamenti unità interna / esterna		mm <sup>2</sup>	4 x 1,5	4 x 1,5	4 x 1,5	4 x 2,5	4 x 2,5
Portata d'aria	Raffresc. / Riscald.	m <sup>3</sup> /min	11,4/13,8	12,7/14,8	13,2/15,2	17,4/19,1	19,0/19,9
Capacità di deumidificazione		L/h	1,5	2,0	2,4	2,8	4,1
Livello pressione sonora <sup>4)</sup>	Raffr. (Hi / Lo / Q-Lo)	dB(A)	39/25/21	42/28/21	43/32/29	44/37/30	47/38/35
	Risc. (Hi / Lo / Q-Lo)	dB(A)	41/27/22	43/30/22	44/35/29	44/37/30	47/38/35
Livello potenza sonora	Raffr./Risc. (Hi)	dB(A)	55/57	58/59	59/60	60/60	63/63
Dimensioni	A x L x P	mm	295 x 870 x 229	295 x 870 x 229	295 x 870 x 229	295 x 1040 x 244	295 x 1040 x 244
Peso netto		kg	11	11	11	12	13
<b>Unità esterna</b>							
Portata d'aria	Raffresc. / Riscald.	m <sup>3</sup> /min	27,6/27,6	29,8/29,8	29,8/31,0	39,8/36,9	44,7/45,8
Livello pressione sonora <sup>4)</sup>	Raffr. / Risc. (Hi)	dB(A)	46/48	48/50	48/51	48/50	52/54
Livello potenza sonora	Raffr. / Risc. (Hi)	dB(A)	61/63	63/65	63/66	63/65	66/68
Dimensioni <sup>5)</sup>	A x L x P	mm	542 x 780 x 289	542 x 780 x 289	542 x 780 x 289	695 x 875 x 320	695 x 875 x 320
Peso netto		kg	30	30	30	40	45
Tubi di collegamento	Lato liquido	PolL. (mm)	1/4 (6,35)	1/4 (6,35)	1/4 (6,35)	1/4 (6,35)	1/4 (6,35)
	Lato gas	PolL. (mm)	3/8 (9,52)	3/8 (9,52)	1/2 (12,70)	1/2 (12,70)	5/8 (15,88)
Lunghezza tubi di collegamento		m	3 - 20	3 - 20	3 - 20	3 - 30	3 - 30
Differenza in elevazione (int/est)		m	15	15	15	15	20
Lung. tubaz. senza aggiunta di refrigerante		m	7,5	7,5	7,5	7,5	10
Quantità aggiuntiva refrigerante		g/m	10	10	10	15	25
Refrigerante (R32) / CO <sub>2</sub> Eq.		kg / T	0,89/0,60	0,89/0,60	0,97/0,65	1,13/0,76	1,35/0,91
Gamma temperature esterne operative	Raffresc. Min - Max	°C	-25 ~ +43	-25 ~ +43	-25 ~ +43	-25 ~ +43	-25 ~ +43
	Riscald. Min - Max	°C	-15 ~ +24	-15 ~ +24	-15 ~ +24	-15 ~ +24	-15 ~ +24

1) Classificazione EER e COP a 230 V in accordo alla direttiva EN14511. 2) Scala etichette energetiche da A+++ a D. 3) Il consumo energetico annuale è calcolato in accordo alla direttiva EU/626/2011. 4) Il livello della pressione sonora è stato rilevato in asse ad 1 metro di distanza dall'unità, e a 0,8 m sopra il pavimento. Per l'unità esterna in asse ad 1 m di distanza dall'unità e a 1 m dal corpo posteriore. La pressione sonora è stata misurata secondo le norme JIS C 9612. Q-Lo: Modalità silenziosa. Lo: velocità più bassa della ventola. 5) Aggiungere 70 mm per i raccordi di collegamento.\* Non compatibile con unità esterne PACi NX e i suoi accessori. Possono essere applicate diverse condizioni di vendita sul territorio nazionale. Verificare con il responsabile commerciale di riferimento.

### Accessori

**CZ-RCC5** Cavi CN-CNT x 2 per applicazioni in sala server, controllo di 2 unità, rotazione, back-up, ecc.



SEER: per KIT-Z35-YKEA. SCOP: per KIT-Z25-YKEA, KIT-Z35-YKEA e KIT-Z50-YKEA. SUPER QUIET: per KIT-Z25-YKEA. INTERNET CONTROL: Wi-Fi integrato.

## Sistemi Free Multi

Se i requisiti di climatizzazione dell'aria superano l'ambito di una singola stanza, Panasonic offre una gamma molto ampia di modelli con soluzioni multi split.



La soluzione Multi Split offre un'elevata flessibilità, in quanto è possibile collegare da 2 a 5 unità interne ad un'unica unità esterna. L'ampia gamma di unità interne compatibili comprende le unità Ethera e TZ da parete, le console da pavimento, le unità a cassetta 60x60 a 4 vie e le unità canalizzate a bassa pressione statica.

Completa flessibilità fino a 9,0 kW e fino a 5 ambienti con un'ampia gamma di unità interne, comprese le unità interne Ethera classe di efficienza energetica fino a A+++ / A++.



### Perché un Multi Split è una soluzione migliore di più unità separate

#### Fino a 5 unità interne collegate ad una singola unità esterna.

- Un'unica unità esterna compatta
- Maggiore comfort in casa poiché ogni ambiente è dotato di una propria unità interna per il riscaldamento
- Molto più potente di una singola unità

- Più efficiente poiché le unità funzionano sempre a piena capacità
- Possibilità di collegare tutti i tipi di unità interne, come i modelli da parete, console, in funzione delle singole esigenze

#### Soluzione con split singolo.

Un'unità interna è collegata ad un'unità esterna. L'unità interna è posizionata nel corridoio principale e riscalda l'intera casa. Alcune stanze potrebbero non essere perfettamente riscaldate, il che causa un comfort inadeguato.

#### Soluzione con Multi Split.

Con un'unità esterna è possibile collegare fino a cinque unità interne. Ogni ambiente è dotato di un'unità interna, garantendo così maggior comfort. Sul tetto si trova solo una unità esterna.

1. Lavanderia. 2. Ingresso. 3. Cucina/sala da pranzo. 4. Bagno. 5. Salotto. 6. Camera da letto.

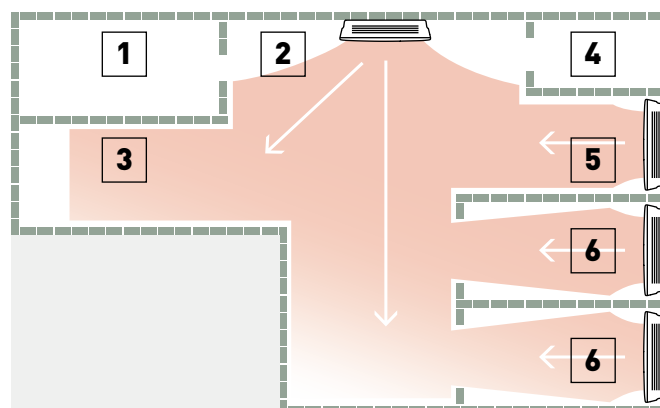
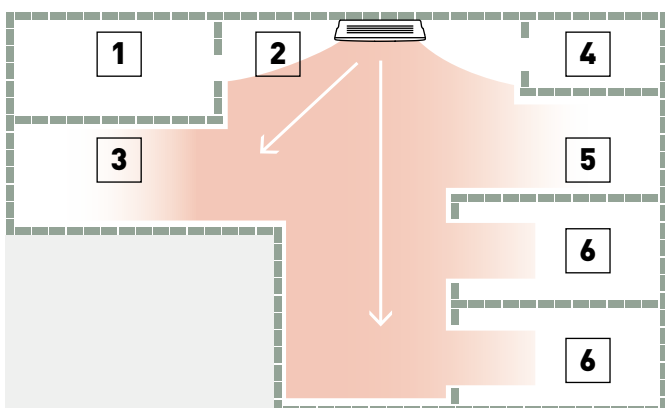



# Linea Free Multi

## Unità esterne Linea Free Multi Z - R32

- Fino a 5 unità interne con una singola unità esterna
- Fino a 5 stanze con controllo individuale
- Ethera, TZ supercompatta, console da pavimento e cassetta 60x60 a 4 vie con tecnologia nanoe™ X per migliorare qualità dell'aria 24 ore su 24, 7 giorni su 7
- Alta efficienza energetica classe A+++ SEER
- Unità interne compatibili con internet e controllo vocale

Configura in pochi passaggi il tuo sistema multi split con il nostro strumento online.



Unità esterna	Sigla	CU-2Z35TBE	CU-2Z41TBE	CU-2Z50TBE	CU-3Z52TBE	CU-3Z68TBE	CU-4Z68TBE	CU-4Z80TBE	CU-5Z90TBE	
<b>Capacità interna nominale [Min - Max]</b>		<b>3,2 - 6,0 kW</b>	<b>3,2 - 6,0 kW</b>	<b>3,2 - 7,7 kW</b>	<b>4,5 - 9,5 kW</b>	<b>4,5 - 11,2 kW</b>	<b>4,5 - 11,5 kW</b>	<b>4,5 - 14,7 kW</b>	<b>4,5 - 18,3 kW</b>	
Capacità di raffreddamento	Nominale	kW	3,50	4,10	5,00	5,20	6,80	6,80	8,00	9,00
	Min		1,50	1,50	1,50	1,80	1,90	1,90	3,00	2,90
	Max		4,50	5,20	5,40	7,30	8,00	8,80	9,20	11,50
Coefficiente EER <sup>1)</sup>	Nominale	W/W	4,86	4,56	4,24	4,77	3,66	4,39	4,04	4,09
	Min		6,00	6,00	6,00	—	7,04	5,59	5,66	5,27
	Max		4,09	3,80	3,62	—	3,38	3,56	3,21	2,98
<b>Coefficiente SEER <sup>2)</sup></b>		<b>8,50 A+++</b>	<b>8,50 A+++</b>	<b>8,50 A+++</b>	<b>8,50 A+++</b>	<b>8,00 A++</b>	<b>8,00 A++</b>	<b>7,90 A++</b>	<b>8,50 A+++</b>	
Capacità teorica in raffrescam. Pdesign	kW	3,50	4,10	5,00	5,20	6,80	6,80	8,00	9,00	
Consumo in raffreddamento	Nominale	kW	0,72	0,90	1,18	1,09	1,86	1,55	1,98	2,20
	Min		0,25	0,25	0,25	0,36	0,27	0,34	0,53	0,55
	Max		1,10	1,37	1,49	2,18	2,37	2,47	2,87	3,86
Consumo energetico annuo in raff. <sup>3)</sup>	kWh/a	144	169	206	214	298	298	990	1100	
Capacità di riscaldamento	Nominale	kW	4,20	4,60	5,60	6,80	8,50	8,50	9,40	10,40
	Min		1,10	1,10	1,10	1,60	3,30	3,00	4,20	3,40
	Max		5,60	7,00	7,20	8,30	10,40	10,60	10,60	14,50
Capacità di riscaldamento a -7 °C	kW	3,39	4,18	4,28	3,95	4,45	4,45	6,42	8,62	
Coefficiente COP <sup>1)</sup>	Nominale	W/W	4,88	4,79	4,63	4,63	3,95	4,47	4,63	4,84
	Min		5,24	5,24	5,24	5,00	5,32	5,17	6,00	6,42
	Max		4,18	3,91	4,00	3,82	3,64	3,96	3,46	3,42
<b>Coefficiente SCOP <sup>2)</sup></b>		<b>4,60 A++</b>	<b>4,60 A++</b>	<b>4,60 A++</b>	<b>4,20 A+</b>	<b>4,20 A+</b>	<b>4,20 A+</b>	<b>4,70 A++</b>	<b>4,68 A++</b>	
Capacità teorica in riscald. Pdesign a -10 °C	kW	3,20	3,50	4,20	5,00	5,20	5,80	6,80	8,50	
Consumo in riscaldamento	Nominale	kW	0,86	0,96	1,21	1,47	2,15	1,90	2,03	2,15
	Min		0,21	0,21	0,21	0,32	0,62	0,58	0,70	0,53
	Max		1,34	1,79	1,80	2,17	2,86	2,68	3,06	4,24
Consumo energetico annuo in risc. <sup>3)</sup>	kWh/a	974	1065	1278	1667	1733	1933	2026	2543	
Assorbimento	Raffr. / Riscald.	A	3,35/4,00	4,15/4,45	5,35/5,50	5,00/6,70	8,40/9,70	7,00/8,60	9,50/9,50	10,50/10,10
Tensione di alimentazione	V	230	230	230	230	230	230	230	230	
Fusibile	A	16	16	16	16	16	20	20	25	
Dimensionamento cavi elettrici	mm <sup>2</sup>	2,5	2,5	2,5	2,5	2,5	2,5	2,5	4,0	
Liv. press. sonora <sup>4)</sup>	Raffr. / Risc. [Hi]	dB(A)	48/50	48/50	50/52	47/48	51/52	49/50	51/52	53/54
Dimensioni <sup>5)</sup>	Ax L x P	mm	619x824x299	619x824x299	619x824x299	795x875x320	795x875x320	795x875x320	999x940x340	999x940x340
Peso netto		kg	39	39	39	71	71	72	80	81
	Lato Liquido	PolL. (mm)	1/4 (6,35)	1/4 (6,35)	1/4 (6,35)	1/4 (6,35)	1/4 (6,35)	1/4 (6,35)	1/4 (6,35)	1/4 (6,35)
Tubi di collegamento	Lato Gas	PolL. (mm)	3/8 (9,52)	3/8 (9,52)	3/8 (9,52)	3/8 (9,52)	3/8 (9,52)	3/8 (9,52)	3/8 (9,52)	3/8 (9,52)
		PolL. (mm)	1/4 (6,35)	1/4 (6,35)	1/4 (6,35)	1/4 (6,35)	1/4 (6,35)	1/4 (6,35)	1/4 (6,35)	1/4 (6,35)
Lunghezza tubi di collegamento <sup>6)</sup>	m	6-30	6-30	6-30	6-50	6-60	6-60	6-70	6-80	
Gamma lunghezza dei tubi ad un'unità	m	3-20	3-20	3-20	3-25	3-25	3-25	3-25	3-25	
Differenza in elevazione (int. / est.)	m	10	10	10	15	15	15	15	15	
Lungh. tubaz. senza aggiunta di refrigerante	m	20	20	20	30	30	30	45	45	
Quantità aggiuntiva refrigerante	g/m	15	15	15	20	20	20	20	20	
Refrigerante (R32) / CO <sub>2</sub> Eq.	kg / T	1,12/0,756	1,12/0,756	1,12/0,756	2,10/1,418	2,10/1,418	2,10/1,418	2,72/1,836	2,72/1,836	
Gamma temperature esterne operative	Raffr. Min - Max	°C	-10 ~ +46	-10 ~ +46	-10 ~ +46	-10 ~ +46	-10 ~ +46	-10 ~ +46	-10 ~ +46	
	Riscald. Min - Max	°C	-15 ~ +24	-15 ~ +24	-15 ~ +24	-15 ~ +24	-15 ~ +24	-15 ~ +24	-15 ~ +24	

1) Classificazione EER e COP a 230 V in accordo alla direttiva EN14511. 2) Scala etichette energetiche da A+++ a D. 3) Il consumo energetico annuo è calcolato in conformità alla normativa UE/626/2011. 4) Il livello della pressione sonora è stato rilevato in asse ad 1 metro di distanza dall'unità, e a 0,8 m al di sotto di essa. Per l'unità esterna 1m dal fronte e a 1m dal lato posteriore del corpo macchina principale. La pressione sonora è stata misurata secondo le norme JIS C 9612. 5) Aggiungere 70 o 95 mm per i raccordi di collegamento. 6) La lunghezza minima delle tubazioni è di 3 metri per unità interna.

### Possibili combinazioni di unità esterne / interne

Ambienti	Unità esterne	Unità interne connesse (Min - Max)	Ethera da parete							TZ da parete supercompatta							Console da pavimento				Cassetta 60x60 a 4 vie					Canalizzata a bassa pressione statica									
			16	20	25	35	42	50	71	16	20	25	35	42	50	60	71	20	25	35	50	20	25	35	50	60									
2	CU-2Z35TBE	3,2 - 6,0 kW	•	•	•	•				•	•	•	•					•	•	•	•					•	•	•							
	CU-2Z41TBE	3,2 - 6,0 kW	•	•	•	•				•	•	•	•					•	•	•	•					•	•	•							
	CU-2Z50TBE	3,2 - 7,7 kW	•	•	•	•	•	•	•	•	•	•	•	•	•	•	•	•	•	•	•	•	•	•	•	•	•	•	•	•	•	•			
3	CU-3Z52TBE	4,5 - 9,5 kW	•	•	•	•	•	•	•	•	•	•	•	•	•	•	•	•	•	•	•	•	•	•	•	•	•	•	•	•	•	•			
	CU-3Z68TBE	4,5 - 11,2 kW	•	•	•	•	•	•	•	•	•	•	•	•	•	•	•	•	•	•	•	•	•	•	•	•	•	•	•	•	•	•	•		
4	CU-4Z68TBE	4,5 - 11,5 kW	•	•	•	•	•	•	•	•	•	•	•	•	•	•	•	•	•	•	•	•	•	•	•	•	•	•	•	•	•	•	•	•	
	CU-4Z80TBE	4,5 - 14,7 kW	•	•	•	•	•	•	•	•	•	•	•	•	•	•	•	•	•	•	•	•	•	•	•	•	•	•	•	•	•	•	•	•	
5	CU-5Z90TBE	4,5 - 18,3 kW	•	•	•	•	•	•	•	•	•	•	•	•	•	•	•	•	•	•	•	•	•	•	•	•	•	•	•	•	•	•	•	•	•

1) È necessario un riduttore CZ-MA1PA. 2) È necessario un riduttore CZ-MA2PA. 3) È necessario un riduttore CZ-MA2PA e CZ-MA3PA.

R32

INVERTER+

COMPRESSORE R2 ROTARY

MODALITÀ RISCALDAMENTO

R22 / R410A RENEWAL

5 ANNI DI GARANZIA SUL COMPRESSORE



Comando a filo  
opzionale.  
CZ-RD517C

INTERNET CONTROL: Built-in Wi-Fi.



Etherea da parete	Unità interna Grigio Grafite	Unità interna Silver	Unità interna bianco opaco	Cap. Raff.	Cap. Ris.	Coll. int/est	Liv. pressione sonora <sup>1)</sup> Raffr.-Ris. (Hi/Lo/S-Lo)	Dim. / Peso netto A x L x P mm / kg	Tubi di collegamento Lato Liq. / Lato Gas Pollici (mm)
				kW	kW	mm <sup>2</sup>			
1,6 kW	—	—	CS-MZ16ZKE	1,60	2,60	4 x 1,5	38/26/21 — 39/27/21	295 x 870 x 229 / 10	1/4 (6,35) / 3/8 (9,52)
2,0 kW	CS-XZ20ZKEW-H	CS-XZ20ZKEW	CS-Z20ZKEW	2,00	3,20	4 x 1,5	39/26/21 — 40/27/21	295 x 870 x 229 / 10	1/4 (6,35) / 3/8 (9,52)
2,5 kW	CS-XZ25ZKEW-H	CS-XZ25ZKEW	CS-Z25ZKEW	2,50	3,60	4 x 1,5	41/27/21 — 43/29/21	295 x 870 x 229 / 10	1/4 (6,35) / 3/8 (9,52)
3,5 kW <sup>2)</sup>	CS-XZ35ZKEW-H	CS-XZ35ZKEW	CS-Z35ZKEW	3,50	4,50	4 x 1,5	44/30/21 — 45/35/21	295 x 870 x 229 / 11	1/4 (6,35) / 3/8 (9,52)
4,2 kW <sup>3)</sup>	CS-XZ42ZKEW-H	—	CS-Z42ZKEW	4,20	5,60	4 x 1,5	44/33/27 — 45/37/31	295 x 870 x 229 / 10	1/4 (6,35) / 1/2 (12,70)
5,0 kW <sup>4)</sup>	—	CS-XZ50ZKEW	CS-Z50ZKEW	5,00	6,80	4 x 2,5	44/39/32 — 46/39/32	295 x 1040 x 244 / 12	1/4 (6,35) / 1/2 (12,70)
7,1 kW	—	—	CS-Z71ZKEW	7,10	8,70	4 x 2,5	49/40/32 — 49/40/32	295 x 1040 x 244 / 13	1/4 (6,35) / 5/8 (15,88)

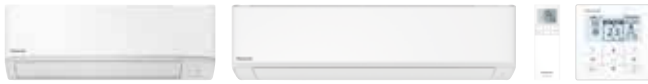

Comando a filo  
opzionale.  
CZ-RD517C

INTERNET CONTROL:  
Wi-Fi integrato.



TZ da parete supercompatta	Unità interna	Capacità Raffresc.	Capacità Riscald.	Collegam. int. / est.	Livello pressione sonora <sup>1)</sup> Raffr. — Ris. (Hi/Lo/S-Lo)	Dimensioni / Peso netto A x L x P mm / kg	Tubi di collegamento Lato Liquido / Lato Gas Pollici (mm)
		kW	kW				
1,6 kW	CS-MTZ16ZKE	1,60	2,60	4 x 1,5	38/27/22 — 39/28/24	290 x 779 x 209 / 8	1/4 (6,35) / 3/8 (9,52)
2,0 kW	CS-TZ20ZKEW	2,00	3,20	4 x 1,5	37/25/20 — 38/26/22	290 x 779 x 209 / 8	1/4 (6,35) / 3/8 (9,52)
2,5 kW	CS-TZ25ZKEW	2,50	3,60	4 x 1,5	40/26/20 — 40/27/22	290 x 779 x 209 / 8	1/4 (6,35) / 3/8 (9,52)
3,5 kW <sup>2)</sup>	CS-TZ35ZKEW	3,50	4,50	4 x 1,5	42/30/20 — 42/33/22	290 x 779 x 209 / 8	1/4 (6,35) / 3/8 (9,52)
4,2 kW	CS-TZ42ZKEW	4,20	5,60	4 x 1,5	44/31/29 — 44/35/34	290 x 779 x 209 / 8	1/4 (6,35) / 1/2 (12,70)
5,0 kW	CS-TZ50ZKEW	5,00	6,80	4 x 2,5	44/37/33 — 44/37/33	290 x 779 x 209 / 8	1/4 (6,35) / 1/2 (12,70)
6,0 kW	CS-TZ60ZKEW	6,00	8,50	4 x 2,5	45/37/34 — 45/37/34	295 x 1040 x 244 / 12	1/4 (6,35) / 1/2 (12,70)
7,1 kW	CS-TZ71ZKEW	7,10	8,70	4 x 2,5	47/38/35 — 47/38/35	295 x 1040 x 244 / 13	1/4 (6,35) / 5/8 (15,88)



Comando a filo  
opzionale.  
CZ-RD517C

INTERNET CONTROL: opzionale.



Console da pavimento <sup>5)</sup>	Unità interna	Capacità Raffresc.	Capacità Riscald.	Collegam. int. / est.	Livello pressione sonora <sup>6)</sup> Raffr. — Ris. (Hi/Lo/S-Lo)	Dimensioni / Peso netto A x L x P mm / kg	Tubi di collegamento Lato Liquido / Lato Gas Pollici (mm)
		kW	kW				
2,0 kW	CS-MZ20UFEA	2,00	3,20	4 x 1,5	39/27/22 — 39/27/21	600 x 750 x 207 / 13	1/4 (6,35) / 3/8 (9,52)
2,5 kW	CS-Z25UFEAW	2,50	3,60	4 x 1,5	40/27/22 — 40/27/21	600 x 750 x 207 / 13	1/4 (6,35) / 3/8 (9,52)
3,5 kW <sup>2)</sup>	CS-Z35UFEAW	3,50	4,50	4 x 1,5	41/28/22 — 41/28/21	600 x 750 x 207 / 13	1/4 (6,35) / 3/8 (9,52)
5,0 kW	CS-Z50UFEAW	5,00	5,30	4 x 1,5	44/33/29 — 48/35/31	600 x 750 x 207 / 13	1/4 (6,35) / 1/2 (12,70)

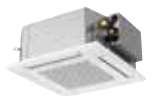

Comando a filo  
opzionale.  
CZ-RTC6W o  
CZ-RTC6



Pannello (venduto  
separatamente).  
CZ-KPY4

INTERNET CONTROL e CONNETTIVITÀ BMS: opzionali.



Cassetta 60x60 a 4 Vie* (Pannello CZ-KPY4)	Unità interna	Capacità Raffresc.	Capacità Riscald.	Collegam. int. / est.	Livello pressione sonora <sup>7)</sup> Raffr. — Ris. (Hi/Lo/S-Lo)	Dimensioni / Peso netto Un. int. A x L x P Pannello A x L x P mm / kg	Tubi di collegamento Lato Liquido / Lato Gas Pollici (mm)
		kW	kW				
2,0 kW	S-M20PY3E	2,00	3,20	4 x 1,5	33/30/27 — 33/30/27	243 x 575 x 575 / 15	1/4 (6,35) / 1/2 (12,70)
2,5 kW	S-25PY3E	2,50	3,60	4 x 1,5	33/30/27 — 33/30/27	243 x 575 x 575 / 15	1/4 (6,35) / 1/2 (12,70)
3,5 kW <sup>2)</sup>	S-36PY3E	3,50	3,60	4 x 1,5	36/32/27 — 36/32/27	243 x 575 x 575 / 15	1/4 (6,35) / 1/2 (12,70)
5,0 kW <sup>4)</sup>	S-50PY3E	5,00	6,80	4 x 1,5	41/36/29 — 41/36/29	243 x 575 x 575 / 15	1/4 (6,35) / 1/2 (12,70)
6,0 kW	S-60PY3E	6,00	8,50	4 x 1,5	45/39/33 — 45/39/33	243 x 575 x 575 / 15	3/8 (9,52) / 5/8 (15,88)

\* Compatibile solo con gli accessori di controllo e connettività linea commerciale. Per informazioni dettagliate, consultare la sezione sistemi di controllo.



Kit comando  
wireless  
opzionale.  
CZ-RL511D





INTERNET CONTROL e CONNETTIVITÀ BMS: opzionali.



Canalizzata a bassa pressione statica	Unità interna	Capacità Raffresc.	Capacità Riscald.	Collegam. int. / est.	Livello pressione sonora <sup>8)</sup> Raffr. — Ris. (Hi/Lo/S-Lo)	Dimensioni / Peso netto A x L x P mm / kg	Tubi di collegamento Lato Liquido / Lato Gas Pollici (mm)
		kW	kW				
2,0 kW	CS-MZ20UD3EA	2,00	3,20	4 x 1,5	34/29/26 — 36/29/26	200 x 750 x 640 / 19	1/4 (6,35) / 3/8 (9,52)
2,5 kW	CS-Z25UD3EAW	2,50	3,60	4 x 1,5	35/29/26 — 37/29/26	200 x 750 x 640 / 19	1/4 (6,35) / 3/8 (9,52)
3,5 kW <sup>2)</sup>	CS-Z35UD3EAW	3,50	4,50	4 x 1,5	35/29/26 — 37/29/26	200 x 750 x 640 / 19	1/4 (6,35) / 3/8 (9,52)
5,0 kW <sup>4)</sup>	CS-Z50UD3EAW	5,00	6,80	4 x 1,5	41/31/28 — 41/32/29	200 x 750 x 640 / 19	1/4 (6,35) / 1/2 (12,70)
6,0 kW	CS-Z60UD3EAW	6,00	8,50	4 x 1,5	43/32/29 — 43/34/31	200 x 750 x 640 / 19	1/4 (6,35) / 1/2 (12,70)





































1) Il livello della pressione sonora dell'unità interna è stato rilevato in asse ad 1 metro di distanza dall'unità, e a 0,8 m al di sotto di essa. La pressione sonora è stata misurata secondo le norme JIS C 9612. Q-Lo: Modalità silenziosa. Lo: velocità più bassa della ventola. 2) Capacità di riscaldamento in combinazione con le unità esterne Free Multi, ad eccezione di CU-Z235TBE. In questo caso, la capacità di riscaldamento è di 4,20 kW. 3) Capacità di riscaldamento in combinazione con le unità esterne Free Multi, ad eccezione di CU-Z250TBE. In questo caso, la capacità di riscaldamento è di 5,00 kW. 4) Capacità di riscaldamento in combinazione con le unità esterne Free Multi, ad eccezione di CU-Z235TBE. In questo caso, la capacità di riscaldamento è di 5,30 kW. 5) Compatibile solo con unità esterne R32 a 2 porte CU-Z235TBE / CU-Z241TBE / CU-Z250TBE. Quantità minima di connessioni: 2 unità interne. 6) Il livello della pressione sonora è stato rilevato in asse ad 1 m di fronte al corpo principale e a 1 m dal pavimento. La pressione sonora è misurata in conformità alla norma JIS C 9612. Q-Lo: Modalità silenziosa. Lo: velocità più bassa della ventola. 7) Il livello della pressione sonora è stato rilevato in asse a 1,5 m di fronte al corpo principale e a 1 m dal pavimento. La pressione sonora è misurata in conformità alla norma JIS C 9612. Q-Lo: Modalità silenziosa. Lo: velocità più bassa della ventola. 8) Il livello della pressione sonora è stato rilevato in asse ad 1,5 metri di distanza sotto l'unità, a 1m dalla canalizzazione (aspirazione) e a 2m dalla canalizzazione (scarico). La pressione sonora è stata misurata secondo le norme JIS C 9612.

# Soluzioni a confronto

	Colore	Capacità	Dimensioni unità interna	Efficienza <sup>1)</sup>	Qualità aria interna	Temperatura esterna	Comfort	Super Quiet	Connettività
<b>Heatcharge VZ da parete</b>									
	Bianco	Da 2,5 a 3,5 kW	295 x 798 x 375	A+++ A+++	nanoe	-10 °C in modalità raffrescamento -30 °C in modalità riscaldamento	Econavi sensore rilevamento luce solare	18 dB(A)	Wi-Fi CZ-TACG1 opzionale
<b>Etherea da parete</b>									
	Grigio Grafite Silver Bianco opaco	Da 2,0 a 7,1 kW	295 x 870 x 229 (295x1040x244, Mod. 5,0/7,1 kW)	A+++ A+++	nanoeX nanoe™ X Mark 3	-10 °C in modalità raffrescamento -20 °C in modalità riscaldamento	Aerowings 2.0	19 dB(A)	Wi-Fi integrato
<b>TZ da parete supercompatta</b>									
	Bianco opaco	Da 2,0 a 7,1 kW	290 x 779 x 209 (295x1040x244, Mod. 6,0/7,1 kW)	A++ A++	nanoeX nanoe™ X Mark 1	-10 °C in modalità raffrescamento -15 °C in modalità riscaldamento	Aerowings	20 dB(A)	Wi-Fi integrato
<b>Console da pavimento</b>									
	Bianco	Da 2,5 a 5,0 kW	600 x 750 x 207	A++ A++	nanoeX nanoe™ X Mark 1	-10 °C in modalità raffrescamento -15 °C in modalità riscaldamento	Doppio flusso d'aria	20 dB(A)	Wi-Fi CZ-TACG1 opzionale
<b>Canalizzata a bassa pressione statica</b>									
		Da 2,5 a 6,0 kW	200 x 750 x 640	A+ A+	Filtro aria	-10 °C in modalità raffrescamento -15 °C in modalità riscaldamento	Timer settimanale	24 dB(A)	Wi-Fi CZ-TACG1 opzionale

1) Classe di efficienza energetica in riferimento a 2,5 kW. \* Tutti i dati contenuti in questa tabella sono applicabili alla maggior parte dei modelli di ogni linea, verificare le specifiche del prodotto per conferma.

# Caratteristiche a confronto

Modelli	Heatcharge VZ da parete + · R32	Etherea da parete · R32	TZ da parete supercompatta · R32
 Refrigerante R32	✓	✓	✓
 Econavi. Sensore luce solare	✓		
 Sistema Inverter+	✓	✓	
 Sistema Inverter			✓
 Compressore R2 Rotary	✓	✓	✓
 nanoe X	✓ nanoe™	✓ Mark 3	✓ Mark 1
 Filtro PM2,5			
 Filtro raccolta polveri			
 Filtro antiallergico	✓	✓	✓
 Super Quiet <sup>1)</sup>	✓	✓ 19 dB(A) per XZ/Z20, XZ/Z25 e XZ/Z35	✓ 20 dB(A) per TZ20, TZ25 e TZ35
 Pulizia interna		✓	
 Funzione Mild Dry Cooling		✓	
 Aerowings		✓	✓
 Fino a -10°C in modalità raffreddamento	✓	✓	✓
 Fino a -15°C in modalità riscaldamento	✓ -35 °C <sup>2)</sup>	✓ -20 °C	✓
 Residenza estiva	✓		
 R410A/R22 Renewal	✓	✓	✓
 Eliminazione odori in fase di accensione	✓	✓	✓
 Pannello frontale asportabile e lavabile	✓	✓	✓
 Livello di potenza Powerful	✓	✓	✓
 Funzione di deumidificazione Soft dry	✓	✓	✓
 Personalizzazione flusso dell'aria	✓	✓	✓ Per TZ60 e TZ71
 Regolaz. autom. direzionam. del flusso sul piano verticale			✓ Per TZ20, TZ25, TZ35, TZ42 e TZ50
 Regolaz. manuale direzionam. del flusso sul piano orizzontale			✓ Per TZ20, TZ25, TZ35, TZ42 e TZ50
 Modalità Automatica	✓	✓	✓
 Preriscaldamento scambiatore di calore	✓	✓	✓
 Timer a doppia programmazione ON&OFF	✓	✓	✓
 Timer settimanale			
 Telecomando a IR con display LCD	✓	✓	✓
 Riavvio automatico	✓	✓	✓
 Prolungamento tubi di collegamento	✓ 15 m	✓ 15 m, 30 m (XZ/Z50, Z71)	✓ 15 m, 20 m (TZ50), 30 m (TZ71 and TZ60)
 Manutenzione con accesso dall'alto	✓	✓	✓
 Funzione di autodiagnosi	✓	✓	✓
 Adattatore interfaccia RAC i per integrazione con S-Link	✓	✓	✓
 Controllo tramite Wi-Fi	✓	✓ Integrato	✓ Integrato
 Facilità di controllo tramite BMS	✓	✓	✓
 Garanzia del compressore	✓	✓	✓

1) Alla velocità più bassa della ventola. 2) Testato da terze parti, SP, in accordo alla normativa EN14511:2013 e SP Metodo 1721, questa temperatura non è garantita dall'Azienda.



Console da pavimento · R32	Canalizzata a bassa pressione statica · R32
✓	✓
✓	
	✓
✓	✓
✓ Mark 1	
✓	
✓ 20 dB(A) per Z25 e Z35	
✓	✓
✓	✓
✓	✓
✓	✓
✓	
✓	✓
✓	✓
✓	
✓	
✓	✓
✓	✓
✓	
	✓
✓	
✓	✓
✓ 20 m, 30 m (Z50)	✓ 20 m, 30 m (Z50 and Z60)
✓	✓
✓	✓
✓	✓
✓	✓
✓	✓
✓	✓

# Dettaglio caratteristiche

## Risparmio energetico

**Refrigerante R32.**  
Le nuove pompe di calore che utilizzano il refrigerante R32 mostrano una drastica riduzione dei valori di Global Warming Potential (GWP). Un passo importante per ridurre i gas a effetto serra. R32 è anche un refrigerante più facile da riciclare.

**Econavi. Sensore luce solare.**  
La tecnologia del sensore di luce solare è in grado di rilevare e ridurre lo spreco di energia ottimizzando il funzionamento del climatizzatore in base alle condizioni della stanza. Basta premere un pulsante per risparmiare energia.

**Inverter+ system.**  
Questa classificazione identifica i sistemi Panasonic più performanti.

**Inverter system.**  
I climatizzatori ad Inverter assicurano una più alta efficienza energetica e un migliore comfort. L'Inverter regola automaticamente la potenza di funzionamento, permettendo di ottenere rapidamente il controllo più preciso della temperatura desiderata, un consistente risparmio di energia elettrica e una riduzione della rumorosità e delle vibrazioni.

**Compressore R2 rotary.**  
Compressore R2 Rotary Panasonic. Progettato per resistere a condizioni estreme, offre prestazioni ed efficienza elevate.

## Elevate prestazioni e aria più pulita

**nanoe™ X.**  
La tecnologia con i benefici dei radicali ossidrilici ha la capacità di inibire certi inquinanti, virus e batteri per pulire e deodorare.

**Filtro PM2,5.**  
Il particolato (PM2,5) si trova disperso nell'aria, ed è composto da particelle solide e liquide (polvere, sporcizia, fumo e goccioline). Il particolato fine, con diametro inferiore a 2,5 µm, è in grado di penetrare profondamente nei polmoni, causando problemi di salute.

**Filtro raccolta polveri**  
Questo filtro raccoglie e trattiene microparticelle sospese nell'ambiente, così da renderlo più salubre.

**Proprietà antiallergiche.**  
Il sistema è dotato di filtro con proprietà antiallergiche.

**Pulizia interna.**  
Questa funzione è in grado di asciugare l'interno dell'unità interna con nanoe™ X. Può inibire l'adesività di alcuni batteri, virus e muffe fino al 99% di efficienza.

**Super Quiet.**  
Grazie alla tecnologia Super Quiet i nostri climatizzatori assicurano una grande silenziosità di funzionamento delle unità interne. Unità interna: solo 18 dB(A).

**Funzione Mild Dry cooling.**  
Questa funzione contribuisce a prevenire il rapido abbassamento dell'umidità ambientale (l'umidità relativa viene mantenuta ad un livello del 10% maggiore rispetto alla funzione di raffreddamento). È ideale quando si dorme con il climatizzatore acceso.

**Aerowings.**  
Più comfort con Aerowings. Flusso indirizzato verso il soffitto così da creare un effetto doccia rinfrescante sfruttando le due alette integrate nell'unità interna.

**Fino a -10 °C in modalità raffreddamento.**  
Il condizionatore opera in modalità raffreddamento anche con una temperatura esterna di -10°C.

**Fino a -15 °C in modalità riscaldamento.**  
Il condizionatore opera in modalità pompa di calore anche con una temperatura esterna di -15°C.

**Residenza estiva.**  
Questa funzione innovativa mantiene la temperatura a 7/8° per evitare il congelamento delle tubazioni in inverno. Questa funzione è molto apprezzata in caso di seconda casa o per le abitazioni dove si trascorre il week end.

**R22/R410A Renewal.**  
Il sistema renewal di Panasonic consente di riutilizzare i tubi R410A o R22 esistenti ed in buono stato per l'installazione di un nuovo sistema ad alta efficienza R32.

**Eliminazione odori in fase di accensione.**  
Previene la formazione di odori stagnanti. Quando questa funzione è attivata, la ventola rimane ferma mentre lo scambiatore si pulisce, in modo da non propagare odori sgradevoli.

**Pannello frontale asportabile lavabile.**  
Il pannello frontale può essere smontato con un'operazione molto semplice e rapida e pulito a fondo con acqua corrente. La sua pulizia periodica garantisce la necessaria igiene e la massima efficienza del climatizzatore, dalla quale consegue un risparmio nel consumo di corrente elettrica.

**Livello di potenza Powerful.**  
Questa funzione è molto utile quando si riscalda in giorni molto caldi o freddi. Opera alla massima potenza per raggiungere la temperatura desiderata in 15 minuti.

**Funzione di deumidificazione Soft Dry.**  
La funzione di deumidificazione Soft Dry permette di assorbire l'umidità ambientale senza abbassare eccessivamente la temperatura, assicurando una piacevole sensazione di freschezza.

**Personalizzazione del flusso d'aria.**  
Il direzionamento del flusso d'aria climatizzata può essere regolato, sia sull'asse orizzontale che su quello verticale, con il semplice tocco di un pulsante del telecomando.

**Regolazione automatica del direzionamento del flusso sul piano verticale.**  
Il deflettore oscilla automaticamente. Il flusso può anche essere impostato con angolazione fissa dal telecomando.

**Regolazione manuale del direzionamento del flusso sul piano orizzontale.**

**Telecomando a infrarossi con display LCD.**

**Modalità Auto.**  
Commuta automaticamente la modalità operativa corrente sulla modalità di riscaldamento o raffreddamento necessaria per mantenere la temperatura a un livello costantemente confortevole, basato sulla temperatura della stanza. In caso di installazione Multi Split la funzione è limitata al funzionamento della prima unità e la logica di commutazione è diversa considerando anche la temperatura esterna.

**Preriscaldamento dello scambiatore di calore.**  
All'inizio del ciclo di riscaldamento, o al termine di un ciclo di sbrinamento, la ventola dell'unità interna entra in funzione solo dopo che lo scambiatore di calore ha raggiunto una temperatura idonea.

**Timer a doppia programmazione ON&OFF.**  
Permette di programmare, nell'arco di 24 ore, due gruppi di orari in cui si desidera che il climatizzatore si accenda o si spenga automaticamente.

**Timer settimanale**  
Consente di programmare per ogni giorno della settimana fino a 6 operazioni al giorno.

**Riavvio automatico.**  
Al ripristino dell'alimentazione, al termine di un'interruzione di corrente, vengono automaticamente richiamate tutte le regolazioni impostate in precedenza e che erano state memorizzate. Il climatizzatore riprende quindi a funzionare come prima dell'interruzione.

**Prolungamento dei tubi di collegamento.**  
Questo valore indica la lunghezza massima dei tubi di collegamento tra unità esterna ed interna/e, così da poter rispondere a particolari esigenze in fase di installazione.

**Manutenzione con accesso dall'alto.**  
La manutenzione dell'unità esterna è facilitata dal coperchio asportabile. Si può così accedere comodamente e rapidamente a tutti i componenti interni.

**Funzione di autodiagnosi.**  
Nell'eventualità di un guasto o di un'anomalia nel funzionamento del climatizzatore, il sistema di autodiagnosi ne individua la causa, in modo da facilitare l'intervento del Servizio di Assistenza Tecnica.

## Ampia connettività

**Adattatore interfaccia RAC per integrazione con S-Link.**  
Integrazione porta CZ-CNT con PACi ed ECOi. Integrazione residenziale con S-Link. Possibilità di collegare gamma a S-Link. Il controllo completo è ora possibile.









**Controllo Wi-Fi.**  
Un sistema di generazioni avanzate che consente di controllare con facilità le unità di climatizzazione o le pompe di calore da qualsiasi luogo, utilizzando un semplice smartphone o tablet Android™ o iOS via Wi-Fi.

**Facilità di controllo tramite BMS.**  
La porta di comunicazione è integrata nell'unità interna, e permette la connettività e la gestione tramite un sistema di building management.

**Garanzia di 5 anni.**  
Il compressore ha una garanzia di 5 anni.

# Accessori e Controlli

## Connettività

 <p><b>Adattatore Wi-Fi per gestione da remoto tramite App. Comfort Cloud di Panasonic.</b></p> <p>CZ-TACG1</p>	 <p><b>Interfaccia KNX. Può essere utilizzato con tutti i modelli dotati di connettore CN-CNT. (Intesis).</b></p> <p>PAW-AC-KNX-1i</p>	 <p><b>Interfaccia Modbus. Può essere utilizzato con tutti i modelli dotati di connettore CN-CNT. (Intesis).</b></p> <p>PAW-AC-MBS-1</p>	
 <p><b>Interfaccia BACnet. Può essere utilizzato con tutti i modelli dotati di connettore CN-CNT. (Intesis).</b></p> <p>PAW-AC-BAC-1</p>	 <p><b>Interfaccia KNX. Può essere utilizzato con tutti i modelli dotati di connettore CN-CNT. (Airzone).</b></p> <p>PAW-AZAC-KNX-1</p>	 <p><b>Interfaccia Modbus. Può essere utilizzato con tutti i modelli dotati di connettore CN-CNT. (Airzone).</b></p> <p>PAW-AZAC-MBS-1</p>	 <p><b>Interfaccia BACnet. Può essere utilizzato con tutti i modelli dotati di connettore CN-CNT. (Airzone).</b></p> <p>PAW-AZAC-BAC-1</p>
 <p><b>Interfaccia compatibile con tutti i modelli con connettore CN-RMT.</b></p> <p>PAW-AC-DIO</p>		 <p><b>PCB solo riscaldamento per Etherea e canalizzate a bassa pressione statica.</b></p> <p>PAW-AC-HEAT-1</p>	

## Controlli individuali

 <p><b>Comando a filo per unità da parete e console da pavimento.</b></p> <p>CZ-RD517C</p>	 <p><b>Comando wireless Sky Remote. 2 m di cavo per unità canalizzate.</b></p> <p>CZ-RL511D</p>	 <p><b>Comando a filo CONEX (non-wireless) per cassetta 60x60 a 4 vie - PY3, bianco.</b></p> <p>CZ-RTC6W</p>	 <p><b>Comando a filo CONEX (non-wireless) per cassetta 60x60 a 4 vie - PY3, nero.</b></p> <p>CZ-RTC6</p>
---	--	--	--

## Pannello

## Adattatori

 <p><b>Pannello per cassetta 60x60 a 4 vie - PY3.</b></p> <p>CZ-KPY4</p>	 <p><b>Può essere utilizzato per ridurre a 3/8" le connessioni da 1/2".</b></p> <p>CZ-MA1PA</p>	 <p><b>Può essere utilizzato per aumentare a 1/2" le connessioni da 3/8".</b></p> <p>CZ-MA2PA</p>	 <p><b>Può essere utilizzato per ridurre a 1/2" le connessioni da 5/8".</b></p> <p>CZ-MA3PA</p>
---	--	---	--

# Schemi elettrici

## Unità domestiche

Kit per il montaggio a parete 1x1	→ P. 45
Kit per console a pavimento 1x1	→ P. 46
Kit per unità canalizzata a bassa pressione statica 1x1	→ P. 46
Sistema Free Multi per 2 ambienti	→ P. 47
Sistema Free Multi per 3 ambienti	→ P. 47
Sistema Free Multi per 4 ambienti	→ P. 48
Sistema Free Multi per 5 ambienti	→ P. 48
Kit professionali per il montaggio a parete 1x1	→ P. 49



## Kit per il montaggio a parete 1x1.

Unità interna

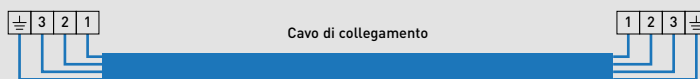

Unità esterna



Attenzione: Le unità Etherea e TZ super-compatta montate a parete hanno terminali di collegamento differenti



Monofase  
Alimentazione  
230 V / 50 Hz



Comando a  
infrarossi a distanza  
(in dotazione)



Comando a filo a  
distanza opzionale

Alimentazione verso l'interno o l'esterno a seconda del modello, vedere tabella.

## Heatcharge VZ da parete- R32

Unità interna	Alimentazione	Fusibile consigliato	Collegamento interno/esterno	Unità esterna
CS-VZ9SKE	230 V (interno)	16 A	4 x 1,5 mm <sup>2</sup>	CU-VZ9SKE
CS-VZ12SKE	230 V (interno)	16 A	4 x 1,5 mm <sup>2</sup>	CU-VZ12SKE

## Etherea da parete grigio grafite, argento e bianco opaco R32

Unità interna	Alimentazione	Fusibile consigliato	Cavo di alimentazione	Collegamento interno/esterno	Unità esterna
CS-XZ20ZKEW-H / CS-XZ20ZKEW / CS-Z20ZKEW	230 V (interno)	16 A	3 x 1,5 mm <sup>2</sup>	4 x 1,5 mm <sup>2</sup>	CU-Z20ZKE
CS-XZ25ZKEW-H / CS-XZ25ZKEW / CS-Z25ZKEW	230 V (interno)	16 A	3 x 1,5 mm <sup>2</sup>	4 x 1,5 mm <sup>2</sup>	CU-Z25ZKE
CS-XZ35ZKEW-H / CS-XZ35ZKEW / CS-Z35ZKEW	230 V (interno)	16 A	3 x 1,5 mm <sup>2</sup>	4 x 1,5 mm <sup>2</sup>	CU-Z35ZKE
CS-XZ42ZKEW-H / — / CS-Z42ZKEW	230 V (interno)	16 A	3 x 1,5 mm <sup>2</sup>	4 x 1,5 mm <sup>2</sup>	CU-Z42ZKE
— / CS-XZ50ZKEW / CS-Z50ZKEW	230 V (interno)	16 A	3 x 2,5 mm <sup>2</sup>	4 x 2,5 mm <sup>2</sup>	CU-Z50ZKE
— / — / CS-Z71ZKEW	230 V (interno)	20 A	3 x 2,5 mm <sup>2</sup>	4 x 2,5 mm <sup>2</sup>	CU-Z71ZKE

## TZ da parete super-compatta R32

Unità interna	Alimentazione	Fusibile consigliato	Cavo di alimentazione	Collegamento interno/esterno	Unità esterna
CS-TZ20ZKEW	230 V (interno)	16 A	3 x 1,5 mm <sup>2</sup>	4 x 1,5 mm <sup>2</sup>	CU-TZ20ZKE
CS-TZ25ZKEW	230 V (interno)	16 A	3 x 1,5 mm <sup>2</sup>	4 x 1,5 mm <sup>2</sup>	CU-TZ25ZKE
CS-TZ35ZKEW	230 V (interno)	16 A	3 x 1,5 mm <sup>2</sup>	4 x 1,5 mm <sup>2</sup>	CU-TZ35ZKE
CS-TZ42ZKEW	230 V (interno)	16 A	3 x 1,5 mm <sup>2</sup>	4 x 1,5 mm <sup>2</sup>	CU-TZ42ZKE
CS-TZ50ZKEW	230 V (interno)	16 A	3 x 2,5 mm <sup>2</sup>	4 x 2,5 mm <sup>2</sup>	CU-TZ50ZKE
CS-TZ60ZKEW	230 V (interno)	20 A	3 x 2,5 mm <sup>2</sup>	4 x 2,5 mm <sup>2</sup>	CU-TZ60ZKE
CS-TZ71ZKEW	230 V (interno)	20 A	3 x 2,5 mm <sup>2</sup>	4 x 2,5 mm <sup>2</sup>	CU-TZ71ZKE

## Kit per console a pavimento 1x1.

Unità interna



Comando a infrarossi a distanza (in dotazione)

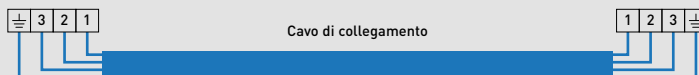

Unità esterna



Monofase  
Alimentazione  
230 V / 50 Hz

### Console a pavimento R32

Unità interna	Alimentazione	Fusibile consigliato	Cavo di alimentazione	Collegamento interno/esterno	Unità esterna
CS-Z25UFEAW	230 V (esterno)	16 A	3 x 1,5 mm <sup>2</sup>	4 x 1,5 mm <sup>2</sup>	CU-Z25UBEA
CS-Z35UFEAW	230 V (esterno)	16 A	3 x 1,5 mm <sup>2</sup>	4 x 1,5 mm <sup>2</sup>	CU-Z35UBEA
CS-Z50UFEAW	230 V (esterno)	16 A	3 x 2,5 mm <sup>2</sup>	4 x 2,5 mm <sup>2</sup>	CU-Z50UBEA

## Kit per unità canalizzata a bassa pressione statica 1x1.

Unità interna



CN-DISP  
CZ-RD52CP  
Comando a filo a distanza incluso

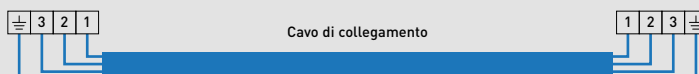

Unità esterna



Monofase  
Alimentazione  
230 V / 50 Hz

### Kit per unità canalizzata a bassa pressione statica- R32

Unità interna	Alimentazione	Fusibile consigliato	Cavo di alimentazione	Collegamento interno/esterno	Unità esterna
CS-Z25UD3EAW	230 V (esterno)	16 A	3 x 1,5 mm <sup>2</sup>	4 x 1,5 mm <sup>2</sup>	CU-Z25UBEA
CS-Z35UD3EAW	230 V (esterno)	16 A	3 x 1,5 mm <sup>2</sup>	4 x 1,5 mm <sup>2</sup>	CU-Z35UBEA
CS-Z50UD3EAW	230 V (esterno)	16 A	3 x 2,5 mm <sup>2</sup>	4 x 1,5 mm <sup>2</sup>	CU-Z50UBEA
CS-Z60UD3EAW	230 V (esterno)	16 A	3 x 2,5 mm <sup>2</sup>	4 x 1,5 mm <sup>2</sup>	CU-Z60UBEA

### Sistema Free Multi per 2 ambienti.

Unità interna

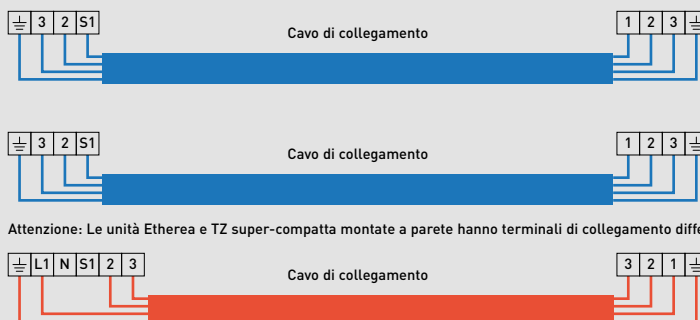

Attenzione: Le unità Etherea e TZ super-compatta montate a parete hanno terminali di collegamento differenti (Multi Split)

Unità esterna



Monofase  
Alimentazione  
230 V / 50 Hz / 16 A

### Sistema Free Multi R32

Unità esterna	Alimentazione	Fusibile consigliato	Cavo di alimentazione	Collegamento interno/esterno
CU-2Z35TBE	230 V	16 A	3 x 1,5 mm <sup>2</sup>	4 x 1,5 mm <sup>2</sup>
CU-2Z41TBE	230 V	16 A	3 x 1,5 mm <sup>2</sup>	4 x 1,5 mm <sup>2</sup>
CU-2Z50TBE	230 V	16 A	3 x 1,5 mm <sup>2</sup>	4 x 1,5 mm <sup>2</sup>
CU-2TZ41TBE	230 V	16 A	3 x 1,5 mm <sup>2</sup>	4 x 1,5 mm <sup>2</sup>
CU-2TZ50TBE	230 V	16 A	3 x 1,5 mm <sup>2</sup>	4 x 1,5 mm <sup>2</sup>

### Sistema Free Multi per 3 ambienti.

Unità interna

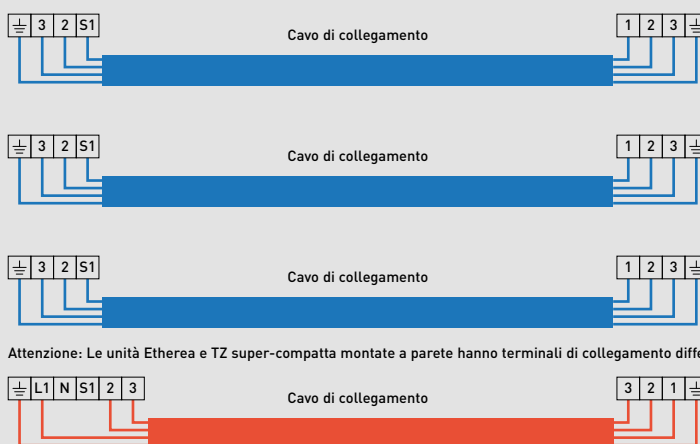

Attenzione: Le unità Etherea e TZ super-compatta montate a parete hanno terminali di collegamento differenti (Multi Split)

Unità esterna

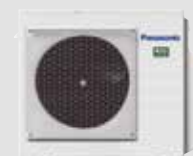

Monofase  
Alimentazione  
230 V / 50 Hz / 16 A

### Sistema Free Multi R32

Unità esterna	Alimentazione	Fusibile consigliato	Cavo di alimentazione	Collegamento interno/esterno
CU-3Z52TBE	230 V	16 A	3 x 2,5 mm <sup>2</sup>	4 x 1,5 mm <sup>2</sup>
CU-3Z68TBE	230 V	16 A	3 x 2,5 mm <sup>2</sup>	4 x 1,5 mm <sup>2</sup>
CU-3TZ52TBE	230 V	16 A	3 x 2,5 mm <sup>2</sup>	4 x 1,5 mm <sup>2</sup>

### Sistema Free Multi per 4 ambienti.

Unità interna

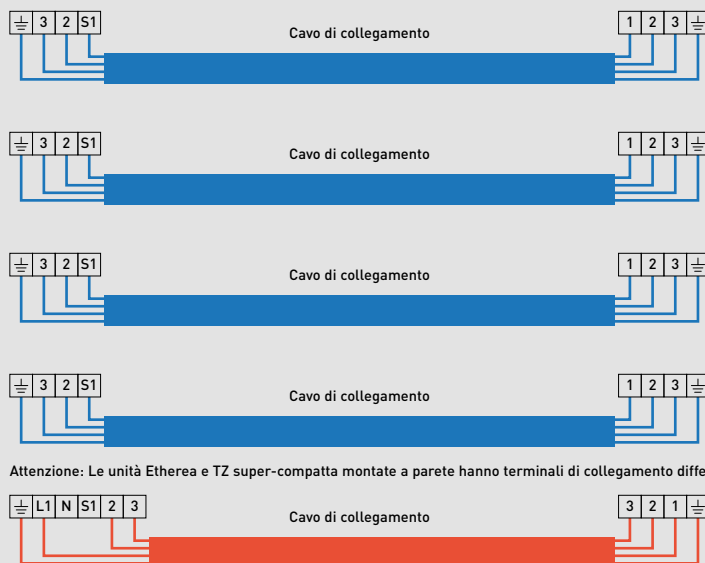

Attenzione: Le unità Ethera e TZ super-compatta montate a parete hanno terminali di collegamento differenti (Multi Split)

Unità esterna

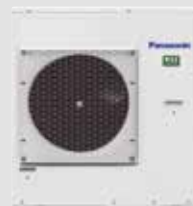

Monofase  
Alimentazione  
230 V / 50 Hz / 20 A

### Sistema Free Multi R32

Unità esterna	Alimentazione	Fusibile consigliato	Cavo di alimentazione	Collegamento interno/esterno
CU-4Z68TBE	230 V	20 A	3 x 2,5 mm <sup>2</sup>	4 x 1,5 mm <sup>2</sup>
CU-4Z80TBE	230 V	20 A	3 x 2,5 mm <sup>2</sup>	4 x 1,5 mm <sup>2</sup>

### Sistema Free Multi per 5 ambienti.

Unità interna

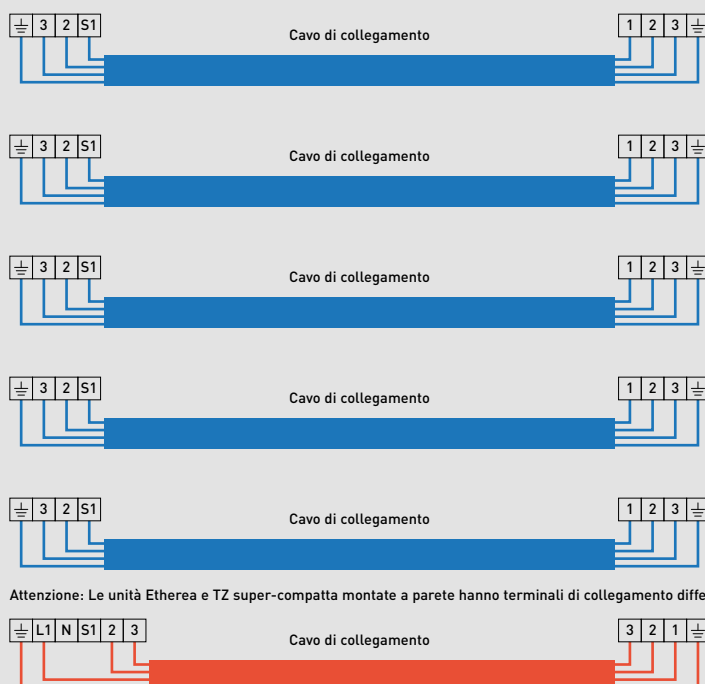

Attenzione: Le unità Ethera e TZ super-compatta montate a parete hanno terminali di collegamento differenti (Multi Split)

Unità esterna



Monofase  
Alimentazione  
230 V / 50 Hz / 25 A

### Sistema Free Multi R32

Unità esterna	Alimentazione	Fusibile consigliato	Cavo di alimentazione	Collegamento interno/esterno
CU-5Z90TBE	230 V	25 A	3 x 4,0 mm <sup>2</sup>	4 x 1,5 mm <sup>2</sup>



### Kit professionali per il montaggio a parete 1x1.

Unità interna

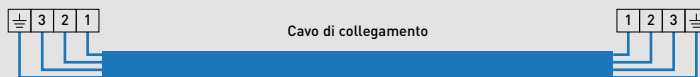

Unità esterna



Monofase  
Alimentazione  
230 V / 50 Hz



Comando a filo a distanza incluso

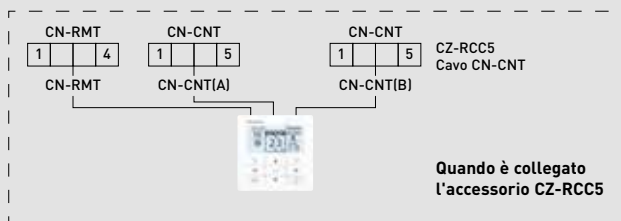

Quando è collegato l'accessorio CZ-RCC5

### Montaggio a parete professionale -25 °C R32

Unità interna	Alimentazione	Fusibile consigliato	Collegamento interno/esterno	Unità esterna
CS-Z25YKEA	230 V (interno)	16 A	4 x 1,5 mm <sup>2</sup>	CU-Z25YKEA
CS-Z35YKEA	230 V (interno)	16 A	4 x 1,5 mm <sup>2</sup>	CU-Z35YKEA
CS-Z42YKEA	230 V (interno)	16 A	4 x 1,5 mm <sup>2</sup>	CU-Z42YKEA
CS-Z50YKEA	230 V (interno)	16 A	4 x 2,5 mm <sup>2</sup>	CU-Z50YKEA
CS-Z71YKEA	230 V (interno)	20 A	4 x 2,5 mm <sup>2</sup>	CU-Z71YKEA

# Dimensionali

## Unità domestiche

Heatcharge VZ	→ 51
Etherea	→ 52
TZ super-compatta	→ 54
Console a pavimento	→ 56
Unità canalizzata a bassa pressione statica	→ 57
Unità interna sistema Free Multi Z - Cassetta a 4 vie 60x60	→ 58
Unità esterne sistema Free Multi Z	→ 59
Professionale da parete -25° C (da 2,5 a 4,2 kW)	→ 60
Professionale da parete -25° C (5,0 a 7,1 kW)	→ 61



Heatcharge VZ da parete.

Vista laterale

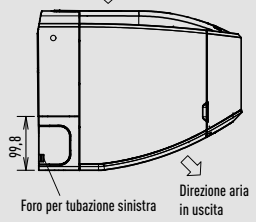

Vista frontale

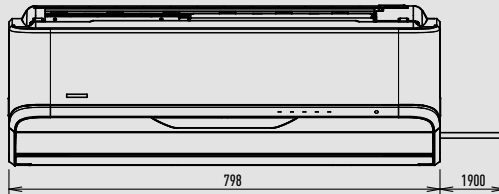

Vista laterale

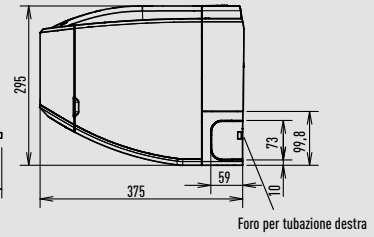

Vista dal basso

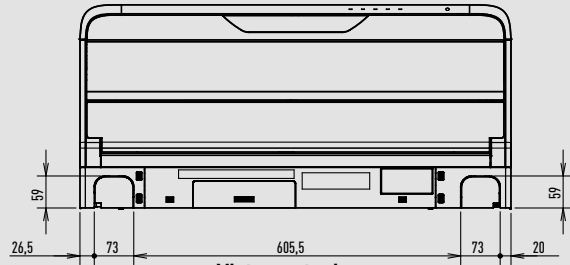

Vista posteriore

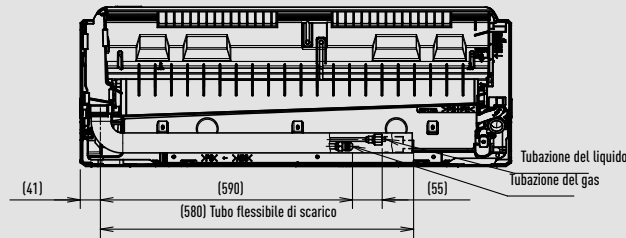

Posizione relativa tra l'unità interna e la piastra di installazione

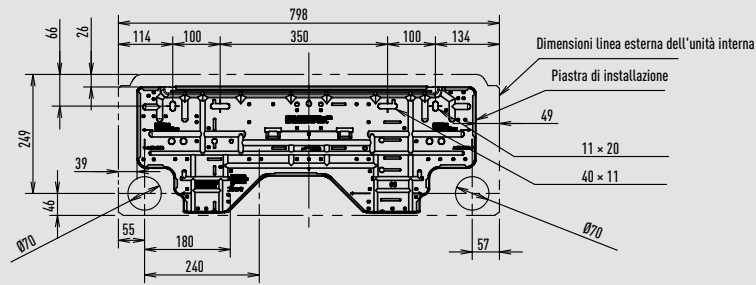

Vista dall'alto

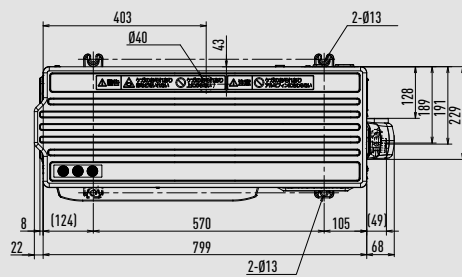

Vista laterale

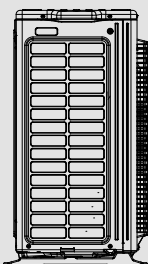

Vista frontale

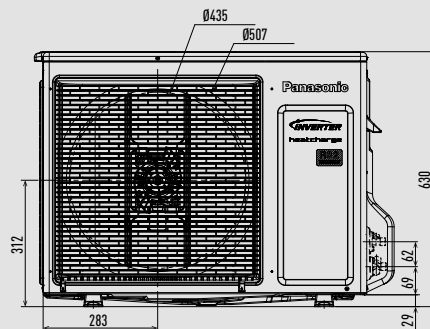

Vista laterale

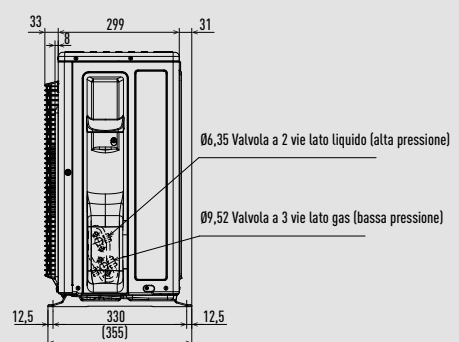

Etherea da parete (da 1,6 a 4,2 kW).

Vista laterale

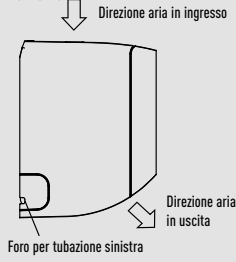

Vista frontale

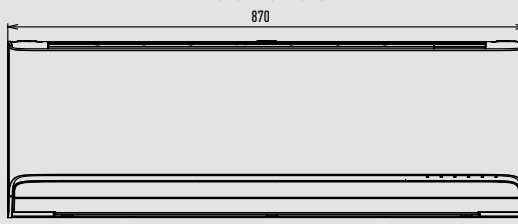

Vista laterale

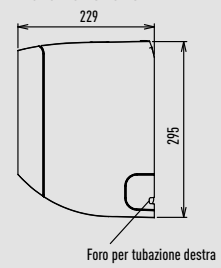

Vista dal basso

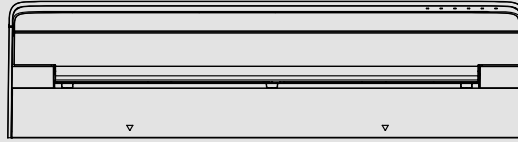

Vista posteriore

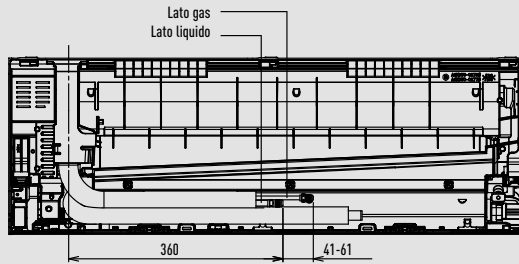

Posizione relativa tra l'unità interna e la piastra di installazione

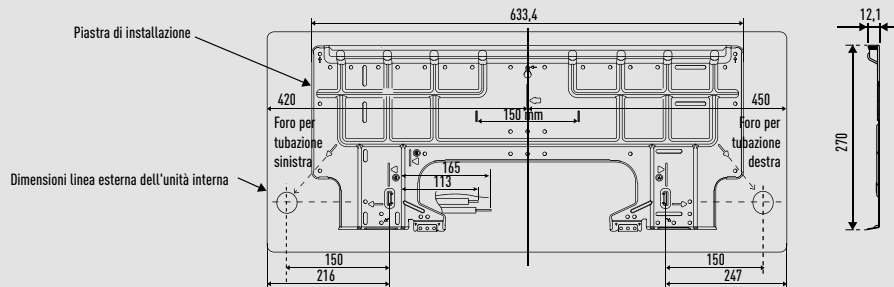

Vista dall'alto

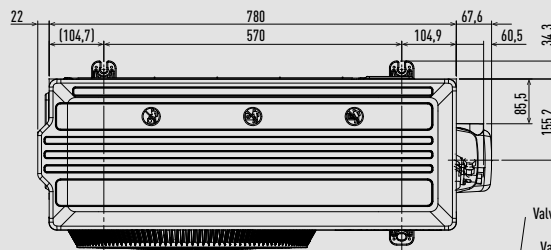

Vista laterale

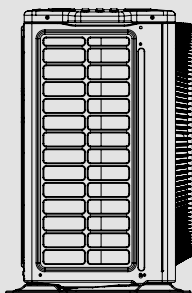

Vista frontale

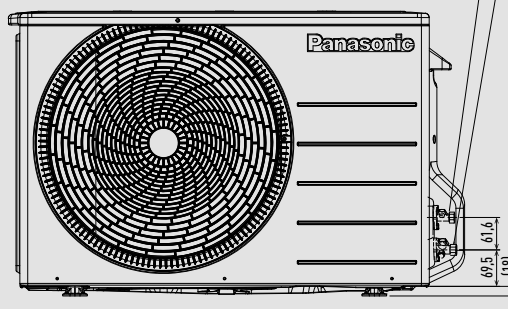

Vista laterale

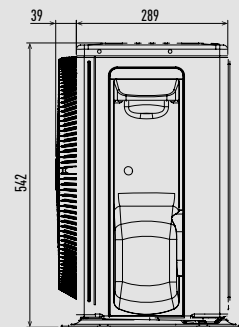



Etherea da parete (da 5,0 e 7,1 kW).

Vista laterale

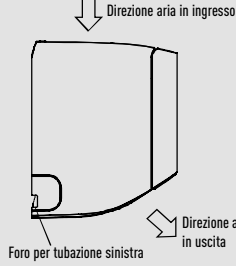

Vista frontale

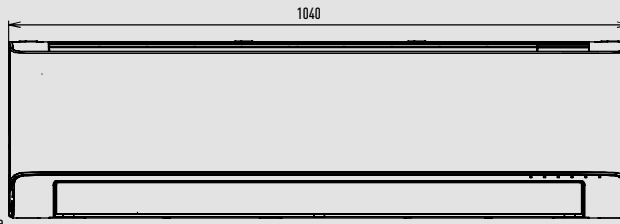

Vista laterale

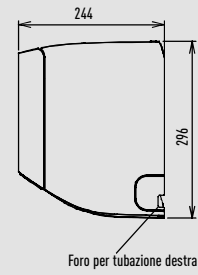

Vista dal basso

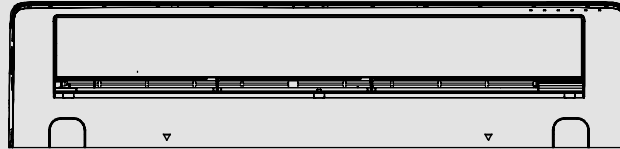

Vista posteriore

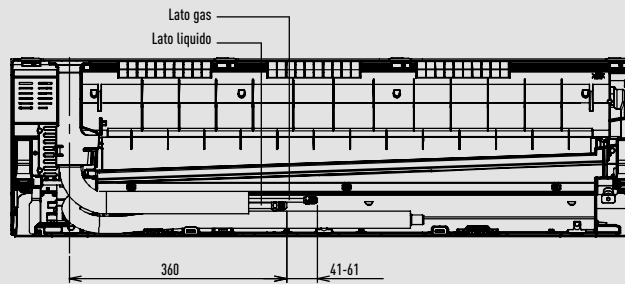

Posizione relativa tra l'unità interna e la piastra di installazione

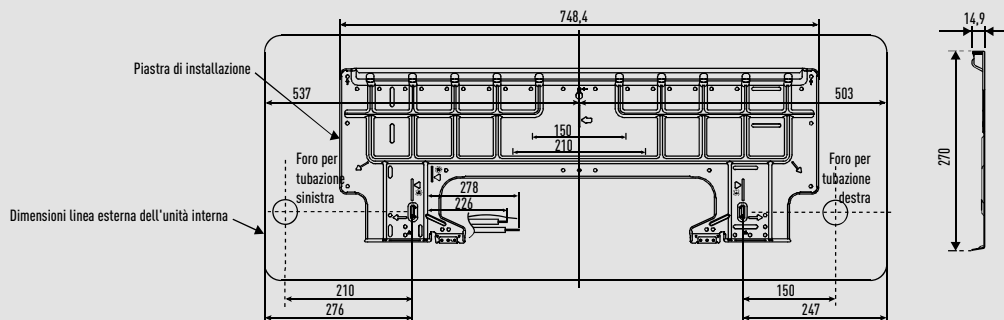

Vista dall'alto

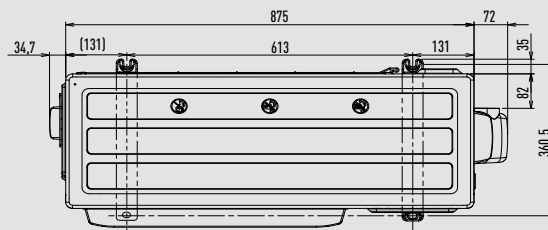

Vista laterale

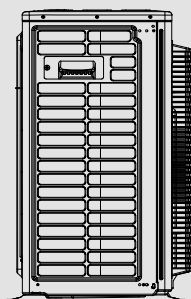

Vista frontale

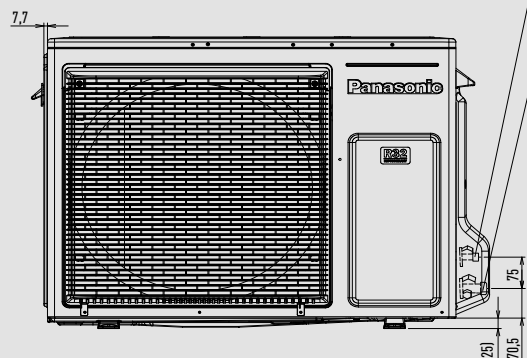

Vista laterale

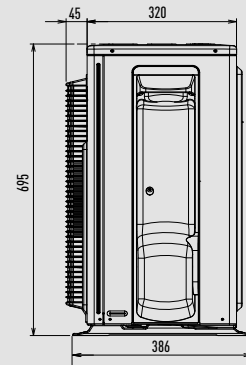

Valvola a 2 vie lato liquido (alta pressione)

Valvola a 3 vie lato gas (bassa pressione)

TZ super-compatta montata a parete (da 1,6 a 5,0 kW).

Vista laterale

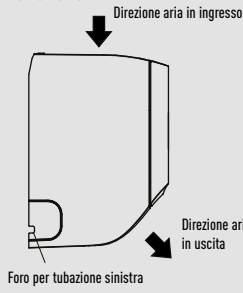

Vista frontale

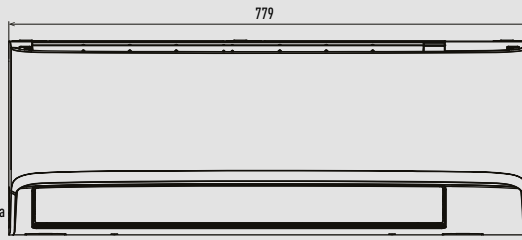

Vista laterale

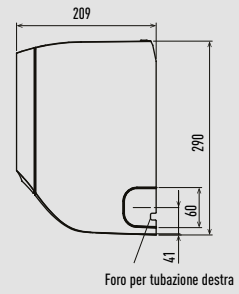

Vista dal basso

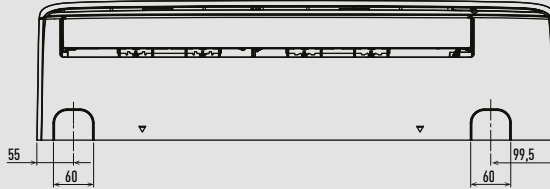

Vista posteriore

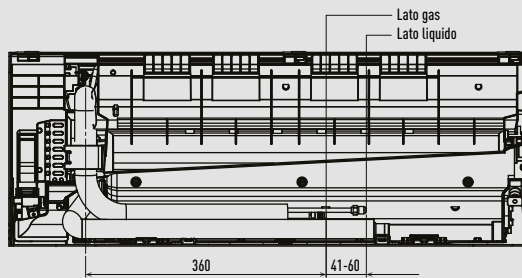

Posizione relativa tra l'unità interna e la piastra di installazione

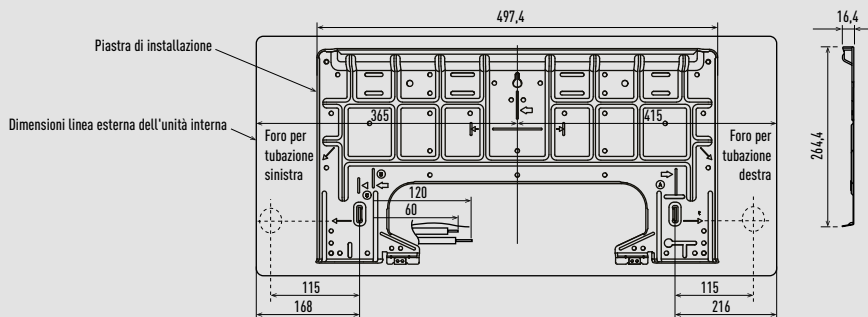

CU-TZ20ZKE / CU-TZ25ZKE / CU-TZ35ZKE / CU-TZ42ZKE

Vista dall'alto

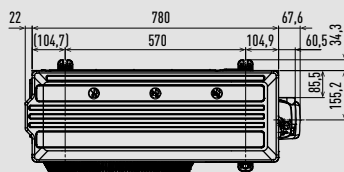

CU-TZ50ZKE

Vista dall'alto

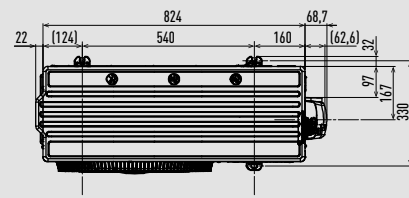

Vista laterale

Vista frontale

Vista laterale

Vista laterale

Vista frontale

Vista laterale

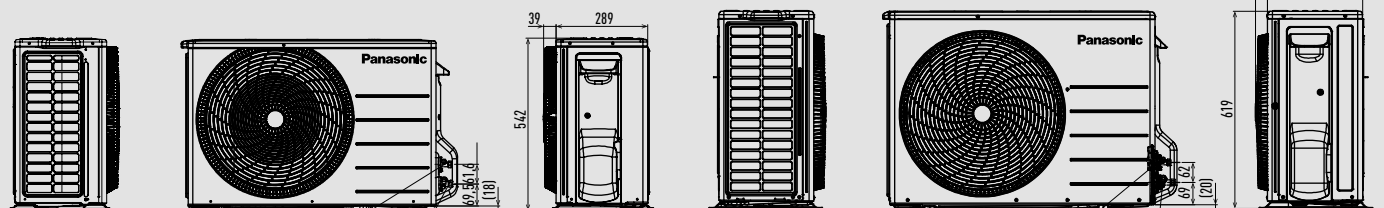

Valvola a 2 vie lato liquido (alta pressione)  
Valvola a 3 vie lato gas (bassa pressione)

Valvola a 2 vie lato liquido (alta pressione)  
Valvola a 3 vie lato gas (bassa pressione)

Unità di misura: mm

TZ super-compatta montata a parete (da 6,0 e 7,1 kW).

Vista laterale

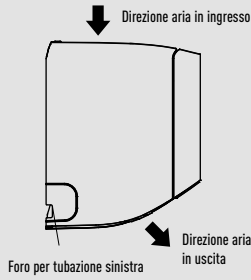

Vista frontale

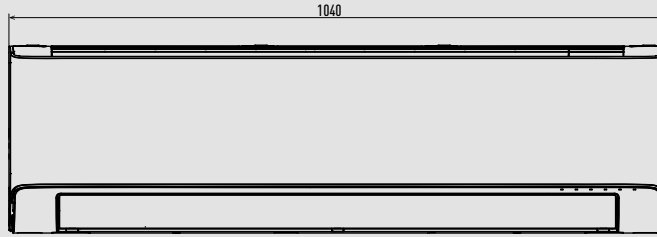

Vista laterale

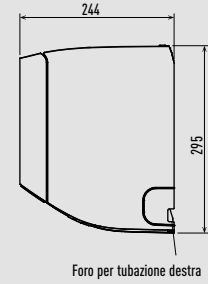

Vista dal basso

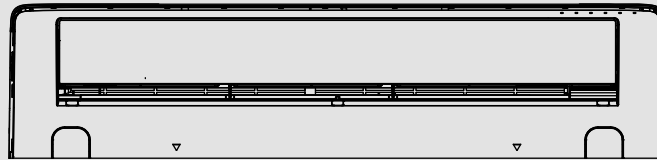

Vista posteriore

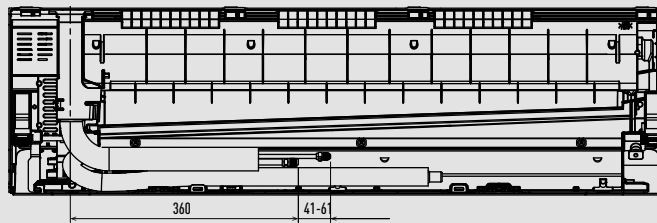

Posizione relativa tra l'unità interna e la piastra di installazione

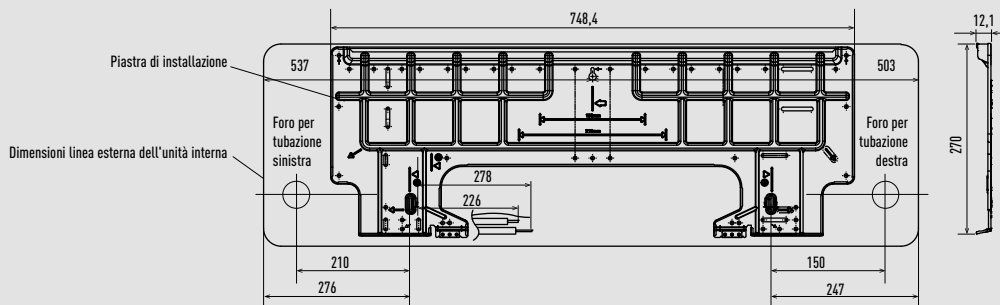

CU-TZ60ZKE

Vista dall'alto

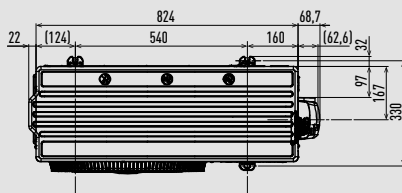

CU-TZ71ZKE

Vista dall'alto

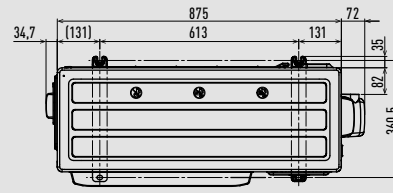

Vista laterale

Vista frontale

Vista laterale

Vista laterale

Vista frontale

Vista laterale

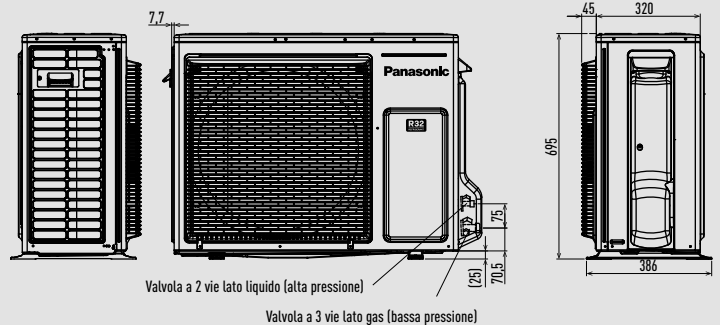
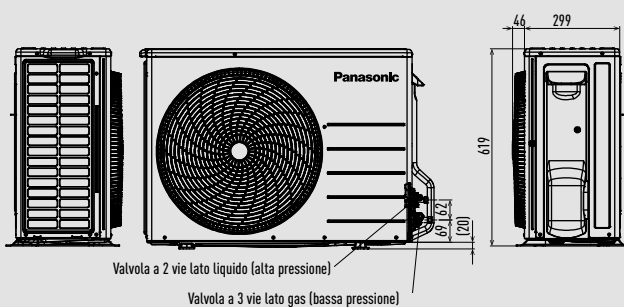

Unità di misura: mm

Console a pavimento.

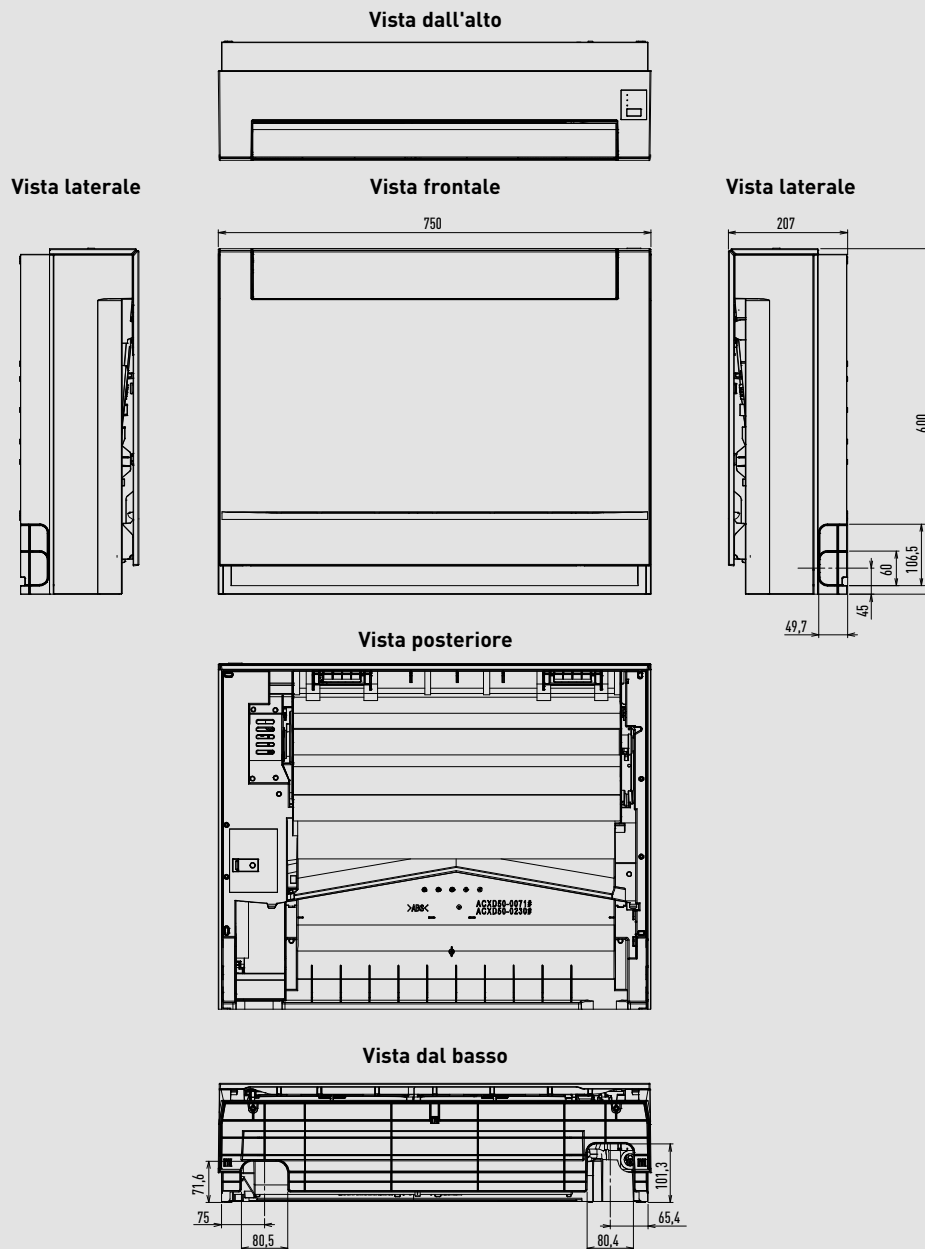

CU-Z25UBEA

Vista dall'alto

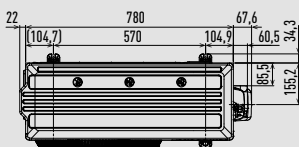

Vista frontale

Vista laterale

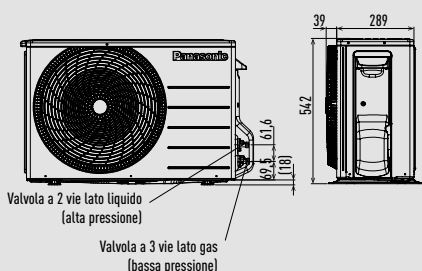

CU-Z35UBEA

Vista dall'alto

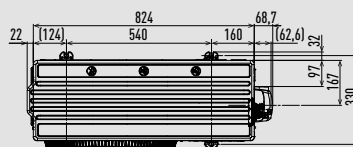

Vista frontale

Vista laterale

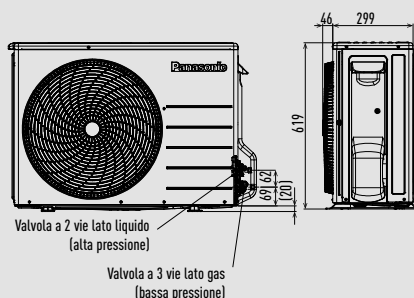

CU-Z50UBEA

Vista dall'alto

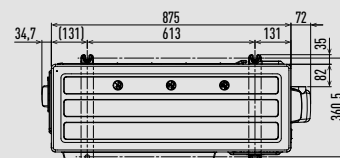

Vista frontale

Vista laterale

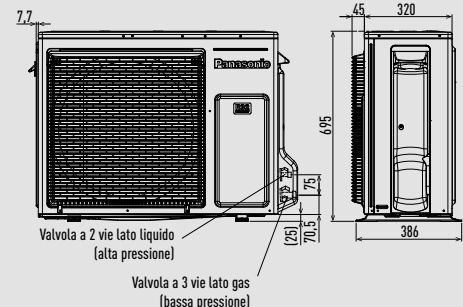

Unità di misura: mm



Unità canalizzata a bassa pressione statica.

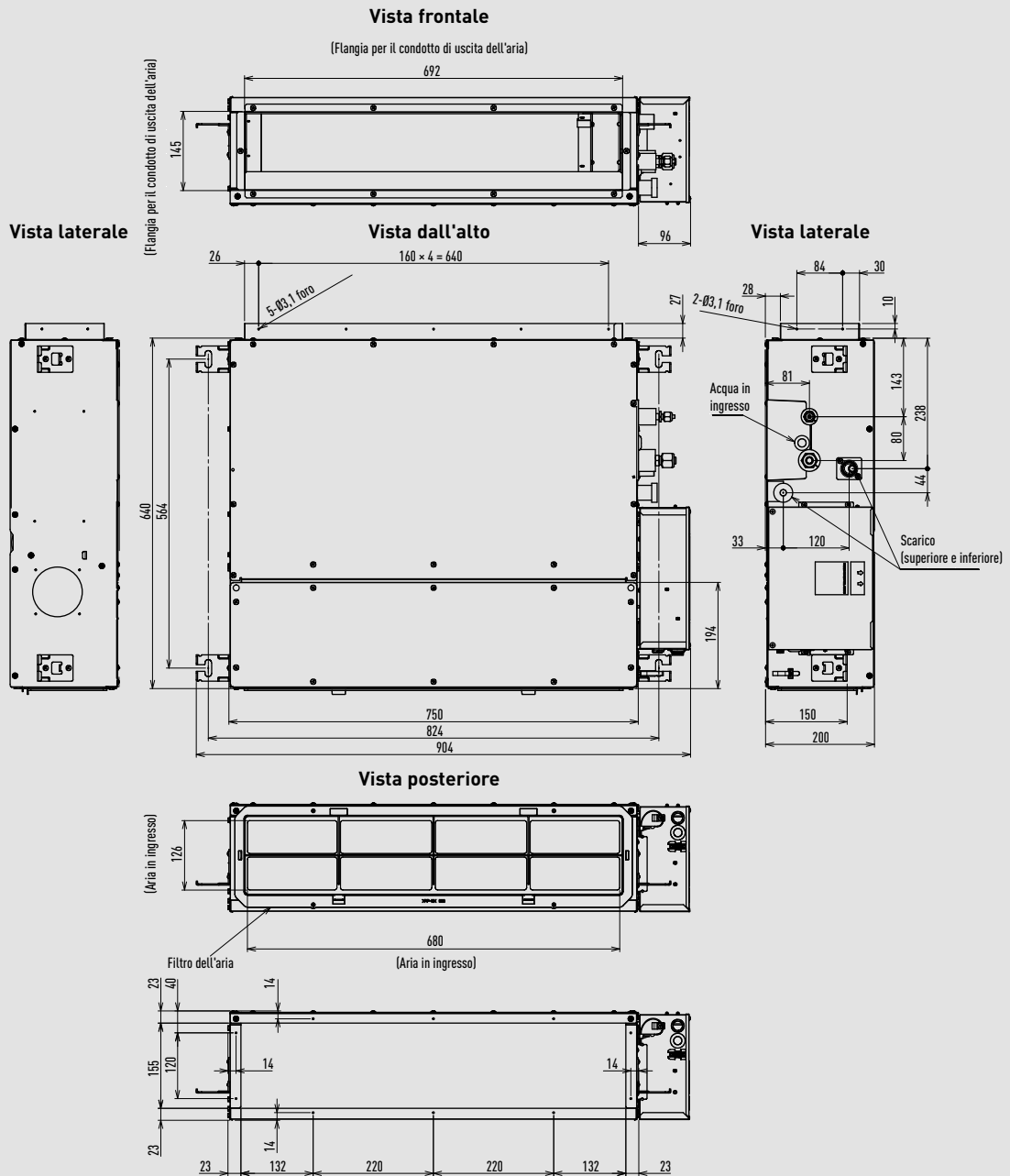

CU-Z25UBEA

Vista dall'alto

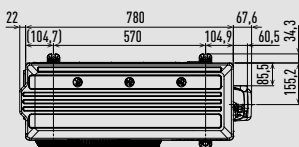

Vista frontale

Vista laterale

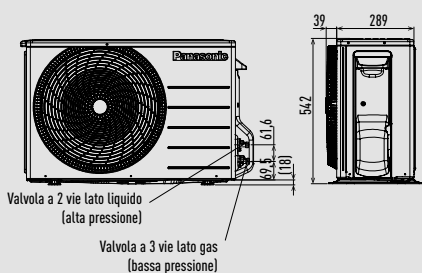

CU-Z35UBEA

Vista dall'alto

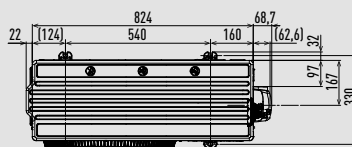

Vista frontale

Vista laterale

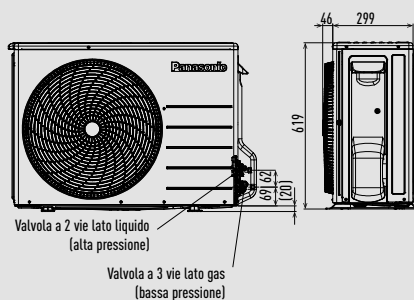

CU-Z50UBEA / CU-Z60UBEA

Vista dall'alto

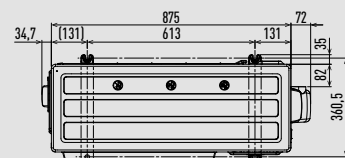

Vista frontale

Vista laterale

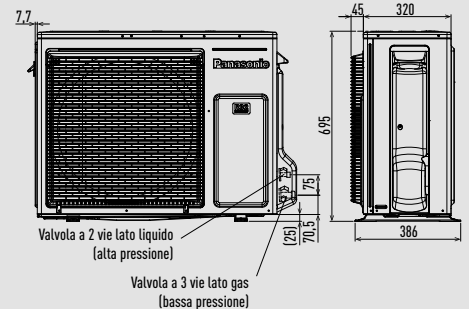

Unità di misura: mm

Unità interna sistema Free Multi Z - Cassetta a 4 vie 60x60.

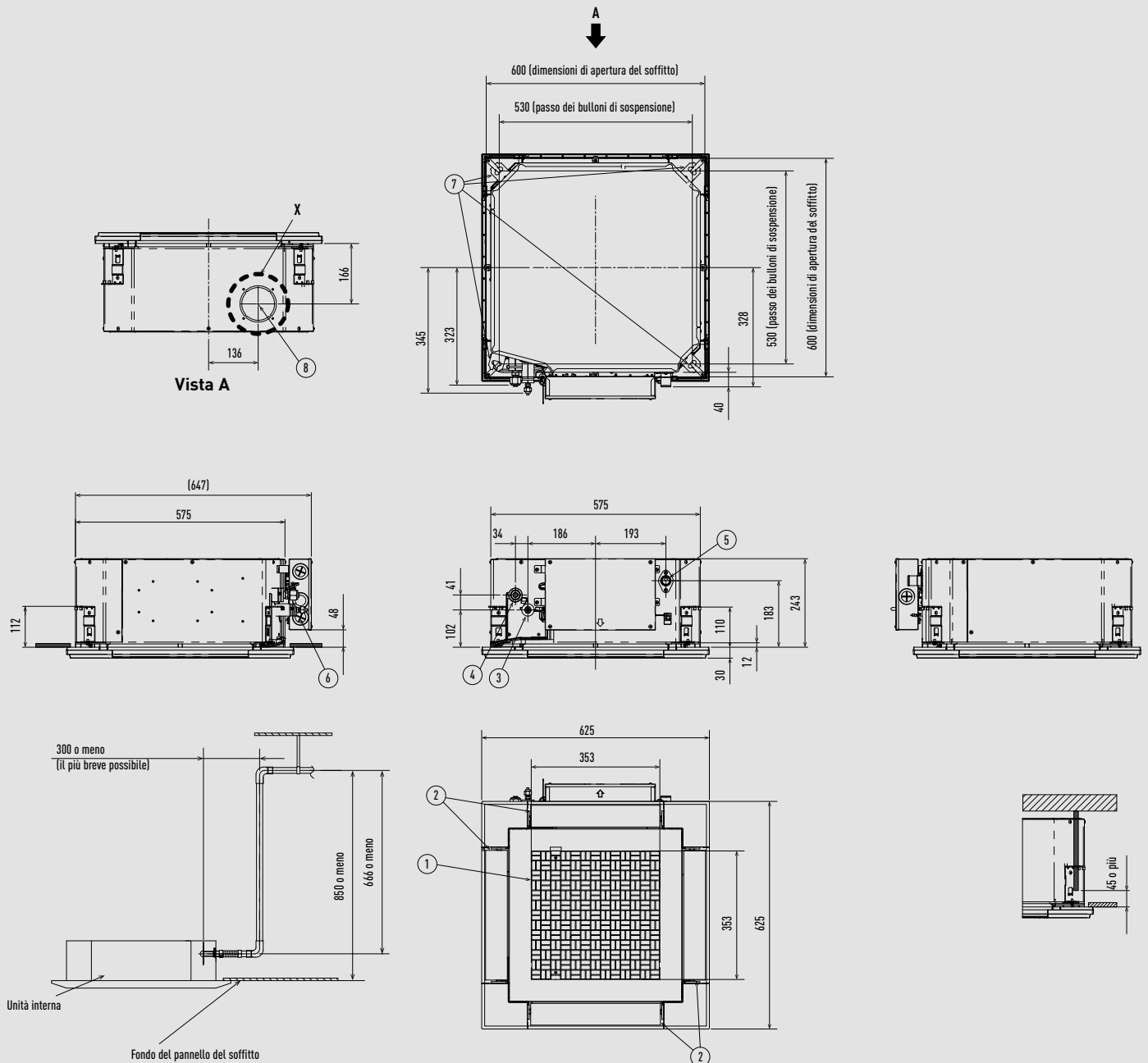

\* Lunghezza della tubazione di scarico fornita = 250 mm.

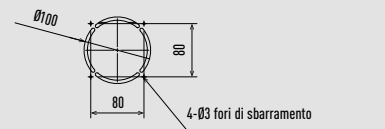

Vista dettagliata X

Tipo	20-50	60
1 Aria in ingresso		
2 Aria in uscita		
3 Tubo del refrigerante (liquido)	Ø6,35 (svasato)	Ø9,52 (svasato)
4 Tubo del refrigerante (gas)	Ø12,70 (svasato)	Ø15,88 (svasato)
5 Attacco per il collegamento della tubazione di scarico VP20		
6 Presa di alimentazione		
7 Foro per il bullone di sospensione (scanalatura 4-11x26)		
8 Attacco per il collegamento del condotto di ingresso dell'aria fresca (Ø100) <sup>1)</sup>		

1) Necessario per fissare la flangia di collegamento al condotto (fornitura in loco).

Dimensione del filtro: 362 x 362 x 15 mm.

Unità esterne Sistema Free Multi Z.

CU-2Z35TBE / CU-2Z41TBE / CU-2Z50TBE

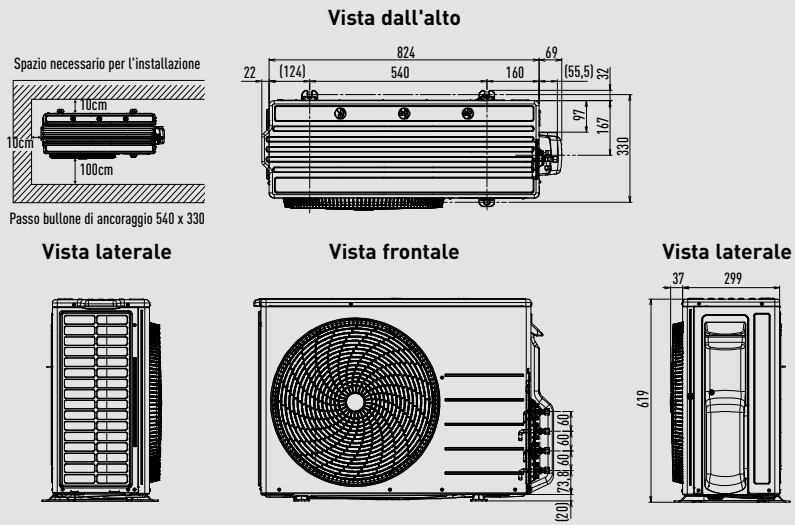

CU-3Z52TBE / CU-3Z68TBE / CU-4Z68TBE

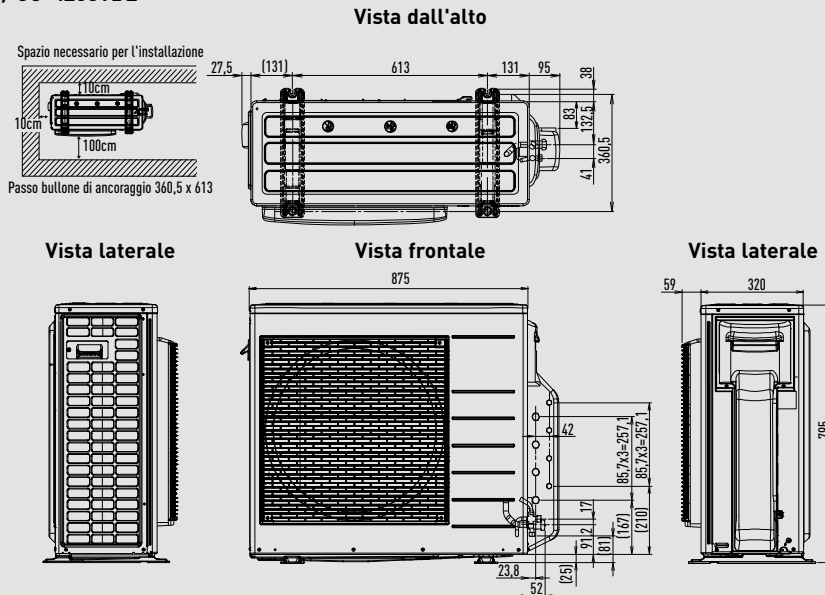

CU-4Z80TBE / CU-5Z90TBE

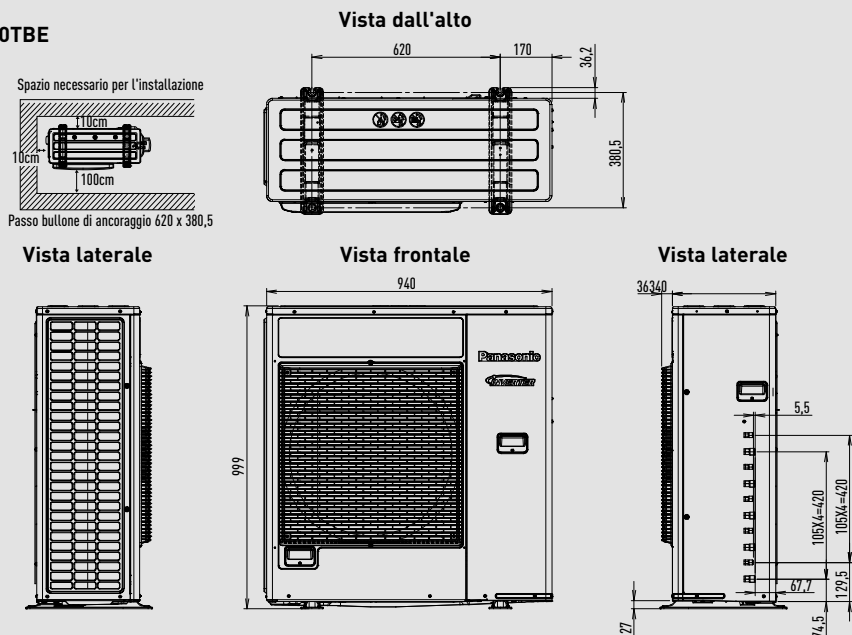

Professionale da parete -25° C (da 2,5 a 4,2 kW).

Vista laterale

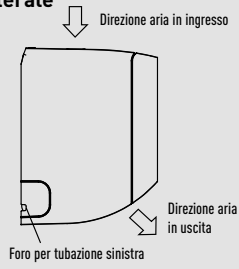

Vista frontale

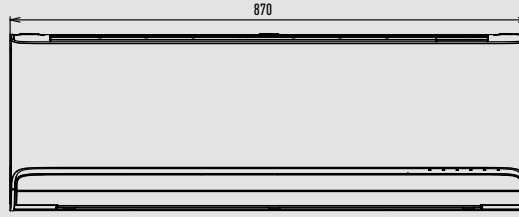

Vista laterale

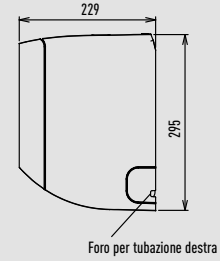

Vista dal basso

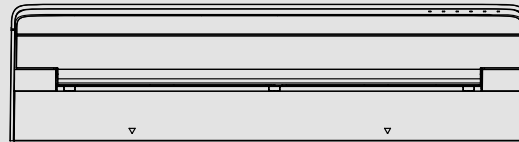

Vista posteriore

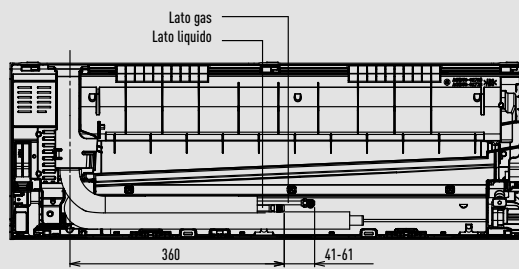

Relative position between the indoor unit and the installation plate

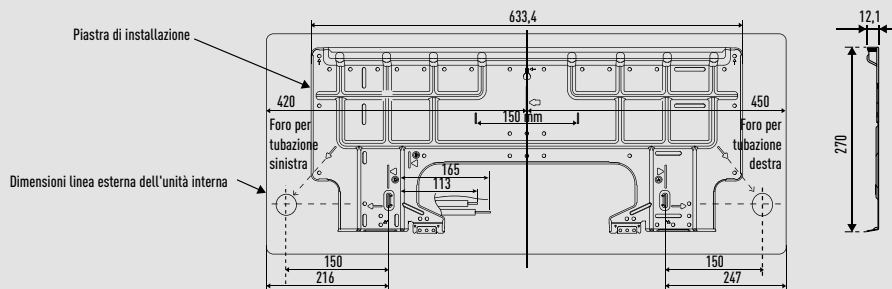

Vista dall'alto

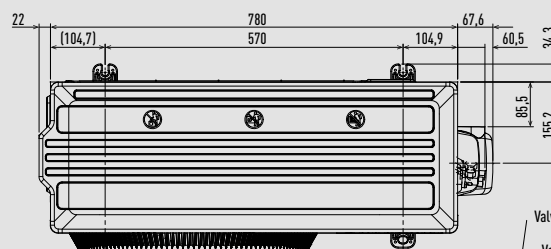

Vista laterale

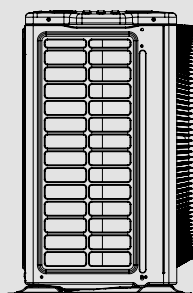

Vista frontale

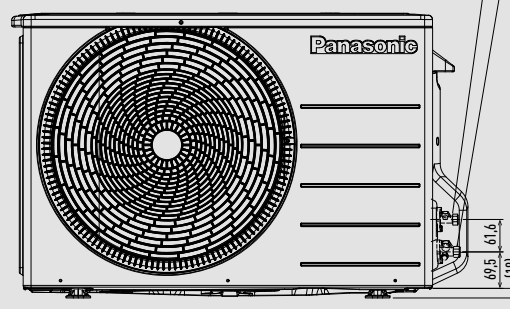

Vista laterale

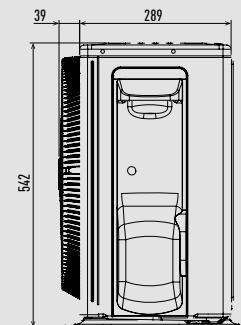

Valvola a 2 vie lato liquido (alta pressione)

Valvola a 3 vie lato gas (bassa pressione)

Professionale da parete -25° C (5,0 a 7,1 kW).

Vista laterale



Vista frontale

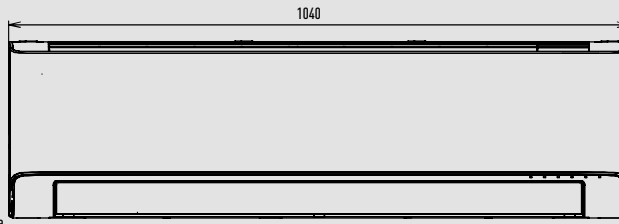

Vista laterale

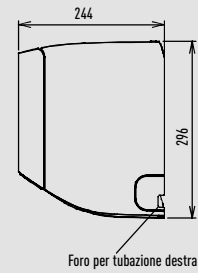

Vista dal basso

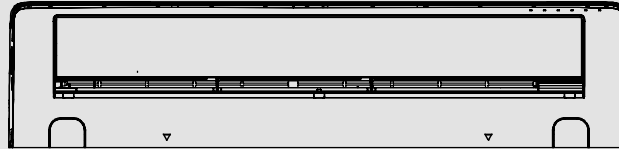

Vista posteriore

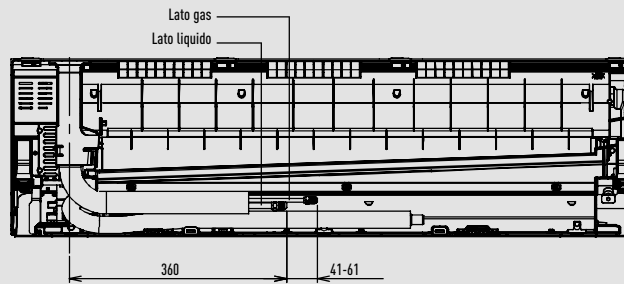

Relative position between the indoor unit and the installation plate

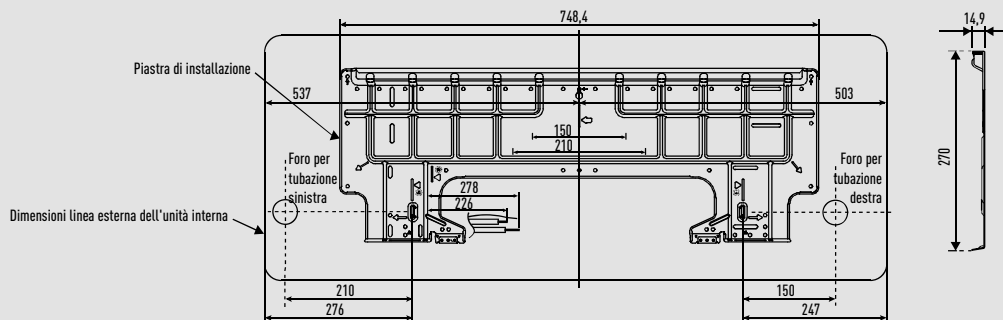

Vista dall'alto

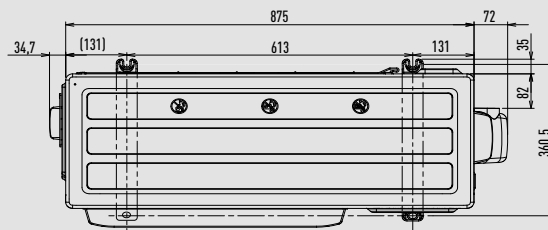

Vista laterale

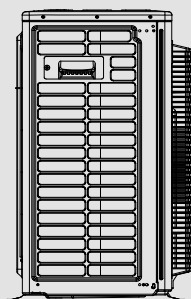

Vista frontale

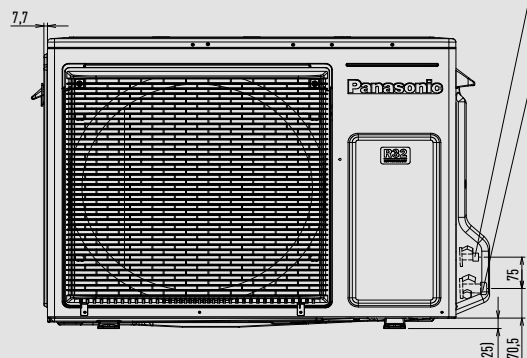

Vista laterale

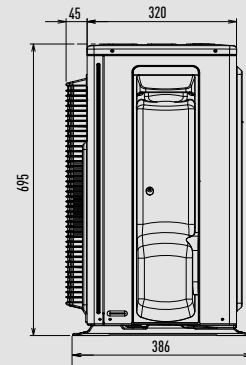

Valvola a 2 vie lato liquido (alta pressione)

Valvola a 3 vie lato gas (bassa pressione)



## Assistenza Panasonic

I team di assistenza Panasonic si impegnano a garantire la tranquillità di utilizzo dei prodotti forniti puntando a un servizio eccellente.

Panasonic mette a disposizione un team di tecnici e ingegneri altamente qualificati per fornire servizi professionali e reattivi che soddisfino i più alti livelli di qualità e sicurezza e siano al contempo efficienti ed economici.

Per saperne di più sulle soluzioni di riscaldamento e raffrescamento Panasonic, visitare il sito [www.aircon.panasonic.eu/IT\\_it](http://www.aircon.panasonic.eu/IT_it)



### Manutenzione.

Per soddisfare i requisiti della garanzia standard, il prodotto deve essere sottoposto a manutenzione e assistenza annuale da parte di un tecnico adeguatamente formato e qualificato. Solo in questo modo è possibile prolungare la vita utile del prodotto.



### Riparazione.

Panasonic offre un'ampia gamma di contratti di assistenza, come Panasonic Service+, per massimizzare la vita utile del prodotto. Affidate i vostri prodotti Panasonic nelle mani dei nostri esperti.

Nell'improbabile caso che qualcosa vada storto, ci penserà uno dei nostri esperti Panasonic qualificati e formati a sistemare le cose.



### Garanzia.

In conformità alle normative vigenti, Panasonic garantisce i propri prodotti contro i difetti non visibili. Inoltre, Panasonic concede al professionista una garanzia commerciale, specifica per le famiglie di prodotti, subordinata al rispetto di tutte le regole di installazione e utilizzo dei propri prodotti.

## Servizio clienti Panasonic Heating & Cooling Solutions

Panasonic mette a disposizione degli utenti finali o dei professionisti diversi canali:



Contattateci tramite il nostro sito web europeo [www.aircon.panasonic.eu](http://www.aircon.panasonic.eu).

Panasonic ha implementato una pagina di contatto sul sito web di Panasonic Heating & Cooling Solutions per i clienti Panasonic potenziali o esistenti.



Un'altra opzione è quella di contattare i team altamente specializzati del centro di assistenza clienti Panasonic, che sono più che qualificati per supportare i clienti Panasonic in 13 lingue diverse in tutta Europa.

### I nostri centri di assistenza in Europa per i clienti finali:

Paese	Centro di assistenza B2C	Orari di apertura
Spagna	900 82 87 87	Lun-Ven 9-17h
Portogallo	800 78 22 20	Lun-Ven 9-17h
Francia	0800 805 215	Lun-Ven 9-17h
Italia	+39 02 6433235	Lun-Ven 9-17h
Regno Unito	0808 208 2115	Lun-Ven 9-17h
Irlanda	1800 939 977	Lun-Ven 9-17h
Polonia	800 080 911	Lun-Ven 9-17h
Danimarca	+45 89 87 45 00	Lun-Ven 9-17h
Svezia	+46 85 221 81 00	Lun-Ven 9-17h
Finlandia	+35 8646041590	Lun-Ven 9-17h

Paese	Centro di assistenza B2C	Orari di apertura
Norvegia	+47 69 67 61 00	Lun-Ven 9-17h
Germania	+49 611 71187211	Lun-Sab 7-18h
Ungheria	+36 1 700 89 65	Lun-Ven 9-17h
Svizzera DE	+41 415615366	Lun-Ven 9-17h
Svizzera FR	+41 435880049	Lun-Ven 9-17h
Svizzera IT	+41 435880048	Lun-Ven 9-17h
Paesi Bassi	+31 73 6402 538	Lun-Sab 7-18h
Belgio NL	+32 2 320 55 38	Lun-Ven 9-17h
Belgio FR	+32 2 320 55 38	Lun-Ven 9-17h
Lussemburgo	+32 2 320 55 38	Lun-Ven 9-17h



[www.aircon.panasonic.eu](http://www.aircon.panasonic.eu)

heating & cooling solutions

Le caratteristiche tecniche indicate in questo catalogo sono valide salvo eventuali errori tipografici, e in considerazione del continuo miglioramento a cui vengono sottoposti i prodotti possono subire variazioni senza obbligo di preavviso.  
La riproduzione parziale o totale dei contenuti di questo catalogo è proibita senza una specifica autorizzazione di Panasonic.

# Panasonic

Visitaci su: [www.aircon.panasonic.eu/IT\\_it/](http://www.aircon.panasonic.eu/IT_it/)

Contatti:  
**PANASONIC MARKETING EUROPE GmbH**  
Viale dell'Innovazione, 3  
20126 Milano  
Tel. 02 67881  
Servizio clienti 02 6433235

Versione: marzo 2024



Non sostituire il refrigerante e non aggiungerne in quantità superiori a quelle indicate. Il produttore non può assumere alcuna responsabilità per eventuali danni conseguenti all'impiego di altri refrigeranti.

