

Nuova Gamma Commerciale 2022

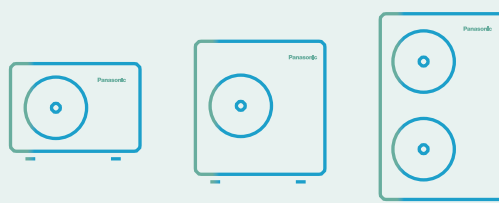

PACi

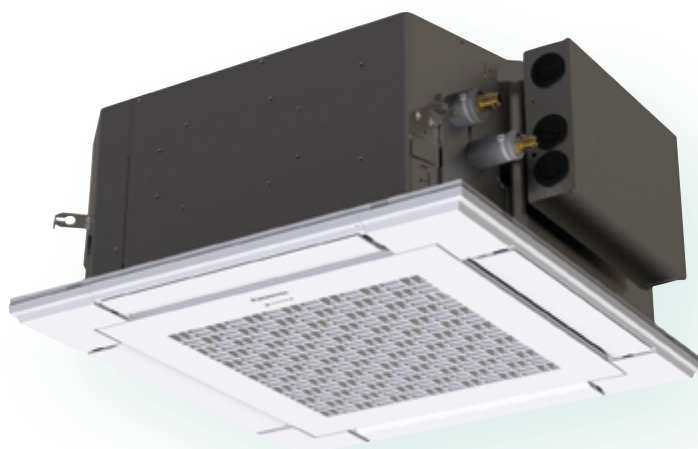

Soluzioni commerciali aria - aria Panasonic

Panasonic ha sviluppato una vasta gamma di climatizzatori commerciali ad alta efficienza. Questa gamma conferma il nostro impegno per l'ambiente. I nostri compressori ad Inverter ottimizzano le prestazioni, riducendo di conseguenza i costi energetici.

Il desiderio di creare soluzioni di valore	→ 4
Panasonic Aircond Europa	→ 6
Un marchio di fiducia riconosciuto a livello globale	→ 7
Software di progettazione VRF Designer	→ 8
I servizi Panasonic	→ 9
PACi serie NX	→ 10
Punti chiave della gamma	→ 12
Un comfort naturale per i vostri spazi interni	→ 14
PACi NX: eccezionali valori SEER e SCOP	→ 18
Unità PACi NX con tecnologia nanoe™ X	→ 20
Unità a cassetta 90x90 a 4 vie - PU3	→ 22
Unità canalizzata flessibile - PF3	→ 23
Soluzioni per applicazioni 24/7/365	→ 24
Panasonic PACi NX Elite per la refrigerazione	→ 26
Gamma unità interne ed esterne commerciali	→ 28
Unità interne da parete Elite - Standard • R32	→ 30
Unità interne a cassetta 60x60 a 4 vie Elite - Standard • R32	→ 34
Unità interne a cassetta 90x90 a 4 vie Elite - Standard • R32	→ 36
Unità interne da soffitto Elite - Standard • R32	→ 40
Unità interne canalizzate flessibili Elite - Standard • R32	→ 44
Unità interne canalizzate ad alta prevalenza 20,0-25,0 kW • R32	→ 48
Sistemi PACi NX doppia, tripla e quadrupla unità interna • R32	→ 50
PACi con scambiatore di calore ad acqua	→ 54
Soluzioni professionali per sale server	→ 58
R22 Renewal. Veloce, facile da installare e conveniente	→ 60
Soluzioni di ventilazione Panasonic	→ 65
Controllo e Connettività	→ 79
Dimensionali	→ 118

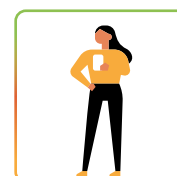
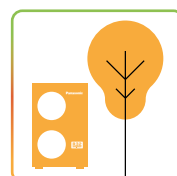
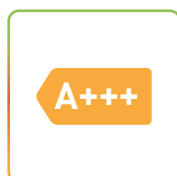

Il desiderio di creare soluzioni di valore



“Riconoscendo le nostre responsabilità come industriali, ci dedicheremo al progresso e allo sviluppo della società e al benessere delle persone attraverso il nostro business, migliorando così la qualità della vita”

Principio di base della gestione di Panasonic Corporation, formulato nel 1929 dal fondatore dell'azienda Konosuke Matsushita.

Introduzione delle prime soluzioni di climatizzazione Panasonic in Europa.



Primo condizionatore destinato ad applicazioni residenziali.



1958

1971

1975

1982

1985

1989

2008

2010

Il primo climatizzatore al mondo dotato della tecnologia nanoe™



Introduzione del primo GHP (Gas Heat Pump).

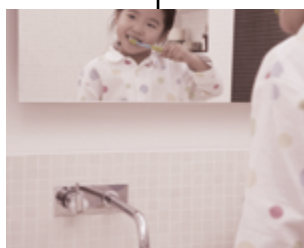

Panasonic introduce nel mercato giapponese la prima pompa di calore aria-acqua ad alta efficienza.

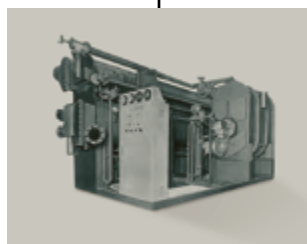

Prima produzione di chiller ad assorbimento.



Primo sistema VRF a 3 tubi, destinato al riscaldamento e al raffreddamento simultaneo.



Lancio del nuovo sistema Aquarea, un innovativo sistema a basso consumo energetico.

Rivitalizzare il futuro con l'aria

Questi sono tempi di sfide eccezionali.

Se vogliamo preservare il nostro futuro, dobbiamo trovare soluzioni che possano migliorare il benessere dell'individuo e dell'intera comunità.

In Panasonic stiamo utilizzando le potenzialità dell'aria per creare un cambiamento positivo.

Aria che giova al corpo e alla mente.

Aria che dà energia ai luoghi dove le persone si ritrovano per lavorare e giocare.

Aria che riduce il nostro impatto sulla Terra.

Con più di un secolo di ricerca ed esperienza a guidarci, stiamo sfruttando l'aria per offrire un futuro più promettente e vitale a tutti.

Nuove unità GHP
Panasonic, adatte per
progetti in cui è
necessario rispettare
limitazioni energetiche.



Lancio della nuova linea
chiller a pompa di calore
ECOi-W di Panasonic.



Nuovi sistemi VRF ECOi EX
con elevati standard di
risparmio energetico.



Mini VRF R32 fino a 10 HP.
Eccezionale efficienza in
un corpo compatto.



2012

2015

2016

2018

2019

2020

2021



Il primo sistema VRF ad
alimentazione combinata
(EHP e GHP) in Europa.



Introduzione delle prime
soluzioni CO₂ in Europa.
Ideali per supermercati,
negozi e stazioni di servizio.



nanoe™ X, tecnologia basata sui
benefici dei radicali ossidrilici.
Migliore qualità dell'aria
interna.

Panasonic Aircond Europa

Panasonic è in grado di supportare i tuoi progetti ovunque tu sia garantendo lo stesso livello di conoscenze e qualità lungo tutta la filiera. Panasonic offre ai suoi clienti centri di formazione per installatori, uffici di progettazione e team di assistenza in tutti i principali Paesi europei.

Da 40 anni in Europa

Il Partner per tutti i Paesi europei

- Copertura europea globale e organizzazione integrata
- Un singolo interlocutore per i Paesi Europei
- Disponibilità e consegna in tutta Europa
- Team di supporto per sviluppare progetti in tutta Europa
- Rete di Servizi Europea

Professionisti ben addestrati

- 22 centri di formazione distribuiti in 13 Paesi
- Più di 5000 professionisti formati ogni anno

Innovazione e produzione in Europa

- La Divisione R&D predispone soluzioni atte a soddisfare le esigenze dei diversi Paesi europei
- Nuovo sito produttivo nella Repubblica Ceca nel 2018
- Software di progettazione sviluppato in Europa per l'Europa

Al di là delle soluzioni per il Raffrescamento, il Riscaldamento e la Refrigerazione

- Panasonic offre: sicurezza, soluzioni di comunicazione, tecnologia avanzata di digital signage, soluzioni di controllo degli accessi, visualizzazione ...



Panasonic Marketing Europe GmbH - Panasonic Air Conditioning in Wiesbaden, Germania.



Impegnata a sviluppare ambiziosi piani di espansione, Panasonic sta avviando la produzione di climatizzatori a Plzen nella Repubblica Ceca.



Centro Addestramento di Stoccolma (Hägersten), Svezia.



Un marchio di fiducia riconosciuto a livello globale

Panasonic ha consolidando la tradizione giapponese in termini di controllo qualità producendo prodotti affidabili e consegnandoli ai clienti di tutto il mondo.

In Panasonic crediamo che il miglior climatizzatore sia quello che opera silenziosamente ed efficacemente in sottofondo, riducendo al minimo il suo impatto sull'ambiente. Gli utenti che si affidano ai nostri prodotti sono garantiti per lunghi anni da prestazioni di alta qualità senza la necessità di dover ricorrere a manutenzioni costanti. In ottemperanza al nostro rigoroso processo di progettazione e sviluppo, i climatizzatori Panasonic sono sottoposti ad una serie di rigorosi test per garantire la loro efficacia e affidabilità a lungo termine. Test di durata, impermeabilità, rumorosità e resistenza agli urti vengono effettuati sui componenti o sui prodotti finiti stessi. Come risultato di tutti questi sforzi dispendiosi in termini di tempo, i climatizzatori Panasonic soddisfano anche gli standard e le normative più esigenti in vigore in tutti i Paesi in cui vengono venduti.

Qualità in accordo agli Standard Internazionali

Per consolidare l'immagine e la presenza dell'azienda in tutto il mondo, Panasonic si impegna costantemente per offrire la massima qualità a fronte del minor impatto ambientale possibile.



Affidabilità delle singole parti

I climatizzatori d'aria Panasonic soddisfano tutte le principali norme che mantengono alta l'affidabilità nei paesi in cui vengono commercializzati. Per garantire questo, conduciamo una serie di test per valutare la qualità dei singoli materiali utilizzati. La resistenza del materiale di resina utilizzato nella ventola elicoidale è confermata dal test di trazione.



Certificazione RoHS / REACH

Tutte le parti ed i materiali sono conformi alla normativa ambientale Europea RoHS / REACH. Panasonic effettua rigorosi controlli su oltre 100 materiali per garantire che non contengano sostanze pericolose.



Sofisticato processo di produzione

La produzione dei climatizzatori d'aria viene effettuata usando sistemi avanzati di automazione ed utilizza le più moderne linee di produzione per avere prodotti sempre più affidabili. I prodotti vengono fabbricati in modo efficiente con una qualità elevata ed uniforme.

Durata nel tempo

In Panasonic riconosciamo l'importanza di una lunga durata delle nostre unità riducendo al minimo gli interventi di manutenzione. Ecco perché sottoponiamo i nostri climatizzatori a una vasta gamma di rigorosi test di durata.



Test di durata

La nostra mission è quella di fornire un climatizzatore d'aria che possa funzionare in maniera perfetta per anni. Per raggiungere questo obiettivo, abbiamo effettuato un test di funzionamento continuo di 10.000 ore. Il risultato di questo test, che è stato condotto simulando una condizione esterna peggiore rispetto al reale, ha dimostrato la robustezza dei climatizzatori d'aria Panasonic.



Test di affidabilità del compressore

Dopo il test di funzionamento continuo, smontiamo il compressore ed esaminiamo i meccanismi interni e i diversi componenti per verificare l'insorgenza di eventuali guasti. Questa attività garantisce prestazioni affidabili a lungo termine in condizioni difficili.

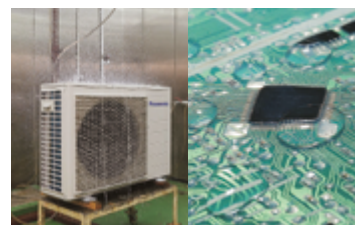

Test di resistenza all'acqua

L'unità esterna, che è soggetta a pioggia e vento, è caratterizzata da un grado di protezione IPX4. Le schede elettroniche sono protette da una resina contro il contatto accidentale con gocce d'acqua.

Software di progettazione VRF Designer

VRF Designer di Panasonic

Il software Panasonic VRF Designer è stato pensato per rendere il processo di selezione e di progettazione il più rapido e semplice possibile. Il programma di sviluppo utilizza le procedure guidate e strumenti di importazione per la messa a punto di progetti. Inoltre, il sistema permette di importare unità esterne ed interne su un desktop interattivo ed è **compatibile con AutoCAD®**. Questo consente agli utenti di creare planimetrie realistiche con schemi elettrici e delle tubazioni di collegamento dettagliati da inoltrare al cliente con il relativo preventivo di spesa.



Caratteristiche funzionali

- Finestre di dialogo di facile utilizzo
- Importazione file dxf, jpg, png, ecc.
- Selezione planimetria dell'edificio
- Impostazioni delle temperature di progetto con correzione delle rese effettive
- Creazione automatica delle tubazioni e dei cablaggi
- Esportazione in file Auto CAD (dxf), Excel e PDF
- Gestione capitolati
- Schemi elettrici e delle tubazioni di collegamento dettagliati
- Elaborazione automatica del preventivo di spesa

Novità

Nuova interfaccia per il calcolo dell'indice di bilancio che indica la redditività e l'efficienza economica della gestione: ROI (Return On Investment).

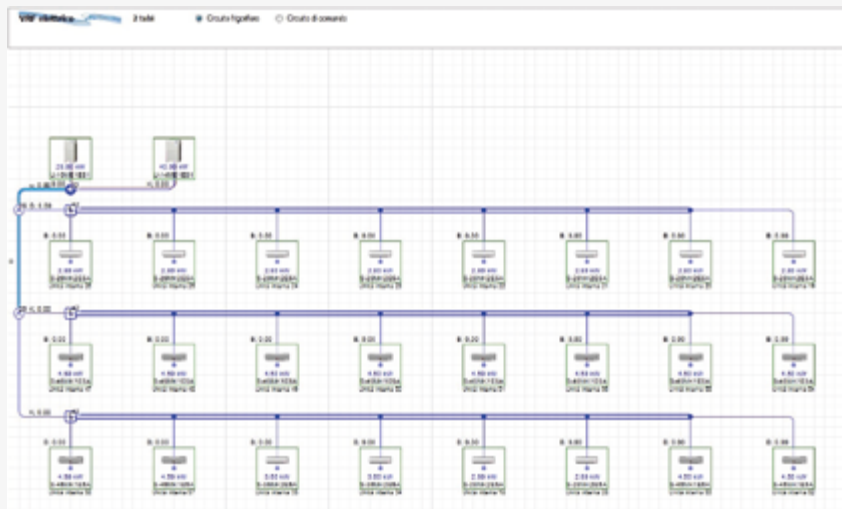
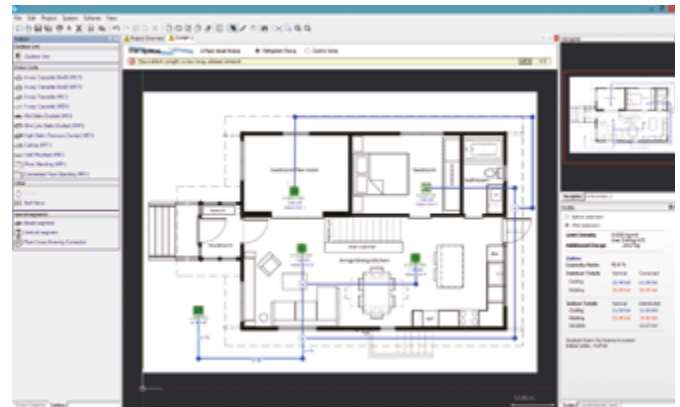
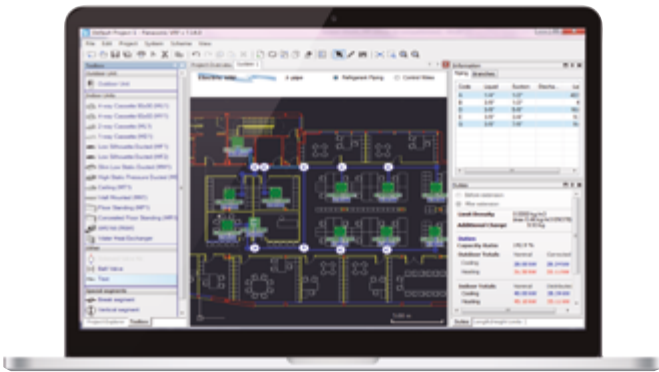

I servizi Panasonic

Pro Club

Il portale professionale di Panasonic (www.panasonicproclub.com) mette a disposizione di progettisti, installatori, ingegnerie distributori che operano nel settore della climatizzazione un'ampia gamma di servizi di supporto.

Nell'area "Cataloghi":

- Ultime release disponibili della documentazione

Nell'area "Strumenti":

- Documenti di conformità e certificazioni
- Etichette energetiche
- Software per la progettazione, es. VRF Design e Aquarea Software
- Revit/ Immagini CAD / Schede di capitolata

Nell'area "Servizi":

- Service Manual, istruzioni d'uso, manuali di installazione



PRO Club 

www.panasonicproclub.com
oppure collegatevi con uno smartphone
utilizzando questo codice QR:



La rete Post vendita



*Dato in costante aggiornamento.

Il servizio Post-Vendita Panasonic è composto da più di **200 professionisti** distribuiti su tutto il territorio italiano e sono stati individuati e divisi per categoria di prodotto.

La distribuzione ed il relativo numero dei Centri è stabilito in funzione della capacità di soddisfare le richieste del mercato con rapidità, professionalità e cortesia.

L'assenza di una esclusiva di zona e l'affiatamento tra i vari Centri permette a Panasonic di erogare un servizio alla clientela altamente flessibile, rapido e professionale.

Tutti i Centri sono certificati F-GAS e sono continuamente valutati e formati per poter garantire al mercato quel livello di supporto ampiamente atteso.

Per trovare il centro assistenza a te più vicino seleziona la categoria «Sistemi di Condizionamento» collegandoti al sito:



<http://www.panasonic.com/it/supporto/centri-assistenza.html>

Indica la sottocategoria di prodotto: Sistemi residenziali, Sistemi Commerciali, Sistemi Pompe di calore aria-acqua Aquarea, Sistemi professionali VRF elettrici oppure Sistemi professionali VRF a gas.

Indica la zona di riferimento cliccando su "TROVAMI" o inserendo manualmente il tuo indirizzo. Per visualizzare i risultati della ricerca clicca su "CERCA".

PACi serie NX

La serie NX con refrigerante R32 è stata sviluppata per soddisfare l'esigenza di semplificare i lavori di ristrutturazione utilizzando una modalità di comunicazione a 3 fili. Compatibilità con soluzioni IoT e unità interne con tecnologia nanoe™ X integrata.



1 PACi serie NX - Gamma standard, per un'assoluta facilità di ristrutturazione

Questa nuova serie è stata sviluppata con una modalità di comunicazione a 3 fili. Risulta così semplice e facile sostituire i vecchi sistemi con un cablaggio a 3 fili, prevalente in molti sistemi.

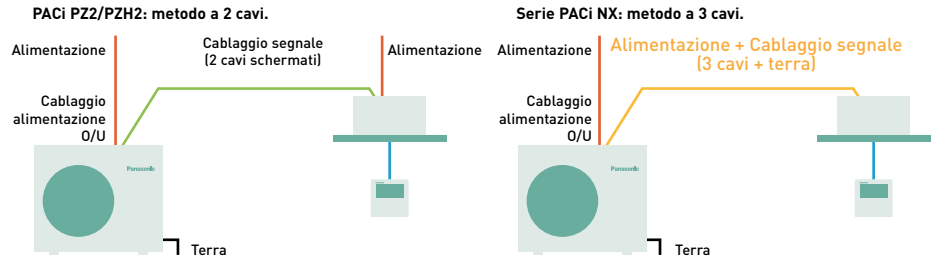

2 CONEX con integrazione IoT

La nuova serie di comandi a filo è completamente integrata con le soluzioni IoT sviluppate da Panasonic. Il funzionamento dettagliato, le impostazioni di manutenzione e le operazioni di servizio possono essere effettuate da smartphone o da tablet.

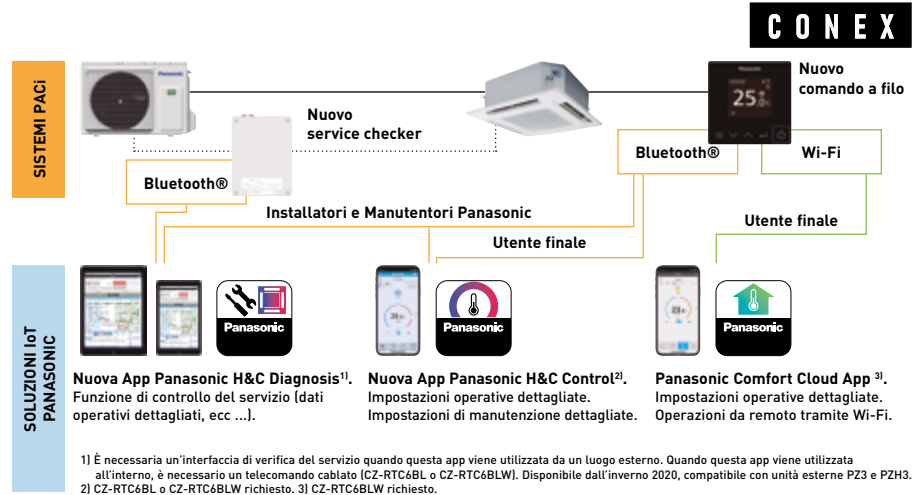

3 Migliore qualità dell'aria interna

La tecnologia nanoe™ X ha la potenzialità di inibire un'ampia varietà di batteri, virus e sostanze inquinanti. Questa tecnologia brevettata è pensata per migliorare la qualità dell'aria sia nei contesti residenziali che commerciali.



7 effetti di nanoe™ X – tecnologia unica di Panasonic.

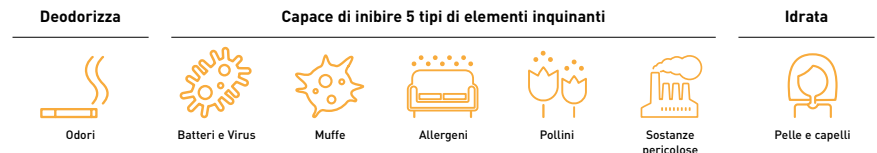

* Per ulteriori informazioni e conferma dei dati fate riferimento a <https://aircon.panasonic.eu>.

4 Efficienza migliorata

Rispetto alla generazione precedente, la serie PACi NX ha migliorato l'efficienza stagionale sia in riscaldamento che in raffrescamento.

kW	Da parete - PK3				Cassetta a 4 vie - PY3				Cassetta a 4 vie - PU3				Da soffitto - PT3				Canalizzata flessibile - PF3			
	Elite		Standard		Elite		Standard		Elite		Standard		Elite		Standard		Elite		Standard	
	SEER / η _{s,c}	SCOP / η _{s,h}	SEER / η _{s,c}	SCOP / η _{s,h}	SEER / η _{s,c}	SCOP / η _{s,h}	SEER / η _{s,c}	SCOP / η _{s,h}	SEER / η _{s,c}	SCOP / η _{s,h}	SEER / η _{s,c}	SCOP / η _{s,h}	SEER / η _{s,c}	SCOP / η _{s,h}	SEER / η _{s,c}	SCOP / η _{s,h}	SEER / η _{s,c}	SCOP / η _{s,h}	SEER / η _{s,c}	SCOP / η _{s,h}
2,5			A++	A++			A++	A++			A++	A++			A++	A++			A++	A++
3,6	A++	A++	A++	A+	A++	A++	A++	A+	A+++	A+++	A++	A++	A++	A++	A++	A+	A++	A+	A+	A+
5,0	A++	A++	A++	A+	A++	A++	A++	A+	A++	A++	A++	A++	A++	A++	A++	A+	A++	A+	A++	A+
6,0	A++	A++	A++	A++	A++	A+	A++	A+	A++	A++	A++	A++	A++	A++	A++	A++	A++	A++	A++	A++
7,1	A++	A++	A+	A+					A++	A++	A++	A++	A++	A++	A+	A+	A++	A++	A++	A+
10,0	A++	A+	A++	A					A++	A++	A++	A+	A++	A++	A++	A+	A++	A+	A++	A
12,5									304,3 %	186,0 %	267,0 %	157,0 %	278,4 %	181,0 %	241,7 %	147,4 %	281,7 %	170,0 %	257,4 %	142,6 %
14,0									286,6 %	181,2 %	257,0 %	152,2 %	263,3 %	178,0 %	228,8 %	145,3 %	275,9 %	171,0 %	252,2 %	140,6 %

* Scala dell'etichetta energetica da A+++ a D per i modelli inferiori a 12,0 kW (regolamento UE 626/2011).
 * Valori η_{s,c} / η_{s,h} per modelli superiori a 12,0 kW (EN 14825).

Punti chiave della gamma

PACi: gamma commerciale aria-aria. La soluzione compatta e ad alta efficienza per negozi, ristoranti, uffici o per applicazioni residenziali

Grandi risparmi e maggiore comfort. Panasonic ha sviluppato una vasta gamma di climatizzatori commerciali ad alta efficienza. Questa gamma conferma il nostro impegno per l'ambiente. I nostri compressori ad Inverter ottimizzano le prestazioni, riducendo di conseguenza i costi energetici.



Ampia gamma di modelli per applicazioni commerciali, uffici, residenziali. Soluzioni da 1:1 a 4:1. Panasonic ti offre le soluzioni migliori per garantire il maggior comfort.

I nuovi sistemi di connettività e di controllo consentono di gestire in autonomia tutte le vostre installazioni. Tutte le unità installate nelle diverse località ricevono gli aggiornamenti di stato in tempo reale, prevenendo guasti e ottimizzando i costi.

Risparmio energetico

R32 Gas refrigerante R32. Le nostre pompe di calore contenenti il refrigerante R32 mostrano una drastica riduzione del valore del potenziale di riscaldamento globale (GWP).

28% Econavi. sensori intelligenti del sistema Econavi (sensore di attività umana e sensore di luminosità) regolano automaticamente la potenza del flusso d'aria, consentendo così di risparmiare in modo efficiente.

A++ Straordinaria efficienza stagionale in riscaldamento in base al regolamento ErP. Un elevato coefficiente SEER indica una maggiore efficienza. Risparmiate tutto l'anno utilizzando la funzione di riscaldamento

A+++ Straordinaria efficienza stagionale in riscaldamento in base al regolamento ErP. Un elevato coefficiente SCOP indica una maggiore efficienza. Risparmiate tutto l'anno utilizzando la funzione di riscaldamento!

INVERTER+ Sistema Inverter Plus. Il Sistema Inverter Plus è uno dei sistemi Panasonic più performanti.

COMPRESSORE AD ALTA EFFICIENZA Compressore ad alta efficienza. L'ampia gamma di frequenza di funzionamento del compressore assicura un'operatività efficiente per tutto l'anno. Per la serie Big PACi.

Elevate prestazioni e migliore qualità dell'aria interna

-15°C Fino a -15°C in raffreddamento. Il sistema può funzionare in raffreddamento anche con una temperatura esterna di -15 °C.

-20°C Fino a -20°C in riscaldamento. Il sistema può funzionare in pompa di calore anche con una temperatura esterna di -20 °C.

nanoe™ X. Tecnologia basata sui benefici dei radicali ossidrilici ha la capacità di inibire inquinanti, virus e batteri per migliorare e deodorizzare l'ambiente.

Bluefin. Panasonic ha esteso la durata dei suoi condensatori adottando un originale rivestimento anti-ruggine.

VENTOLA DI GRANDI DIMENSIONI Ventola di grandi dimensioni. La ventola di grandi dimensioni aumenta il flusso d'aria ed assicura un funzionamento molto silenzioso a bassa velocità.

VENTOLA CC Ventola CC. Motore della ventola a corrente continua: sicuro e preciso.

FILTRO INCLUSO Filtro incluso. Unità canalizzata con filtro incluso.

220(B)A Super Quiet. Grazie alla tecnologia Super Quiet i nostri climatizzatori assicurano una grande silenziosità di funzionamento delle unità interne. (30 dB(A)).



R410A/R22 Renewal. Il programma di rinnovamento Panasonic permette di riutilizzare le tubazioni per refrigerante R410A o R22 già installate e di integrarle in nuovi e più efficienti sistemi basati sul refrigerante R32.

Ampia connettività



AC Smart Cloud. Con il nuovo sistema Cloud di Panasonic avrete il controllo totale di tutte le vostre installazioni. Con un semplice click potrete ottenere, in tempo reale, aggiornamenti sullo stato operativo di tutte le unità installate in località diverse, in modo da prevenire eventuali malfunzionamenti e ottimizzare i costi d'esercizio.



Controllo via internet. Questo sistema di nuova generazione prevede la possibilità di controllo remoto via internet del climatizzatore o dell'unità a pompa di calore da qualsiasi luogo, per mezzo di uno smartphone dotato di sistema operativo Android o iOS, un tablet o un PC.



Connettività. L'interfaccia integrata nell'unità interna consente di connettere le pompe di calore Panasonic ad un sistema di gestione energetica, che presiederà al loro controllo.



5 anni di garanzia. I compressori di tutti i modelli della nostra gamma hanno una garanzia di 5 anni.

Climatizzatori professionali con refrigerante R32

Panasonic raccomanda di utilizzare il gas R32 in quanto ecocompatibile. Rispetto ai gas R22 e R410A, il gas R32 ha un impatto potenziale molto basso sulla riduzione dello strato di ozono e sul riscaldamento globale.

In linea con i Paesi europei che sono impegnati nella protezione e nel mantenimento dell'ambiente partecipando al protocollo di Montreal per rettificare uno dei suoi programmi per la protezione dello strato di ozono e per prevenire il riscaldamento globale, Panasonic guida il passaggio al gas refrigerante R32.



1 Innovazione nell'installazione

- Estremamente facile da installare, praticamente come per il gas R410A
- Questo refrigerante è puro al 100%, rendendo più facile il suo riciclo e il suo riutilizzo

2 Innovazione ambientale

- Impatto zero sullo strato di ozono
- Riduzione del riscaldamento globale pari al 75%

3 Innovazione in termini di consumo energetico

- Riduzione dei costi con elevati risparmi
- Elevata efficienza energetica rispetto a R410A



PACi NX Elite: climatizzazione commerciale di alto profilo

Prestazioni eccellenti a basse temperature, elevata efficienza energetica sia in riscaldamento che in raffreddamento. La nuova struttura delle ventole, dei relativi motori, dei compressori e degli scambiatori di calore progettati per il massimo risparmio si traducono in efficienze stagionali più elevate, che le pongono ai vertici della produzione mondiale, riducendo significativamente sia le emissioni di CO₂ che i costi di esercizio.

Da 3,6 a 14,0 kW.

- L'ottenimento di tutte le necessarie certificazioni attesta la qualità e la sicurezza di funzionamento
- Top class SEER: A+++ / SCOP: A+++ da 3,6 kW (per cassetta 90x90)

- Funzionamento in raffreddamento con temperatura esterna max di 48 °C (per PACi NX 7,1 kW e capacità superiori)
- Tecnologia inverter in CC per un risparmio energetico ancora maggiore
- Funzionamento in raffreddamento con temperatura esterna minima di -20 °C (unità da 10,0 kW a 14,0 kW con lunghezza max tubazioni 30 m)
- Funzionamento in riscaldamento con temperatura esterna minima di -20 °C
- Unità esterne compatte
- Riavvio automatico dell'unità esterna
- Possibilità di configurazione doppia, tripla e quadrupla

PACi NX Standard: per soluzioni economiche e di valore

Per l'elevata qualità di progettazione e di ingegnerizzazione, i modelli PACi e PACi NX Standard sono la soluzione ideale per progetti che richiedono qualità a fronte di un budget limitato. Inoltre, il design leggero e compatto li rendono ideali per installazioni con disponibilità limitata di spazio, tra cui piccole installazioni commerciali e residenziali.

L'unità esterna molto compatta e leggera ne consente l'installazione in varie situazioni.

Da 2,5 a 14,0 kW.

- Ampia gamma di unità esterne a partire da 2,5 kW
- Eccellente rapporto tra costo ed efficienza globale
- Top class SEER/SCOP per la categoria standard inverter SEER: A++ / SCOP: A++ fino a 7,1 kW (per cassetta 90x90)
- Disponibilità di comandi individuali e centrali che offrono la massima flessibilità
- Unità esterne compatte e leggere
- Possibilità di configurazione doppia
- Operatività in raffreddamento fino a -10°C e in riscaldamento fino a -15 °C

Big PACi Elite R32

Le unità da 20,00 - 25,00kW rappresentano la soluzione ideale per piccole e medie applicazioni.

Il corpo dell'unità interna, compatto e leggero, mantiene l'elevata efficienza e può essere scomposto in due parti per una maggior flessibilità nei collegamenti.

Panasonic Big PACi : Rispettosi dell'ambiente, innovativi.

- Elevata efficienza garantita dai compressori Panasonic
- Design lineare e compatto

- Interventi sulle tubazioni semplificati dalla struttura canalizzata con funzionalità split
- L'unità interna componibile consente di effettuare installazioni anche in spazi ristretti
- Compatibilità con scambiatori di calore ad acqua
- Rivestimento anticorrosivo Bluefin dello scambiatore di calore di serie
- Compatibilità con un'ampia gamma di controlli incluso Panasonic AC Smart Cloud

Un comfort naturale per i vostri spazi interni



nanoe™ X, tecnologia basata sui benefici dei radicali ossidrilici.



Al giorno d'oggi ci preoccupiamo di condurre una vita sana ed equilibrata. Ci assicuriamo di svolgere un'adeguata attività fisica, stiamo attenti a cosa mangiamo, a cosa tocchiamo, non sempre all'aria che respiriamo e la tecnologia ci supporta nel migliorare la qualità dell'aria negli spazi abitativi.



Abbondanti in natura, i radicali ossidrilici (noti anche come radicali OH⁻) hanno la capacità di inibire inquinanti, certi tipi di virus e batteri per migliorare e deodorizzare l'ambiente. La tecnologia nanoe™ X può portare questi incredibili benefici all'interno degli spazi in cui viviamo, come all'interno di una casa o del proprio luogo di lavoro o presso gli hotel, i negozi e i ristoranti, migliorando di conseguenza l'ambiente circostante rendendolo più pulito e gradevole.

Un processo naturale

I radicali ossidrilici sono molecole instabili che reagiscono con altri elementi quali l'idrogeno, catturandolo. Grazie a questa reazione, i radicali ossidrilici hanno la potenzialità di inibire lo sviluppo di diversi inquinanti come batteri, virus, muffe e odori, neutralizzandone gli effetti spiacevoli. Questo processo naturale presenta importanti vantaggi in quanto contribuisce a migliorare la qualità degli ambienti interni.

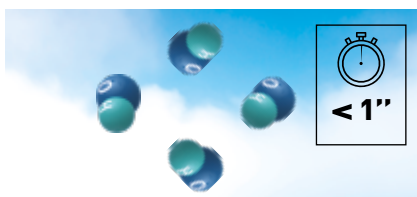

Radicali ossidrilici in natura.

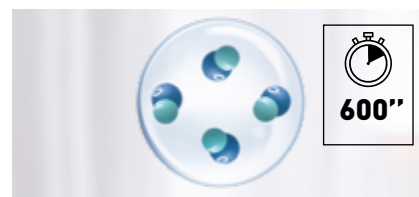

Radicali ossidrilici contenuti nell'acqua.

Generando in acqua i radicali ossidrilici, la tecnologia nanoe™ X aumenta significativamente la loro efficacia e durata nel tempo, passando da meno di un secondo in natura a più di 600 secondi (10 minuti), cosicché possono diffondersi più facilmente nell'ambiente circostante.

La tecnologia nanoe™ X di Panasonic fa un ulteriore passo in avanti e porta queste sostanze naturali, i radicali ossidrilici, all'interno degli ambienti al fine di garantire un maggiore comfort e benessere.

La tecnologia nanoe™ X può inibire certi tipi di inquinanti come batteri, virus, muffe, allergeni, polline e altre sostanze pericolose.

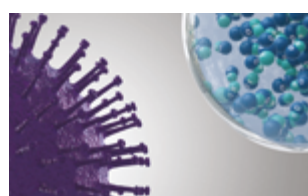

1 | nanoe™ X raggiunge in maniera efficace gli inquinanti.

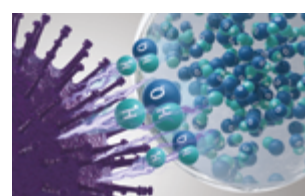

2 | I radicali ossidrilici denaturano le proteine (H) degli inquinanti.

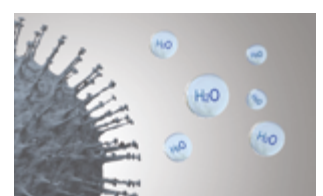

3 | Viene così inibita l'attività degli inquinanti.



Conosci la potenzialità dei radicali ossidrilici?

Cosa rende unica la tecnologia nanoe™ X?

I radicali ossidrilici inibiscono certi tipi di inquinanti, virus e batteri e deodorizzano l'ambiente. Anche i tessuti a trama fitta possono essere trattati con la tecnologia nanoe™ X, così come anche tende, persiane, tappeti e mobili, incluse le superfici più difficili e, naturalmente, anche l'aria che respiriamo.



Efficace su tessuti e superfici.

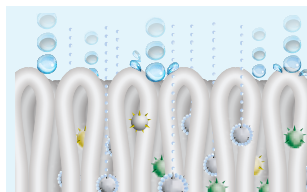

1 | Con una dimensione pari ad un milionesimo di metro, le particelle nanoe™ X sono molto più piccole del vapore e possono penetrare in profondità nei tessuti.

Lunga durata d'azione.



2 | Essendo composte di acqua, le particelle, nanoe™ X hanno una durata di vita più lunga e possono diffondersi più facilmente nell'ambiente circostante.

Elevata quantità



3 | Il dispositivo nanoe X Mark 2 produce 9.600 miliardi di radicali ossidrilici al secondo. Maggiori quantità di radicali ossidrilici contenuti in acqua, grazie a nanoe™ X, portano ad una prestazione maggiore sull'inibizione degli inquinanti.

Non necessita di manutenzione.

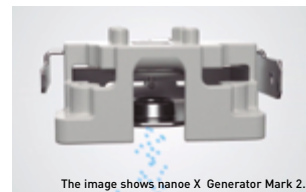

4 | Non è necessaria alcuna manutenzione o sostituzione. nanoe™ X è una soluzione senza filtro che non richiede manutenzione, visto che i suoi elettrodi, parti maggiormente sollecitate, sono rivestiti in Titanio.

7 effetti di nanoe™ X – tecnologia unica di Panasonic

Deodorizza



Odori

Capacità di inibire 5 tipi di elementi inquinanti



Batteri e Virus



Muffe



Allergeni



Pollini



Sostanze pericolose



Pelle e capelli

* Per ulteriori informazioni e conferma dei dati fate riferimento a <https://aircon.panasonic.eu>.

L'ultima versione nanoe™ X utilizza un sistema "multi scarica" che ripartisce le scariche elettriche su 4 elettrodi, aumentando considerevolmente la quantità di radicali ossidrilici generati.



Questa immagine mostra il dispositivo nanoe™ X Mark 1

Come si genera nanoe™ X

- 1 | L'elettrodo caricato elettrostaticamente produce condensa
- 2 | Le scariche elettriche vengono applicate all'acqua
- 3 | Vengono generate particelle nanoe™ X

nanoe™ X, una tecnologia testata presso laboratori indipendenti su scala mondiale

L'efficacia della tecnologia nanoe™ X è stata testata da laboratori di terze parti in diversi Paesi, quali la Germania, la Francia, la Danimarca, la Malesia e il Giappone.

Le analisi sono state effettuate in camere di test controllate e non è possibile valutarne la reale efficacia nei normali spazi abitativi dove le prestazioni di nanoe™ X possono variare.

Climatizzatori Panasonic con tecnologia nanoe™ X testata nei confronti di SARS-CoV-2.

Virus SARS-CoV-2: effetto inibitorio del 91,4%. Test condotto da TEXCELL (Francia), utilizzando una garza saturata del virus SARS-CoV-2 esposta al climatizzatore Panasonic dotato della tecnologia nanoe™ X in una camera di test di 6,7 m³ per 8 ore. N. report: 1140-01 C3. L'efficacia di nanoe™ X potrebbe essere diversa nei normali spazi abitativi.

	Elementi testati		Risultati	Capacità	Tempo	Laboratorio Test	N. Report
VIA AEREA	Virus	Batteriofago ΦX174	Inibizione 99,7 %	Circa 25 m ³	6 h	Kitasato Research Center for Environmental Science	24_0300_1
	Batteri	Staphylococcus aureus	Inibizione 99,9 %	Circa 25 m ³	4 h	Kitasato Research Center for Environmental Science	2016_0279
A CONTATTO CON LE SUPERFICI	Virus	SARS-CoV-2	Inibizione 91,4 %	6,7 m ³	8 h	Texcell (France)	1140-01 C3
		SARS-CoV-2	Inibizione 99,9 %	45 L	2 h	Texcell (France)	1140-01 A1
		Coronavirus felino	Inibizione 99,3 %	45 L	2 h	Yamaguchi University Faculty of Agriculture	
		Virus della leucemia murina xenotropa	Inibizione 99,999 %	45 L	6 h	Charles River Biopharmaceutical Services GmbH	
		Influenza (sottotipo H1N1)	Inibizione 99,9 %	1 m ³	2 h	Kitasato Research Center for Environmental Science	21_0084_1
		Batteriofago ΦX174	Inibizione 99,80%	25 m ³	8 h	Japan Food Research Laboratories	13001265005-01
	Batteri	Staphylococcus aureus	Inibizione 99,9 %	20 m ³	8 h	Danish Technological Institute	868988
	Pollini	Polline di ambrosia	Inibizione 99,4 %	20 m ³	8 h	Danish Technological Institute	868988
		Cedro	Inibizione 97 %	Circa 23 m ³	8 h	Panasonic Product Analysis Center	4AA33-151001-F01
	Odori	Fumo di sigaretta	Intensità ridotta di 2,4 livelli	Circa 23 m ³	12 min.	Panasonic Product Analysis Center	4AA33-160615-N04

Le prestazioni di nanoe™ X variano a seconda delle dimensioni dei locali, delle condizioni interne e dell'utilizzo e potrebbero essere necessarie diverse ore per ottenere il pieno effetto. nanoe™ X non è un dispositivo medico. E' necessario seguire le norme locali sulla progettazione edilizia e i principi della legislazione sanitaria nazionale.

Il primo dispositivo nanoe™ è stato sviluppato da Panasonic nel 2003

Anno	nanoe™
2003	480 miliardi radicali OH/sec

Struttura delle particelle ionizzate

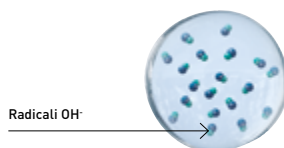

nanoe™ X	
Mark 1 - 2016	Mark 2 - 2019
480 miliardi radicali OH/sec	9.600 miliardi radicali OH/sec

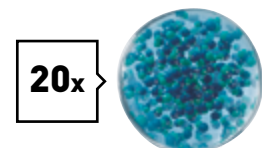
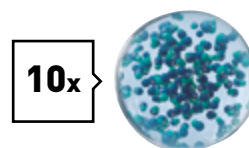

nanoe X Mark 1 può ridurre l'intensità dell'odore di fumo di sigaretta di 2,4 livelli in 12 minuti

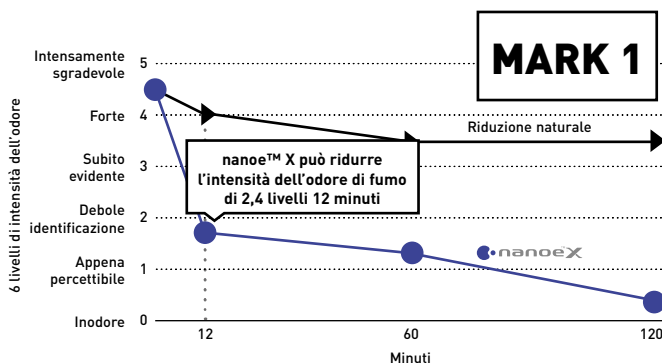

Deodorizzazione in seguito ad aderenza degli odori (fumo di sigaretta). Test di deodorizzazione. Organizzazione di test: Panasonic Product Analysis Center. Metodo di prova: verificato utilizzando il metodo della scala di intensità degli odori a sei livelli in una stanza di prova di circa 23 m³. Metodo di deodorizzazione: rilasciato nanoe™. Sostanza in esame: odore di fumo di sigaretta adeso alla superficie. Risultato del test: intensità dell'odore ridotta di 2,4 livelli in 12 minuti. [4AA33-160615-N04].

nanoe X Mark 2 può ridurre l'intensità dell'odore corporeo correlato all'età in metà tempo

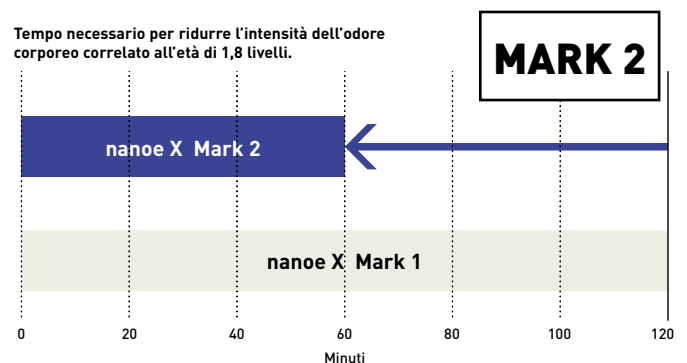

Test di deodorizzazione. Organizzazione di test: Panasonic Product Analysis Center. Metodo di prova: verificato utilizzando il metodo della scala di intensità degli odori a sei livelli in una stanza di prova di circa 23 m³. Metodo di deodorizzazione: rilasciato nanoe™. Sostanza in esame: odore corporeo correlato all'età adeso alla superficie. Risultato del test: intensità dell'odore ridotta di 1,8 livelli in 1 ora [Y18HM059].



Dove viene utilizzata la tecnologia nanoe™ X?

Sin dal 2003, "nanoe" è parte integrante della vita delle persone in Giappone e in altri Paesi. Questa tecnologia è frequente in quei contesti in cui è importante la pulizia dell'aria e delle superfici, come all'interno di treni, ascensori, automobili, elettrodomestici, luoghi per la cura della persona, così come nella climatizzazione. Panasonic Heating & Cooling Solutions sta incorporando la tecnologia nanoe™ in una vasta gamma di prodotti nell'ambito delle proprie soluzioni residenziali e commerciali. Si tratta inoltre di un sistema che non richiede alcuna forma di manutenzione o di specifici filtri e lavora indipendentemente dalle normali funzioni di riscaldamento e raffreddamento.



Abitazioni



Negozi



Palestre



Hotel



Uffici



Ambulatori medici

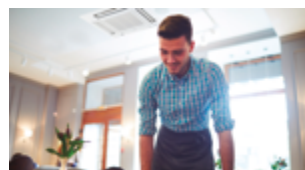

Ristoranti



Ospedali

È stato adottato in ambito residenziale e nelle strutture pubbliche dove si richiede una migliore qualità dell'aria, come uffici, ospedali, centri sanitari, farmacie e hotel.

nanoe™ X: migliore qualità dell'aria interna 24/7

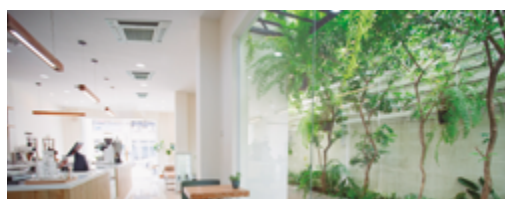

nanoe™ X: migliora la qualità dell'aria 24/7



Migliora la qualità dell'aria, in modo da rendere gli spazi in cui viviamo un luogo più pulito e gradevole dove trascorrere la giornata. nanoe™ X può operare simultaneamente o indipendentemente dalle operazioni di riscaldamento / raffreddamento, anche quando l'area non è occupata. Aumenta la protezione dei tuoi spazi interni con la tecnologia nanoe™ X controllandola comodamente tramite l'app Panasonic Comfort Cloud.



Pulisce l'aria quando sei assente.

Lascia in funzione nanoe™ per inibire alcuni tipi di inquinanti e deodorizzare la casa prima del tuo rientro.

Migliora la qualità dell'aria interna quando sei a casa.

Goditi uno spazio più pulito e confortevole con i tuoi cari.

Panasonic ha previsto l'integrazione della tecnologia nanoe™ X su un'ampia gamma di modelli



Da parete.
nanoe™ X Mark 2 integrato.



Da soffitto.
nanoe™ X Mark 2 integrato.



Cassetta 90x90 a 4 vie.
nanoe™ X Mark 1 integrato.



Canalizzata flessibile.
nanoe™ X Mark 2 integrato.

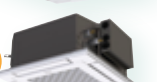

Cassetta 60x60 a 4 vie.
nanoe™ X Mark 2 integrato.

PACi NX: eccezionali valori SEER e SCOP

Elevata efficienza operativa utilizzando un compressore inverter in CC, un motore in CC e uno scambiatore di calore.





PACi NX R32 efficienza stagionale e risparmio energetico

SEER / SCOP

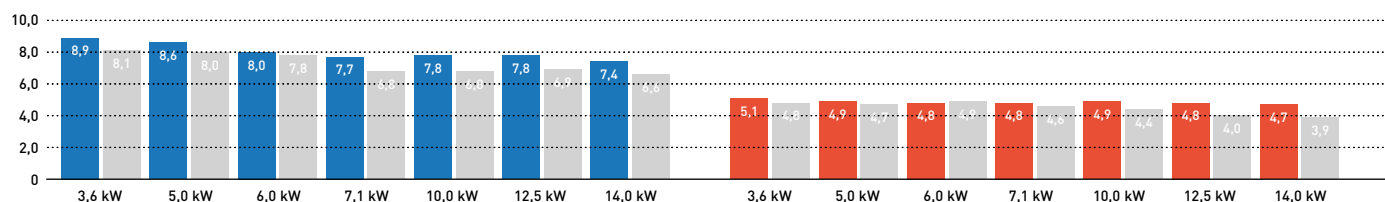

* Cassetta 90x90 a 4 vie.

■ SEER PACi NX Elite ■ SEER PACi NX Standard ■ SCOP PACi NX Elite ■ SCOP PACi NX Standard

Maggiori distanze frigorifere per una maggiore flessibilità di configurazione

Permette di configurare i sistemi per adattarli all'installazione in un'ampia tipologia di contesti. Lunghezza massima dei tubi: 85 m (10,0, 12,5, 14,0 kW). 50 m (7,1 kW).

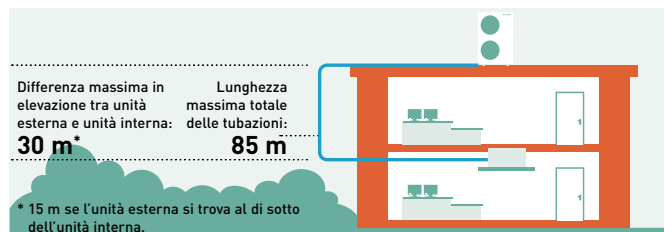

PACi NX Elite: elevata gamma di temperature operative

La serie PACi NX elite garantisce un funzionamento continuo anche nelle condizioni ambientali più difficili. Il funzionamento in raffreddamento è possibile anche quando la temperatura esterna è di $-20\text{ }^{\circ}\text{C}^{1)}$ o la massima è di $48\text{ }^{\circ}\text{C}^{2)}$. Il funzionamento in riscaldamento è assicurato anche a temperature esterne fino a $-20\text{ }^{\circ}\text{C}$ quando la temperatura esterna è di soli $-20\text{ }^{\circ}\text{C}$.

1) È possibile operare a $-20\text{ }^{\circ}\text{C}$ solo per sale computer con tubazioni di lunghezza pari o inferiore a 30 m.
2) Consultare le tabelle tecniche per ulteriori dettagli sulla temperatura di esercizio.

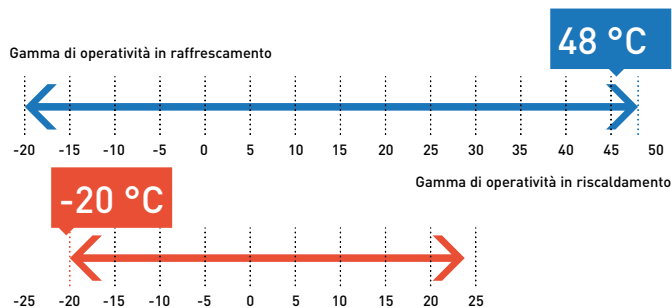

Design compatto e flessibile

Il peso e l'ingombro ulteriormente ridotti permettono di installare le unità esterne PACi praticamente in qualsiasi posizione. Dato che l'unità esterna pesa solo 99kg, è facile da trasportare e da installare.



Funzione di controllo on demand (CZ-CAPDC3) standard per i modelli da 20,0 e 25,0kW

Questo dispositivo rende conformi le unità esterne al controllo on-demand. Sono disponibili diversi livelli di impostazioni:

- Livello 1, 2, 3: 75 / 50 / 0 %
- I livelli 1, 2 possono essere impostati dal 40 al 100 % (40, 45, 50...95, 100: incrementi a passi di 5 punti percentuali)

CZ-CAPDC3 consente di effettuare un arresto forzato in caso di incendio tramite connessione con LV3.

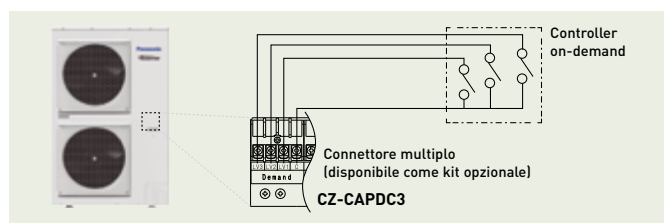

Unità PACi NX con tecnologia nanoe™ X



Con la tecnologia nanoe™ X integrata è iniziata una nuova era per la climatizzazione.





PACi NX da parete - PK3.

Grazie alle dimensioni ridotte e alla bassa rumorosità, rappresentano la soluzione ideale per piccoli uffici e altre applicazioni commerciali. Le unità sono dotate di un pannello frontale lavabile.

La distribuzione dell'aria viene modificata automaticamente in base alla modalità di funzionamento dell'unità

L'angolo di uscita dell'aria si regola automaticamente per il funzionamento in raffreddamento e in riscaldamento.

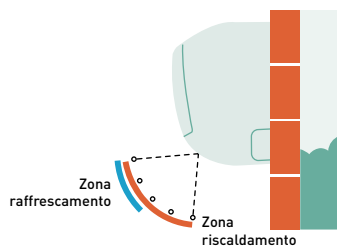

Deflettori a chiusura automatica

Quando l'unità si spegne i deflettori si chiudono automaticamente, in modo da preservare l'interno dalla polvere.

PACi NX cassetta 60x60 a 4 vie - PY3.

Leggerezza, compattezza e qualità dell'aria interna, le caratteristiche della nuova linea di mini cassette a 4 vie 60x60 PY3, ideale per applicazioni residenziali e impianti commerciali di piccole e medie dimensioni.

Efficienza energetica leader nel settore

- SEER / SCOP classe A++* per la gamma di unità esterne Elite
- SEER / SCOP classe A++ per la gamma di unità esterne Standard da 2,5 kW

* Ad eccezione dei modelli da 6,0 kW.

Funzione di pulizia interna

Dopo l'operazione di raffreddamento / deumidificazione, l'interno dell'unità interna viene asciugato automaticamente e nanoe™ X viene attivato per inibire la formazione di muffe e ridurre gli odori. (passaggio del flusso d'aria, ventilatore, scambiatore di calore)*.

* A seconda dell'ambiente di installazione o delle ore di funzionamento, verrà modificata la proliferazione delle muffe o la loro attitudine alla crescita.

PACi NX da soffitto - PT3.

Queste unità, ideali per negozi e scuole, assicurano eccezionali prestazioni di risparmio energetico, comfort e un'ampia distribuzione del flusso d'aria.

Confortevole, ampia distribuzione del flusso d'aria

Il design della bocchetta d'uscita dell'aria è stato ottimizzato per garantire un'ampia distribuzione del flusso d'aria. Anche in ambienti di grandi dimensioni, il flusso d'aria raggiunge ogni angolo per una climatizzazione eccezionalmente confortevole.

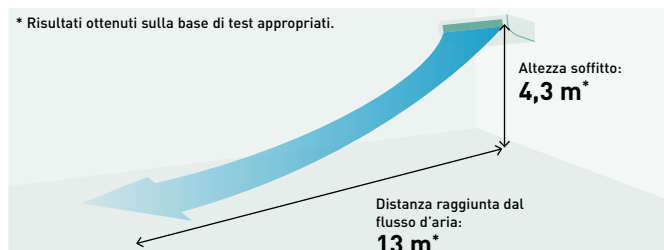

* Risultati ottenuti sulla base di test appropriati.

Altezza soffitto:
4,3 m*

Distanza raggiunta dal
flusso d'aria:
13 m*

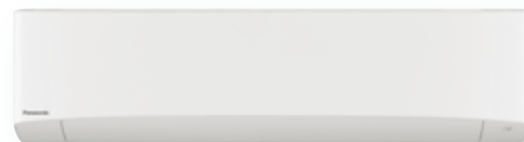

Tubazioni orientabili verso sei direzioni di uscita

L'installazione è semplificata dalla possibilità di dirigere le tubazioni in uscita verso sei direzioni: a destra, a sinistra verso il retro, in basso a destra, a sinistra, a sinistra verso il retro e verso il basso semplificando le operazioni di installazione.



SCHEDA TECNICA

Design compatto ed elegante

- Profondità soffitto di soli 250 mm
- Area esposta di soli 30 mm

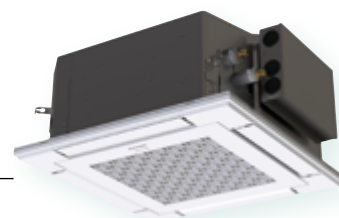

Controllo individuale delle alette

Controllo del flusso d'aria migliorato, con 4 motori per un controllo individuale delle alette. Ideale distribuzione del flusso d'aria senza essere sottoposti ad una diretta esposizione di un flusso d'aria fredda.

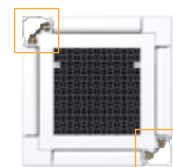

SCHEDA TECNICA

Design compatto, elegante, a movimento unico

Una volta installata, con la sua forma aerodinamica, a un solo movimento, l'unità appare sottile e compatta e si adatta perfettamente a qualsiasi ambiente. Quando non è in funzione il deflettore si chiude e l'unità assume un aspetto elegante mantenendosi pulita.

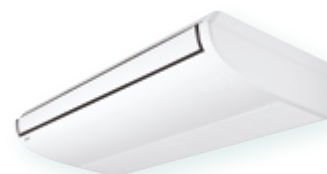

Tecnologia a risparmio energetico che offre un'efficienza di prima classe

L'ottimizzazione del design e del ventilatore assicurano un maggiore flusso d'aria e una maggiore efficienza. Le prestazioni di risparmio energetico sono al vertice della classe, grazie al nuovo motore DC e alla grande ventola a flusso d'aria diagonale.



SCHEDA TECNICA

Unità a cassetta 90x90 a 4 vie - PU3

Queste unità a cassetta sono dotate di tecnologie nanoe™ X ed Econavi migliorate per rendere l'aria della stanza più confortevole e per aumentare l'efficienza energetica.



SCHEDA TECNICA

1 Qualità dell'aria interna migliorata con nanoe™ X e ingresso di aria fresca

- Tecnologia nanoe™ X di serie per una migliore qualità dell'aria interna
- Funzione di pulizia interna per l'unità con nanoe™ X
- Elevato volume di aria fresca dall'esterno con kit opzionale (CZ-FDU3 + CZ-ATU2)

2 Efficienza energetica e comfort migliorati

- Alta efficienza stagionale in riscaldamento e in raffreddamento, SEER / SCOP max = A+++ / A+++
- Econavi: sensori intelligenti per aumentare il risparmio energetico e il comfort
- Funzionamento super silenzioso fino a 27 dB (A)

3 Facilità di installazione

- Tubazioni leggere e pompa di scarico integrata per un'installazione rapida
- Il nuovo telecomando cablato CZ-RTC6BL consente una facile impostazione del sistema tramite Bluetooth®

Migliore qualità dell'aria interna con nanoe™ X

La cassetta 90x90 a 4 vie con nanoe™ X, una volta testata, ha dimostrato di inibire le sostanze pericolose del 92%, rispetto alla riduzione naturale*.

Oltre ai 7 effetti di nanoe™ X, l'unità interna può essere pulita anche con una breve operazione di nanoe™ X in modalità deumidificazione.

* Sono necessari gli accessori (CZ-RTC5B o CZ-RTC6 / BL / BLW).

Dopo l'operazione di raffreddamento / deumidificazione, l'interno dell'unità interna viene asciugato automaticamente e nanoe™ X viene attivato per inibire la formazione di muffe e ridurre gli odori.

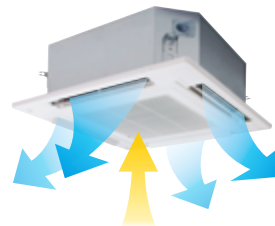

Aziona la ventola per scaricare l'umidità interna.

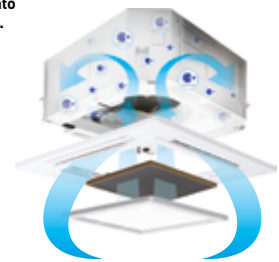

Aziona la ventola per far circolare nanoe™ X internamente.

Effetto deodorizzante di nanoe™ X dimostrato in ampi spazi

Il 92% di esadecano²⁾ viene inibito dopo 8 ore di esposizione in una stanza di 267 m².

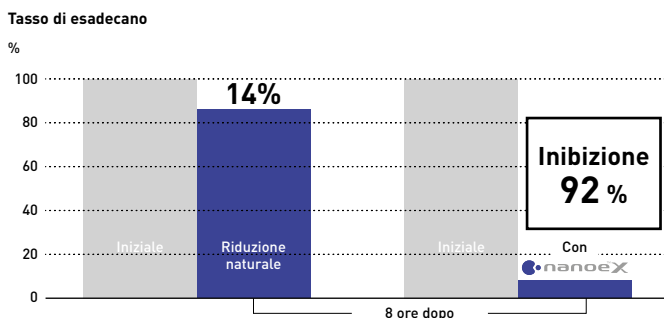

Test ambientale.

L'ente di certificazione di terze parti SIRIM³⁾ ha condotto l'esperimento sulle prestazioni di una cassetta a 4 vie dotata di dispositivo nanoe™ X Mark 1 per inibire l'esadecano, un contaminante chimico.

²⁾ L'esadecano è una sostanza pericolosa contenuta nella benzina e nei gas di scarico diesel e considerata una delle cause dell'odore di olio. ³⁾ SIRIM Berhad (SIRIM), una delle principali organizzazioni di ricerca industriale e tecnologia in Malesia, interamente controllata dal Ministero delle Finanze.

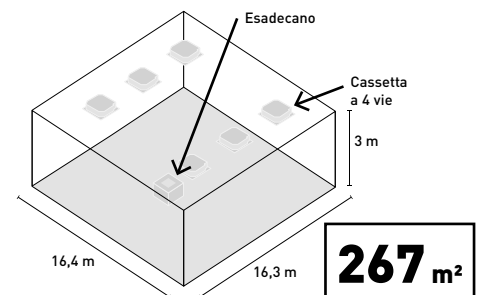

Sensori opzionali intelligenti Econavi

Il sensore di attività umana e il sensore di temperatura possono ridurre gli sprechi ottimizzando le operazioni di climatizzazione.

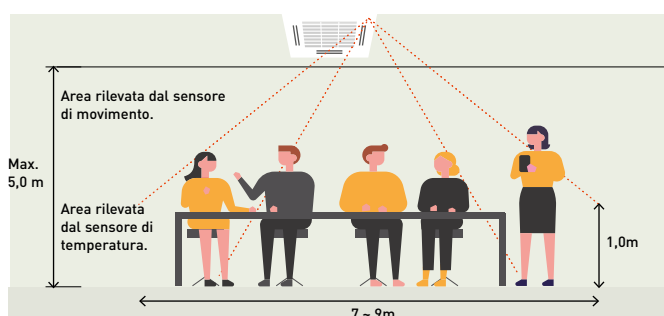

Funzioni avanzate Econavi.

2 sensori (di movimento e di temperatura del pavimento) possono rilevare e controllare gli sprechi energetici. I sensori di temperatura sono affidabili anche in ambienti con soffitti molto alti (5 metri).



Pannello esclusivo Econavi. Opzionale (CZ-KPU3AW)



Sensore di temperatura del pavimento.
Questo sensore rileva la temperatura media del pavimento e attiva la circolazione se la temperatura è bassa.

Sensore di movimento.
Rileva i movimenti, i livelli di attività e l'assenza di persone nell'ambiente operando efficacemente.



E' necessario utilizzare il comando a filo CZ-RTC5B o CZ-RTC6/BL/BLW.

Unità canalizzata flessibile - PF3

Le unità PF3 sono state completamente riprogettate per assicurare una migliore flessibilità. È ora possibile installare le unità anche in posizione verticale con una rilevante pressione statica esterna (massimo 150 Pa).



SCHEDA TECNICA



<https://www.youtube.com/watch?v=LYOGR8nAT3A>

1 Elevata flessibilità di installazione
 · 2 possibilità di installazione (orizzontale / verticale).

2 Elevate prestazioni stagionali con corpo compatto
 · SEER / SCOP massimo: A ++ / A ++.

3 Funzionamento confortevole
 · Funzionamento super silenzioso, minimo 22 dB (A)*

* Modello da 3,6 kW e quando si opera con pressione statica esterna 50 Pa in modalità della ventola a bassa velocità.

2 possibilità di installazione (orizzontale / verticale)

È ora possibile installare le unità anche in posizione verticale. Pressione statica esterna fino a 150 Pa, sufficiente per installare le unità a distanza, lontano dai locali.

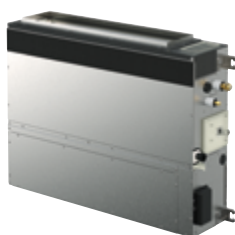

Design della vaschetta di drenaggio migliorato

Una sola vaschetta di drenaggio per installazioni sia orizzontali che verticali. Non è necessario modificare l'unità.



Posizione di ingresso aria selezionabile

E' possibile scegliere la posizione dell'aria in ingresso mediante un pannello rimovibile, per consentire l'ingresso posteriore o inferiore, a seconda dell'installazione del condotto.

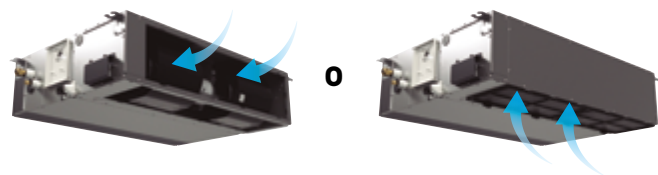

Massima efficienza

	kW	3,6	5,0	6,0	7,1	10,0	12,5	14,0
Elite	SEER	A++	A++	A++	A++	A++	η _{sc} 281.7%	275.9%
	SCOP	A+	A+	A++	A++	A+	η _{sh} 170.0%	171.0%
Standard	SEER	—	—	A++	A++	A++	η _{sc} 257.5%	252.6%
	SCOP	—	—	A++	A+	A	η _{sh} 144.2%	140.8%

Corpo compatto

· Solo 250 mm di altezza
 · Peso da 25 a 39 kg

Modello convenzionale	Canalizzazione flessibile
33 kg	30 kg
290 mm	250 mm

Nuova unità canalizzata flessibile



Migliore qualità dell'aria interna con nanoe™ X



Le prestazioni della tecnologia nanoe™ X vengono mantenute, anche con condotti lunghi 10 m *. L'effetto di una migliore qualità dell'aria è sufficiente per consentire a numerose forme di condotto di adattarsi all'applicazione.

* Verifica interna Panasonic.

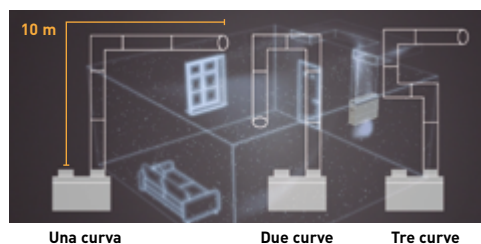

Come dimostrano gli esperimenti, fino a una lunghezza del condotto di 10 m, l'efficacia di nanoe™ X viene mantenuta anche con un condotto fino a 3 curve.

Effetto deodorizzante di nanoe™ X dimostrato in ampi spazi

In una stanza di 139 m², l'odore di tabacco è ridotto di un fattore 0,7 rispetto alla riduzione naturale per un periodo di 2 ore.

Rapporto di deodorizzazione del tabacco

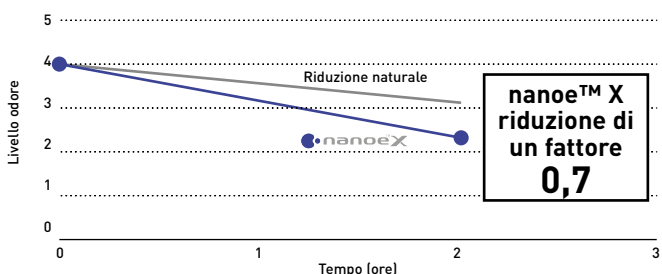

Test ambientale.

L'Istituto di test internazionale di terze parti KAKEN¹⁾ ha condotto l'esperimento sulle prestazioni di una canalizzazione flessibile dotata di dispositivo nanoe X Mark 2 che rimuove l'odore di tabacco.

1) KAKEN TEST CENTER General Incorporated Foundation in Japan, istituto di test internazionale.

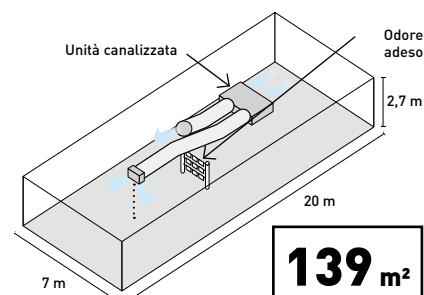

Soluzioni per applicazioni 24/7/365

Prodotti ad alta efficienza per applicazioni 24/7. Panasonic ha sviluppato una gamma completa di soluzioni destinate alla climatizzazione di sale server, che proteggono sempre in modo efficiente i locali tecnici e mantengono la temperatura appropriata con il controllo della condensazione anche con temperature esterne estreme fino a -25°C .



Elevata efficacia tutto l'anno

Elementi chiave:

- Unità da 2,5 a 7,1 kW con YKEA classe A+++ in raffreddamento
- Unità PACi NX da 2,5 a 14,0 kW
- Funzione backup
- Funzione esecuzione alternativa
- Informazione di errore da contatto pulito
- Operativi anche con temperature esterne fino a -25°C
- Elevate prestazioni stagionali
- Prodotto progettato per operatività 24/7

* Per unità YKEA.

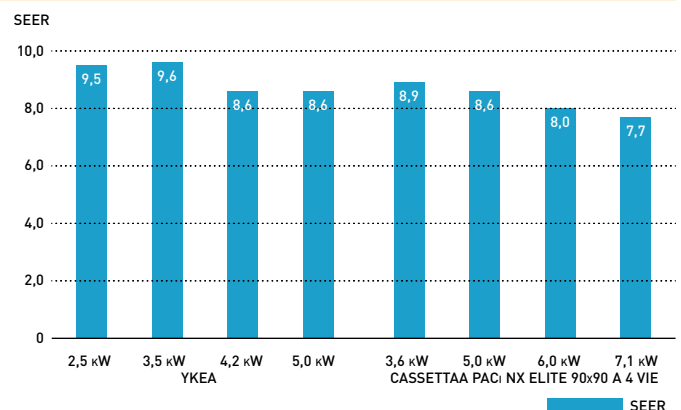

Soluzioni per sale server

Prodotti ad alta efficienza per applicazioni 24/7. Panasonic ha sviluppato una gamma completa di soluzioni per la climatizzazione di sale server, che proteggono sempre in modo efficiente i locali tecnici e mantengono la temperatura appropriata controllando la condensazione anche con temperature esterne estreme fino a -20°C.

YKEA da parete: soluzioni di controllo

Modalità di rotazione YKEA (necessita di cavi opzionali CZ-RCC5).

Due unità interne operano alternativamente per mantenere la temperatura ambiente, riducendo il carico sui condizionatori, a garanzia di un funzionamento stabile. Anche se una delle unità si guasta, l'altra è in grado di assicurare stabilità di funzionamento.

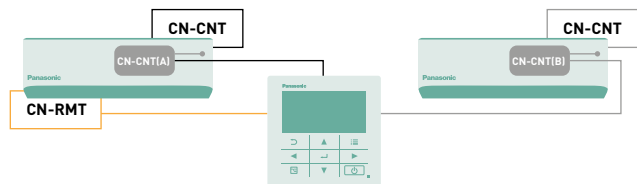

Integrazione a P-Link - CZ-CAPRA1.

È possibile collegare la gamma RAC a P-Link. Il controllo completo è ora possibile.

Integra qualsiasi unità in un grande sistema di controllo.

- Integrazione YKEA ¹⁾ a sale server
- Piccoli uffici
- Gara d'appalto per la ristrutturazione (vecchio sistema domestico e VRF in un'unica installazione)

1) Quando viene impostato il controllo di ridondanza utilizzando il telecomando, il dispositivo CZ-CAPRA1 non può essere collegato.

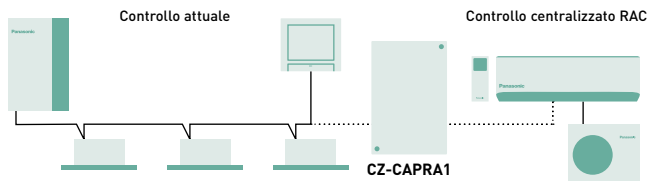

- Sistema attuale per PACi / VRF. Il controller centralizzato può connettersi alla linea P-Link per controllare direttamente le unità
- Le unità RAC non possono connettersi direttamente a P-Link per essere gestite dai controller centralizzati
- E' necessario avere un'interfaccia tra P-Link e il protocollo RAC per gestire gli elementi operativi di base



Soluzioni di controllo per PACi

Backup controllo tramite CZ-RTC5B.

Cablaggio per la gestione di 2 unità PACi con le seguenti funzioni:

- Rotazione
- Backup
- Supporto

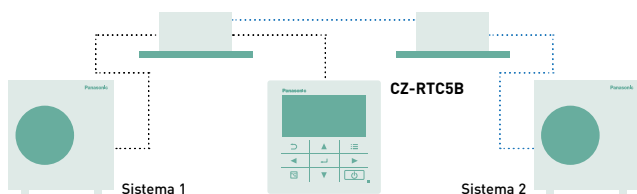

Interfaccia per 2 o 3 unità interne PACi e VRF: PAW-PACR3.

In combinazione con PAW-T10V su ogni unità interna, consente il funzionamento ridondante di 2 unità interne (o 3) PACi o VRF.

Tutte le unità devono essere azionate da rotazioni programmabili per ottenere la stessa durata operativa (ad esempio rotazioni di 8 ore su 24). Se la temperatura del locale supera un valore impostato, le seconda (o la terza) unità vengono accese e si attiva un allarme.

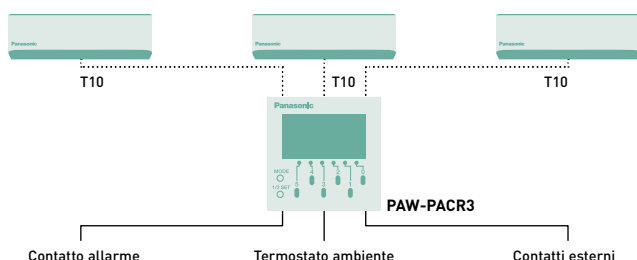

Display e Impostazioni:

- Possibilità di selezionare manualmente l'unità successiva
- Possibilità di azzerare l'operazione
- Il display a LED mostra lo stato operativo di 2 o 3 unità
- Uscita stato operativo
- Allarme LED e uscita allarme
- Possibilità di impostare il limite di temperatura
- Possibilità di impostare l'isteresi di temperatura
- Visualizzazione temperatura della stanza
- Visualizzazione conteggio timer



Panasonic PACi NX Elite per la refrigerazione degli ambienti fino a 8 °C

Panasonic PACi Elite offre una soluzione efficiente e di alta qualità per applicazioni di refrigerazione per strutture quali cantine per la conservazione dei vini, impianti di lavorazione degli alimenti e supermercati.

**CELLE FRIGORIFERE
TRA 8 °C WB E
24 °C WB**



Soluzioni per celle frigorifere. Temperatura ambiente impostata a 8 °C

Gamma completa da 2,1 a 23,2 kW. Questa soluzione unica è ideale per: cantine, gelaterie, negozi di fiori, supermercati, negozi di cereali, magazzini alimentari, trasformazione alimentare, distribuzione alimentare, mense, lavorazione delle verdure ...

Come tutte le unità interne della gamma PACi NX, queste unità sono compatibili con tutte le soluzioni di controllo e monitoraggio Panasonic, che possono variare dal controllo di una singola zona al monitoraggio di strutture distribuite geograficamente.

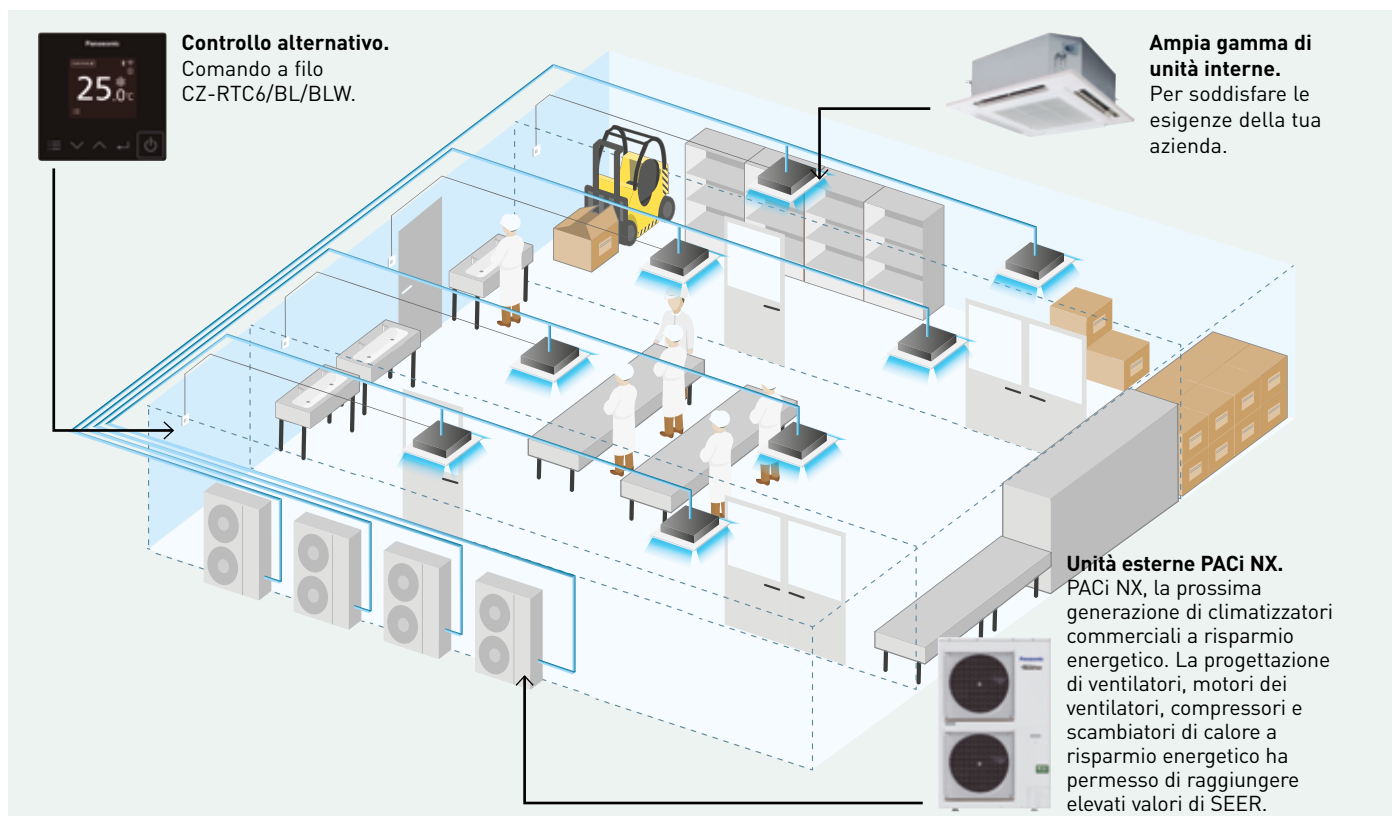



- Flessibilità di applicazione in diversi ambienti
- Benefici dei radicali ossidrilici
- Ampia gamma di opzioni di controllo (individuali, centralizzati, cloud)
- Ridondanza per 2 sistemi con comando CONEX e fino a 3 sistemi con il comando di ridondanza opzionale PAW-PACR3



Possibili combinazioni di unità esterne / interne (Necessario avviamento a cura di un centro assistenza Panasonic)

Capacità raffreddamento	Singole						Doppie		
	3,5 kW	4,9 kW	5,8 kW	6,9 kW	9,3 kW	11,6 kW	13,6 kW	18,5 kW	23,2 kW
Unità esterne	U-36PZH3E5	U-50PZH3E5	U-60PZH3E5	U-71PZH3E5/8	U-100PZH3E5/8	U-125PZH3E5/8	U-140PZH3E5/8	U-200PZH2E8	U-250PZH2E8
Da parete	S-6010PK3E	S-6010PK3E	S-6010PK3E	S-6010PK3E + S-6010PK3E	S-6010PK3E + S-6010PK3E	S-6010PK3E + S-6010PK3E	S-6010PK3E + S-6010PK3E	—	—
Cassetta 90x90 a 4 vie	S-6071PU3E	S-6071PU3E	S-6071PU3E	S-1014PU3E	S-1014PU3E	S-1014PU3E	S-1014PU3E + S-1014PU3E	S-1014PU3E + S-1014PU3E	S-1014PU3E + S-1014PU3E
Da soffitto	S-6071PT3E	S-6071PT3E	S-1014PT3E	S-1014PT3E	S-1014PT3E	S-1014PT3E	S-1014PT3E + S-1014PT3E	S-1014PT3E + S-1014PT3E	S-1014PT3E + S-1014PT3E
Canalizzata flessibile	S-6071PF3E	S-6071PF3E	S-6071PF3E	S-1014PF3E	S-1014PF3E	S-1014PF3E	S-1014PF3E + S-1014PF3E	S-1014PF3E + S-1014PF3E	S-1014PF3E + S-1014PF3E

Cantina dei vini e ambienti particolari a bassa temperatura

Uno dei punti chiave della gamma PACi NX è la possibilità di creare sistemi, non solo per riscaldamento e raffreddamento, ma anche per applicazioni speciali di refrigerazione. Lo scopo di questa informativa sul prodotto è quello di spiegare in dettaglio queste applicazioni speciali che necessitano di un'operazione di raffreddamento per mantenere la temperatura ambiente a +8 ~ +24°C WB (o +10 ~ +30°C DB). Per ottenere dei buoni risultati in termini di entalpia, l'unità interna deve essere sovradimensionata e alcuni parametri devono essere configurati.

Range di temperatura - temperatura cantina.

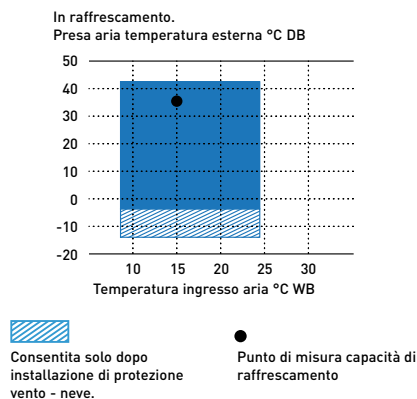

Gamma temperature per cantina dei vini		
	Interno	Esterno
Operatività in raffreddamento	+8 ~ +24 °C WB	-5 (-15) ~ 43 °C DB

Un comfort naturale per i vostri spazi interni nanoe™ X, tecnologia basata sui benefici dei radicali ossidrilici



nanoe™ X: migliora la qualità dell'aria 24/7



Migliora la qualità dell'aria, in modo da rendere gli spazi in cui viviamo un luogo più pulito e gradevole dove trascorrere la giornata. nanoe™ X può operare simultaneamente o indipendentemente dalle operazioni di riscaldamento / raffreddamento, anche quando l'area non è occupata. Aumenta la protezione dei tuoi spazi interni con la tecnologia nanoe™ X controllandola comodamente tramite l'app Panasonic Comfort Cloud.



















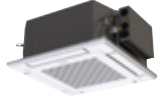
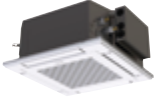
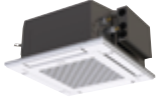
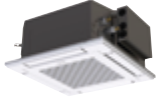











Pulisce l'aria quando sei assente.

Lascia in funzione nanoe™ per inibire alcuni tipi di inquinanti e deodorizzare la casa prima del tuo rientro.





Migliora la qualità dell'aria interna quando sei a casa.

Goditi uno spazio più pulito e confortevole con i tuoi cari.

Gamma unità interne ed esterne commerciali

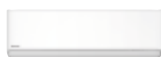
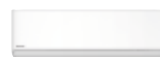
Unità interne	2,5 kW	3,6 kW	4,5 kW ¹⁾	5,0 kW	6,0 kW
Da par Inverter+ • R32 					
		S-3650PK3E	S-3650PK3E	S-3650PK3E	S-6010PK3E
Cassetta 60x60 a 4 vie Inverter+ • R32 					
	S-25PY3E	S-36PY3E	S-50PY3E	S-60PY3E	
Cassetta 90x90 a 4 vie Inverter+ • R32 					
	S-3650PU3E	S-3650PU3E	S-3650PU3E	S-6071PU3E	
Da soffitto Inverter+ • R32 					
	S-3650PT3E	S-3650PT3E	S-3650PT3E	S-6071PT3E	
Canalizzata flessibile Inverter+ • R32 					
	S-3650PF3E	S-3650PF3E	S-3650PF3E	S-6071PF3E	
Canalizzata ad alta prevalenza 20-25 kW Inverter+ • R32 					
Unità esterne	2,5 kW	3,6 kW	4,5 kW	5,0 kW	6,0 kW
PACi NX Elite • R32					
		U-36PZH3E5		U-50PZH3E5	U-60PZH3E5
PACi NX Standard • R32					
	U-25PZ3E5 ²⁾	U-36PZ3E5		U-50PZ3E5	U-60PZ3E5A

1) Le unità interne da 4,5kW sono disponibili solo per combinazioni Doppie, Triple e Quadruple.. * U-__E5 Monofase / U-__E8 Trifase.

Soluzioni professionali per sale server	2,50kW	3,50 ~ 3,60kW	4,50kW	5,00kW	7,10kW
Serie RAC YKEA Inverter -25°C • R32 Gas 					
	CS-Z25YKEA + CU-Z25YKEA	CS-Z35YKEA + CU-Z35YKEA	CS-Z42YKEA + CU-Z42YKEA	CS-Z50YKEA + CU-Z50YKEA	CS-Z71YKEA + CU-Z71YKEA



7,1 kW

10,0 kW

12,5 kW

14,0 kW

20,0 kW

25,0 kW

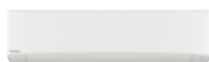

S-6010PK3E

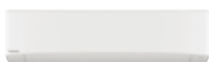

S-6010PK3E



S-6071PU3E



S-1014PU3E



S-1014PU3E



S-1014PU3E



S-6071PT3E



S-1014PT3E



S-1014PT3E



S-1014PT3E



S-6071PF3E



S-1014PF3E



S-1014PF3E



S-1014PF3E



S-200PE3E5B



S-250PE3E5B

7,1 kW

10,0 kW

12,5 kW

14,0 kW

20,0 kW

25,0 kW



U-71PZH3E5 / U-71PZH3E8



U-100PZH3E5 / U-100PZH3E8



U-125PZH3E5 / U-125PZH3E8



U-140PZH3E5 / U-140PZH3E8



U-200PZH2E8



U-250PZH2E8



U-71PZ3E5A



U-100PZ3E5 / U-100PZ3E8



U-125PZ3E5 / U-125PZ3E8



U-140PZ3E5 / U-140PZ3E8



nanoe™ X di serie.

PACi NX Elite da parete Inverter+ • R32

Le unità da parete, rifinite con elegante colorazione opaca, possono essere utilizzate per molti ambienti quali studi, palestre, aree con soffitti alti e persino sale server per computer.

Unità compatte e dal pannello frontale piatto possono essere installate anche in ambienti di piccole dimensioni.

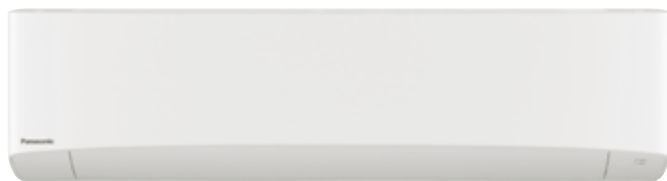

			Monofase				
			3,6 kW	5,0 kW	6,0 kW	7,1 kW	10,0 kW
Unità interna			S-3650PK3E	S-50PZH3E	S-6010PK3E	S-6010PK3E	S-6010PK3E
Unità esterna			U-36PZH3E5	U-50PZH3E5	U-60PZH3E5	U-71PZH3E5	U-100PZH3E5
Capacità di raffreddamento	Nominale (Min - Max)	kW	3,6 (1,2 - 4,0)	5,0 (1,2 - 5,6)	6,1 (1,2 - 7,1)	7,1 (2,2 - 9,0)	9,5 (3,1 - 10,5)
Coefficiente EER ¹⁾	Nominale (Min - Max)	Eff. Energ.	4,93 (5,45 - 4,49)	4,24 (5,45 - 3,61)	3,86 (5,45 - 3,02)	3,50 (5,79 - 2,69)	3,26 (5,34 - 3,09)
Coefficiente SEER ²⁾		Et. Energ.	8,4 A++	8,0 A++	7,2 A++	6,8 A++	6,4 A++
Capacità teorica in raffreddamento - Pdesign		kW	3,6	5,0	6,1	7,1	9,5
Consumo in raffreddamento	Nominale (Min - Max)	kW	0,73 (0,22 - 8,90)	1,18 (0,22 - 1,55)	1,58 (0,22 - 2,35)	2,03 (0,38 - 3,35)	2,91 (0,58 - 3,40)
Consumo medio annuo in raffreddamento ³⁾		kWh/a	150	219	297	365	520
Capacità di riscaldamento	Nominale (Min - Max)	kW	4,0 (1,2 - 5,0)	5,6 (1,2 - 6,5)	7,0 (1,2 - 8,0)	8,0 (2,0 - 9,0)	9,5 (3,1 - 11,5)
Coefficiente COP ¹⁾	Nominale (Min - Max)	Eff. Energ.	4,82 (5,45 - 4,17)	4,15 (5,45 - 3,55)	4,19 (5,45 - 3,40)	4,00 (5,56 - 3,16)	3,97 (5,54 - 3,43)
Coefficiente SCOP ²⁾		Et. Energ.	4,9 A++	4,7 A++	4,8 A++	4,7 A++	4,1 A+
Capacità teorica in riscaldamento - Pdesign at -10 °C		kW	3,6	4,5	4,6	5,2	8,0
Consumo in riscaldamento	Nominale (Min - Max)	kW	0,83 (0,22 - 1,20)	1,35 (0,22 - 1,83)	1,67 (0,22 - 2,35)	2,00 (0,36 - 2,85)	2,39 (0,56 - 3,35)
Consumo medio annuo in riscaldamento ³⁾		kWh/a	1029	1341	1342	1549	2732
Unità interna							
Portata d'aria	Hi / Med / Lo	m ³ /min	13,0/11,0/9,0	16,0/13,5/11,0	20,0/17,5/14,5	20,0/17,5/14,5	22,0/18,5/15,0
Capacità di deumidificazione		L/h	0,9	1,8	2,0	3,0	4,8
Livello pressione sonora ⁴⁾	Hi / Med / Lo	dB(A)	35/31/27	40/36/32	47/44/40	47/44/40	49/45/41
Livello potenza sonora	Hi / Med / Lo	dB(A)	51/47/43	56/52/48	63/60/56	63/60/56	65/61/57
Dimensioni	AxLxP	mm	302x1120x236	302x1120x236	302x1120x236	302x1120x236	302x1120x236
Peso netto		kg	13	13	14	14	14
nanoe X			Mark 2	Mark 2	Mark 2	Mark 2	Mark 2
Unità esterna							
Tensione di alimentazione		V	220 - 230 - 240	220 - 230 - 240	220 - 230 - 240	220 - 230 - 240	220 - 230 - 240
Assorbimento nominale	Raffreddamento	A	3,60 - 3,45 - 3,30	5,60 - 5,35 - 5,10	7,40 - 7,10 - 6,80	10,0 - 9,60 - 9,20	14,40 - 13,80 - 13,20
	Riscaldamento	A	4,05 - 3,90 - 3,70	6,40 - 6,10 - 5,85	7,75 - 7,40 - 7,10	9,65 - 9,35 - 8,95	11,70 - 11,30 - 10,80
Portata d'aria	Raffresc. / Riscald.	m ³ /min	34,1/36,4	42,0/42,0	42,0/42,0	61,0/60,0	118,0/108,0
Livello pressione sonora	Raffr. / Riscald. (Hi)	dB(A)	43/44	46/48	47/50	48/50	52/52
Livello potenza sonora	Raffr. / Riscald. (Hi)	dB(A)	62/64	64/67	65/69	65/67	69/69
Dimensioni	AxLxP	mm	695x875x320	695x875x320	695x875x320	996x940x340	1416x940x340
Peso netto		kg	42	42	43	65	98
Tubi di collegamento	Lato liquido	Pollici (mm)	1/4 (6,35)	1/4 (6,35)	1/4 (6,35) ⁵⁾	3/8 (9,52)	3/8 (9,52)
	Lato gas	Pollici (mm)	1/2 (12,70)	1/2 (12,70)	1/2 (12,70) ⁶⁾	5/8 (15,88)	5/8 (15,88)
Lunghezza tubi di collegamento		m	3 - 40	3 - 40	3 - 40	5 - 50	5 - 85
Differenza interna - esterna (U.E. in basso / U.E. in alto)		m	15/30	15/30	15/30	15/30	15/30
Lunghezza tubazioni senza aggiunta di refrigerante		m	30	30	30	30	30
Quantità aggiuntiva		g/m	15	15	15	45	45
Refrigerante (R32) / CO ₂ Eq.		kg / T	1,13/0,76	1,13/0,76	1,15/0,78	1,95/1,32	3,05/2,06
Gamma temperature esterne operative	Raffresc. Min ~ Max	°C	-15 ~ +46	-15 ~ +46	-15 ~ +46	-15 ~ +48	-15 (-20) ~ +48 ⁷⁾
	Riscald. Min ~ Max	°C	-20 ~ +24	-20 ~ +24	-20 ~ +24	-20 ~ +24	-20 ~ +24

Particolarità tecniche

- Pannello frontale piatto, dal design moderno
- Motore della ventola in CC, per una maggiore efficienza e un controllo più preciso
- Possibilità di fuoriuscita dei tubi verso sei direzioni
- nanoe™ X (Mark 2 = 9.600 miliardi di radicali ossidrilici/sec) di serie per una migliore qualità dell'aria interna
- Il comando a filo CZ-RTC6BL consente di impostare facilmente le diverse funzionalità del sistema tramite Bluetooth®
- Connettore PAW-FDC sulla scheda dell'unità interna che permette il collegamento e il controllo del motore della ventola o ERV di unità esterne. Il dispositivo esterno può essere controllato tramite il comando a distanza dell'unità interna.

Deflettori a chiusura automatica

Quando l'unità si spegne i deflettori si chiudono automaticamente, in modo da preservare l'interno dalla polvere.

Funzionamento silenzioso

Queste unità sono tra le più silenziose dell'intera produzione mondiale, e risultano quindi particolarmente idonee all'installazione in alberghi e ospedali.

Tubazioni orientabili verso sei direzioni di uscita

L'installazione è semplificata dalla possibilità di dirigere le tubazioni in uscita verso sei direzioni: a destra, a sinistra, verso il retro, in basso a destra, a sinistra, a sinistra verso il retro e verso il basso semplificando le operazioni di installazione.



COMPATIBILE CON TUTTE LE SOLUZIONI DI CONNETTIVITÀ PANASONIC



Comando a filo opzionale compatibile con Econavi. CZ-RTC5B



Comando a filo opzionale CONEX. CZ-RTC6 - CZ-RTC6BL - CZ-RTC6BLW



Comando opzionale wireless. CZ-RWS3



Sensore opzionale Econavi. CZ-CENSC1

Trifase

			7,1 kW	10,0 kW
Unità interna			S-6010PK3E	S-6010PK3E
Unità esterna			U-71PZH3E8	U-100PZH3E8
Capacità di raffrescamento	Nominale (Min - Max)	kW	7,1 (2,2 - 9,0)	9,5 (3,1 - 10,5)
Coefficiente EER ¹⁾	Nominale (Min - Max)	Eff. Energ.	3,50 (5,79 - 2,69)	3,26 (5,34-3,09)
Coefficiente SEER ²⁾		Et. Energ.	6,7 A++	6,3 A++
Capacità teorica in raffrescamento - Pdesign		kW	7,1	9,5
Consumo in raffrescamento	Nominale (Min - Max)	kW	2,03 (0,38-3,35)	2,91 (0,58-3,40)
Consumo medio annuo in raffrescamento ³⁾		kWh/a	370	526
Capacità di riscaldamento	Nominale (Min - Max)	kW	8,0 (2,0 - 9,0)	9,5 (3,1 - 11,5)
Coefficiente COP ¹⁾	Nominale (Min - Max)	Eff. Energ.	4,00 (5,56-3,16)	3,97 (5,54-3,43)
Coefficiente SCOP ²⁾		Et. Energ.	4,7 A++	4,1 A+
Capacità teorica in riscaldamento - Pdesign at -10 °C		kW	5,2	8,0
Consumo in riscaldamento	Nominale (Min - Max)	kW	2,00 (0,36-2,85)	2,39 (0,56-3,35)
Consumo medio annuo in riscaldamento ³⁾		kWh/a	1549	2732
Unità interna				
Portata d'aria	Hi / Med / Lo	m ³ /min	20,0/17,5/14,5	22,0/18,5/15,0
Capacità di deumidificazione		L/h	3,0	4,8
Livello pressione sonora ⁴⁾	Hi / Med / Lo	dB(A)	47/44/40	49/45/41
Livello potenza sonora	Hi / Med / Lo	dB(A)	63/60/56	65/61/57
Dimensioni	AxLxP	mm	302x1120x236	302x1120x236
Peso netto		kg	14	14
nanoe X			Mark 2	Mark 2
Unità esterna				
Tensione di alimentazione		V	380-400-415	380-400-415
Assorbimento nominale	Raffrescamento	A	3,40-3,25-3,15	4,85-4,60-4,40
	Riscaldamento	A	3,30-3,15-3,05	4,00-3,80-3,60
Portata d'aria	Raffresc. / Riscald.	m ³ /min	61,0/60,0	118,0/108,0
Livello pressione sonora	Raffr. / Riscald. (Hi)	dB(A)	48/50	52/52
Livello potenza sonora	Raffr. / Riscald. (Hi)	dB(A)	65/67	69/69
Dimensioni	AxLxP	mm	996x940x340	1416x940x340
Peso netto		kg	65	98
Tubi di collegamento	Lato liquido	Pollici (mm)	3/8(9,52)	3/8(9,52)
	Lato gas	Pollici (mm)	5/8(15,88)	5/8(15,88)
Lunghezza tubi di collegamento		m	5-50	5-85
Differenza interna - esterna (U.E. in basso / U.E. in alto)		m	15/30	15/30
Lunghezza tubazioni senza aggiunta di refrigerante		m	30	30
Quantità aggiuntiva		g/m	45	45
Refrigerante (R32) / CO ₂ Eq.		kg / T	1,95/1,32	3,05/2,06
Gamma temperature esterne operative	Raffresc. Min - Max	°C	-15 ~ +48	-15 [-20] ~ +48 ⁷⁾
	Riscald. Min - Max	°C	-20 ~ +24	-20 ~ +24

Accessori

CZ-RTC6	Comando a filo CONEX (non-wireless)
CZ-RTC6BL	Comando a filo CONEX con Bluetooth®
CZ-RTC6BLW	Comando a filo CONEX con Wi-Fi e Bluetooth®
CZ-RTC5B	Comando a filo con funzioni Econavi e datanavi
CZ-RWS3	Comando wireless
CZ-CAPWFC1	Adattatore Wi-Fi Commerciale

Accessori

PAW-PACR3	Interfaccia per 3 unità in modalità Backup / altern.
PAW-WTRAY	Vassoio raccolta acqua di condensa compatibile con struttura di sostegno unità esterna (Listino Aquarea)
PAW-GRDBSE20	Basi a pavimento antirumore e antivibrazione (Listino Aquarea)
PAW-GRDSTD40	Struttura di sostegno un. est. 400x900x400 mm (Listino Aquarea)
CZ-CENSC1	Sensore Econavi risparmio energetico

1) Classificazione EER e COP in accordo alla direttiva EN14511. 2) Per i modelli al di sotto dei 12kW, i coefficienti SEER e SCOP sono stati calcolati in accordo alla direttiva EU/626/2011. Per i modelli oltre i 12kW, i valori η_{SC} / η_{SH} sono stati calcolati in accordo alla direttiva EN 14825. 3) Impostazioni di fabbrica. 4) Il livello della pressione sonora è stato rilevato in asse ad 1 metro di distanza dall'unità e a 1 metro dal pavimento. La pressione sonora è stata misurata secondo le norme Eurovent 6/C/006-97. 5) Collegare il tubo della presa del liquido (Ø6,35-Ø9,52) all'unità interna lato tubo del liquido. 6) Collegare il tubo della presa del gas (Ø12,70-Ø15,88) all'unità interna lato tubo del gas. 7) I modelli 100 ~ 140PZH2E5 (8), sono operativi nelle sale server a -20 °C con una lunghezza delle tubazioni di 30 m o inferiore.* Fusibile raccomandato per unità interna 3A. ** I valori sopra riportati si riferiscono all'installazione standard (installazione orizzontale a soffitto, presa d'aria sul lato posteriore) e nanoe™ X OFF.



SEER e SCOP: per S-3650PK3E + U-36PZH3E5. INTERNET CONTROL: opzionale.
 Condizioni operative: Temperatura interna - Raffrescamento: 27 °C DB / 19 °C WB - Temperatura esterna - Raffrescamento: 35 °C DB / 24 °C WB - Temperatura interna - Riscaldamento: 20 °C DB - Temperatura esterna - Riscaldamento: 7 °C DB / 6 °C WB - DB = Dry Bulb (bulbo secco); WB = Wet Bulb (bulbo umido). Le caratteristiche tecniche possono essere soggette a modifiche senza obbligo di preavviso. Per ulteriori informazioni sui prodotti in relazione alla Direttiva ERP (Energy Related Products), visitate la nostra pagina web www.aircon.panasonic.eu o www.ptc.panasonic.eu.



nanoe™ X di serie.

PACi NX Standard da parete Inverter+ • R32

Le unità da parete, rifinite con elegante colorazione opaca, possono essere utilizzate per molti ambienti quali studi, palestre, aree con soffitti alti e persino sale server per computer.

Unità compatte e dal pannello frontale piatto possono essere installate anche in ambienti di piccole dimensioni.

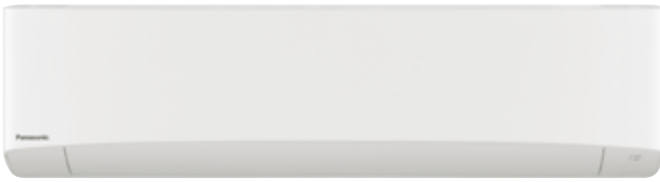

		Monofase					
			3,6 kW	5,0 kW	6,0 kW	7,1 kW	10,0 kW
Unità interna			S-3650PK3E	S-3650PK3E	S-6010PK3E	S-6010PK3E	S-6010PK3E
Unità esterna			U-36PZ3E5	U-50PZ3E5	U-60PZ3E5A	U-71PZ3E5A	U-100PZ3E5
Capacità di raffreddamento	Nominale (Min - Max)	kW	3,6 (1,5 - 4,0)	5,0 (1,5 - 5,6)	6,1 (2,0 - 7,1)	7,1 (2,6 - 7,7)	9,0 (3,0 - 9,7)
Coefficiente EER ¹⁾	Nominale (Min - Max)	Eff. Energ.	4,14 (5,88-3,74)	3,52 (6,25-3,03)	3,67 (6,90-3,01)	3,16 (5,00-2,77)	3,47 (5,36-3,13)
Coefficiente SEER ²⁾		Et. Energ.	7,6 A++	7,4 A++	7,0 A++	5,8 A+	6,5 A++
Capacità teorica in raffreddamento - Pdesign		kW	3,6	5,0	6,1	7,1	9,0
Consumo in raffreddamento	Nominale (Min - Max)	kW	0,87 (0,26-1,07)	1,42 (0,24-1,85)	1,66 (0,29-2,36)	2,25 (0,52-2,78)	2,59 (0,56-3,10)
Consumo medio annuo in raffreddamento ³⁾		kWh/a	166	237	3,05	429	485
Capacità di riscaldamento	Nominale (Min - Max)	kW	3,6 (1,5 - 4,6)	5,0 (1,5 - 6,4)	6,1 (1,8 - 7,0)	7,1 (2,1 - 8,1)	9,0 (3,0 - 10,5)
Coefficiente COP ¹⁾	Nominale (Min - Max)	Eff. Energ.	4,62 (6,52-4,11)	4,20 (7,50-3,17)	4,39 (7,50-3,18)	4,23 (6,36-3,38)	3,93 (5,36-3,56)
Coefficiente SCOP ²⁾		Et. Energ.	4,5 A+	4,4 A+	4,7 A++	4,4 A+	3,9 A
Capacità teorica in riscaldamento - Pdesign at -10 °C		kW	2,8	4,0	4,6	5,2	9,0
Consumo in riscaldamento	Nominale (Min - Max)	kW	0,78 (0,23-1,12)	1,19 (0,20-2,02)	1,39 (0,24-2,20)	1,68 (0,33-2,40)	2,29 (0,56-2,95)
Consumo medio annuo in riscaldamento ³⁾		kWh/a	872	1273	1370	1653	3231
Unità interna							
Portata d'aria	Hi / Med / Lo	m ³ /min	13,0/11,0/9,0	16,0/13,5/11,0	20,0/17,5/14,5	20,0/17,5/14,5	22,0/18,5/15,0
Capacità di deumidificazione		L/h	0,9	1,8	2,0	3,0	4,3
Livello pressione sonora ⁴⁾	Hi / Med / Lo	dB(A)	35/31/27	40/36/32	47/44/40	47/44/40	49/45/41
Livello potenza sonora	Hi / Med / Lo	dB(A)	51/47/43	56/52/48	63/60/56	63/60/56	65/61/57
Dimensioni	AxLxP	mm	302x1120x236	302x1120x236	302x1120x236	302x1120x236	302x1120x236
Peso netto		kg	13	13	14	14	14
nanoe X			Mark 2	Mark 2	Mark 2	Mark 2	Mark 2
Unità esterna							
Tensione di alimentazione		V	220 - 230 - 240	220 - 230 - 240	220 - 230 - 240	220 - 230 - 240	220 - 230 - 240
Assorbimento nominale	Raffreddamento	A	4,05 - 3,85 - 3,70	6,60 - 6,30 - 6,05	7,70 - 7,35 - 7,05	10,4 - 10,00 - 9,55	12,9 - 12,4 - 11,9
	Riscaldamento	A	3,65 - 3,50 - 3,35	5,60 - 5,35 - 5,10	6,45 - 6,15 - 5,90	7,80 - 7,45 - 7,15	11,4 - 10,9 - 10,5
Portata d'aria	Raffresc. / Riscald.	m ³ /min	33,6/34,0	32,7/31,9	42,6/41,5	44,7/45,9	73,0/73,0
Livello pressione sonora	Raffr. / Riscald. (Hi)	dB(A)	46/47	46/46	47/48	48/49	52/52
Livello potenza sonora	Raffr. / Riscald. (Hi)	dB(A)	64/66	64/64	64/65	66/68	70/70
Dimensioni	AxLxP	mm	619x824x299	619x824x299	695x875x320	695x875x320	996x980x370
Peso netto		kg	32	35	42	50	83
Tubi di collegamento	Lato liquido	Pollici (mm)	1/4 (6,35)	1/4 (6,35)	1/4 (6,35) ⁵⁾	1/4 (6,35) ⁵⁾	3/8 (9,52)
	Lato gas	Pollici (mm)	1/2 (12,70)	1/2 (12,70)	1/2 (12,70) ⁶⁾	5/8 (15,88) ⁶⁾	5/8 (15,88)
Lunghezza tubi di collegamento		m	3 - 15	3 - 20	3 - 40	3 - 40	5 - 50
Differenza interna - esterna (U.E. in basso / U.E. in alto)		m	15/15	15/15	15/30	20/30	15/30
Lunghezza tubazioni senza aggiunta di refrigerante		m	7,5	7,5	30	30	30
Quantità aggiuntiva		g/m	10	15	15	17	45
Refrigerante (R32) / CO ₂ Eq.		kg / T	0,87/0,59	1,14/0,77	1,15/0,78	1,32/0,89	2,4/1,62
Gamma temperature esterne operative	Raffresc. Min ~ Max	°C	-10 ~ +43	-10 ~ +43	-10 ~ +43	-10 ~ +43	-10 ~ +43
	Riscald. Min ~ Max	°C	-15 ~ +24	-15 ~ +24	-15 ~ +24	-15 ~ +24	-15 ~ +24

Particolarità tecniche

- Pannello frontale piatto, dal design moderno
- Motore della ventola in CC, per una maggiore efficienza e un controllo più preciso
- Possibilità di fuoriuscita dei tubi verso sei direzioni
- nanoe™ X (Mark 2 = 9.600 miliardi di radicali ossidrilici/sec) di serie per una migliore qualità dell'aria interna
- Il comando a filo CZ-RTC6BL consente di impostare facilmente le diverse funzionalità del sistema tramite Bluetooth®
- Connettore PAW-FDC sulla scheda dell'unità interna che permette il collegamento e il controllo del motore della ventola o ERV di unità esterne. Il dispositivo esterno può essere controllato tramite il comando a distanza dell'unità interna.

Deflettori a chiusura automatica

Quando l'unità si spegne i deflettori si chiudono automaticamente, in modo da preservare l'interno dalla polvere.

Funzionamento silenzioso

Queste unità sono tra le più silenziose dell'intera produzione mondiale, e risultano quindi particolarmente idonee all'installazione in alberghi e ospedali.

Tubazioni orientabili verso sei direzioni di uscita

L'installazione è semplificata dalla possibilità di dirigere le tubazioni in uscita verso sei direzioni: a destra, a sinistra, verso il retro, in basso a destra, a sinistra verso il retro e verso il basso semplificando le operazioni di installazione.



COMPATIBILE CON TUTTE LE SOLUZIONI DI CONNETTIVITÀ PANASONIC



Comando a filo opzionale compatibile con Econavi. CZ-RTC5B



Comando a filo opzionale CONEX. CZ-RTC6 - CZ-RTC6BL - CZ-RTC6BLW



Comando opzionale wireless. CZ-RWS3



Sensore opzionale Econavi. CZ-CENSC1

			Trifase
Unità interna			10,0 kW
Unità esterna			S-6010PK3E
U-100PZ3E8			
Capacità di raffreddamento	Nominale (Min - Max)	kW	9,0 (3,0 - 9,7)
Coefficiente EER ¹⁾	Nominale (Min - Max)	Eff. Energ.	3,47 (5,36-3,13)
Coefficiente SEER ²⁾		Et. Energ.	6,5 A++
Capacità teorica in raffreddamento - Pdesign		kW	9,0
Consumo in raffreddamento	Nominale (Min - Max)	kW	2,59 (0,56-3,10)
Consumo medio annuo in raffreddamento ³⁾		kWh/a	485
Capacità di riscaldamento	Nominale (Min - Max)	kW	9,0 (3,0 - 10,5)
Coefficiente COP ¹⁾	Nominale (Min - Max)	Eff. Energ.	3,93 (5,36-3,56)
Coefficiente SCOP ²⁾		Et. Energ.	3,9 A
Capacità teorica in riscaldamento - Pdesign at -10 °C		kW	9,0
Consumo in riscaldamento	Nominale (Min - Max)	kW	2,29 (0,56-2,95)
Consumo medio annuo in riscaldamento ³⁾		kWh/a	3231
Unità interna			
Portata d'aria	Hi / Med / Lo	m ³ /min	22,0 / 18,5 / 15,0
Capacità di deumidificazione		L/h	4,3
Livello pressione sonora ⁴⁾		dB(A)	49 / 45 / 41
Livello potenza sonora		dB(A)	65 / 61 / 57
Dimensioni		AxLxP	302 x 1120 x 236
Peso netto		kg	14
nanoe X			Mark 2
Unità esterna			
Tensione di alimentazione		V	380 - 400 - 415
Assorbimento nominale	Raffrescamento	A	4,30 - 4,10 - 3,95
	Riscaldamento	A	3,80 - 3,65 - 3,50
Portata d'aria	Raffresc. / Riscald.	m ³ /min	73,0 / 73,0
Livello pressione sonora		Raffr. / Riscald. (Hi)	52 / 52
Livello potenza sonora		Raffr. / Riscald. (Hi)	70 / 70
Dimensioni		AxLxP	996 x 980 x 370
Peso netto		kg	83
Tubi di collegamento	Lato liquido	Pollici (mm)	3/8 (9,52)
	Lato gas	Pollici (mm)	5/8 (15,88)
Lunghezza tubi di collegamento		m	5 - 50
Differenza interna - esterna (U.E. in basso / U.E. in alto)		m	15 / 30
Lunghezza tubazioni senza aggiunta di refrigerante		m	30
Quantità aggiuntiva		g/m	45
Refrigerante (R32) / CO ₂ Eq.		kg / T	2,4 / 1,62
Gamma temperature esterne operative	Raffresc. Min - Max	°C	-10 - +43
	Riscald. Min - Max	°C	-15 - +24

Accessori	
CZ-RTC6	Comando a filo CONEX (non-wireless)
CZ-RTC6BL	Comando a filo CONEX con Bluetooth®
CZ-RTC6BLW	Comando a filo CONEX con Wi-Fi e Bluetooth®
CZ-RTC5B	Comando a filo con funzioni Econavi e datanavi
CZ-RWS3	Comando wireless
CZ-CAPWFC1	Adattatore Wi-Fi Commerciale

Accessori	
PAW-PACR3	Interfaccia per 3 unità in modalità Backup / altern.
PAW-WTRAY	Vassoio raccolta acqua di condensa compatibile con struttura di sostegno unità esterna (Listino Aquarea)
PAW-GRDBSE20	Basi a pavimento antirumore e antivibrazione (Listino Aquarea)
PAW-GRDSTD40	Struttura di sostegno un. est. 400x900x400 mm (Listino Aquarea)
CZ-CENSC1	Sensore Econavi risparmio energetico

1) Classificazione EER e COP in accordo alla direttiva EN14511. 2) Per i modelli al di sotto dei 12kW, i coefficienti SEER e SCOP sono stati calcolati in accordo alla direttiva EU/626/2011. Per i modelli oltre i 12kW, i valori η_{sc} / η_{sh} sono stati calcolati in accordo alla direttiva EN 14825. 3) Impostazioni di fabbrica. 4) Il livello della pressione sonora è stato rilevato in asse ad 1 metro di distanza dall'unità e a 1 metro dal pavimento. La pressione sonora è stata misurata secondo le norme Eurovent 6/C/006-97. 5) Collegare il tubo della presa del liquido (Ø6,35-Ø9,52) all'unità interna lato tubo del liquido. 6) Collegare il tubo della presa del gas (Ø12,70-Ø15,88) all'unità interna lato tubo del gas. * Fusibile raccomandato per unità interna 3A. ** I valori sopra riportati si riferiscono all'installazione standard (installazione orizzontale a soffitto, presa d'aria sul lato posteriore) e nanoe™ X OFF.



SEER: per S-3650PK3E + U-36PZ3E5. SCOP: per S-6010PK3E + U-60PZ3E5A. INTERNET CONTROL: opzionale.
 Condizioni operative: Temperatura interna - Raffrescamento: 27 °C DB / 19 °C WB - Temperatura esterna - Raffrescamento: 35 °C DB / 24 °C WB - Temperatura interna - Riscaldamento: 20 °C DB - Temperatura esterna - Riscaldamento: 7 °C DB / 6 °C WB - DB = Dry Bulb (bulbo secco); WB = Wet Bulb (bulbo umido). Le caratteristiche tecniche possono essere soggette a modifiche senza obbligo di preavviso. Per ulteriori informazioni sui prodotti in relazione alla Direttiva ERP (Energy Related Products), visitate la nostra pagina web www.aircon.panasonic.eu o www.ptc.panasonic.eu.



nanoe™ X di serie.

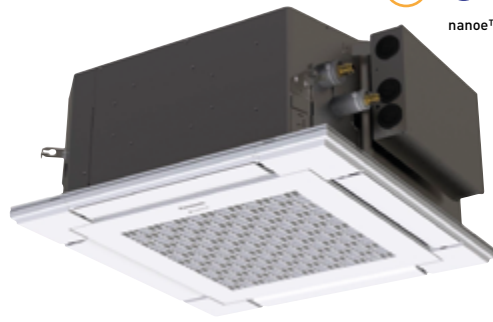

PACi NX Elite e Standard cassetta 60x60 a 4 vie Inverter+ • R32

Unità a cassetta 60x60 a 4 vie - PY3.

Leggerezza, compattezza e qualità dell'aria interna, le caratteristiche della nuova linea di mini cassette a 4 vie 60x60 PY3, ideale per applicazioni residenziali e impianti commerciali di piccole e medie dimensioni.

Elite			Monofase		
			3,6 kW	5,0 kW	6,0 kW
Unità interna			S-36PY3E	S-50PY3E	S-60PY3E
Unità esterna			U-36PZH3E5	U-50PZH3E5	U-60PZH3E5
Pannello standard			CZ-KPY4	CZ-KPY4	CZ-KPY4
Capacità di raffreddamento	Nominale (Min - Max)	kW	3,6 (1,2 - 4,0)	5,0 (1,2 - 5,6)	6,0 (1,2 - 6,5)
Coefficiente EER ¹⁾	Nominale (Min - Max)	Eff. Energ.	4,50 (4,04 - 5,45)	3,76 (3,41 - 5,45)	3,43 (2,77 - 5,45)
Coefficiente SEER ²⁾		Et. Energ.	7,3 A++	7,0 A++	6,7 A++
Capacità teorica in raffreddamento - Pdesign		kW	3,6	5,0	6,0
Consumo in raffreddamento	Nominale (Min - Max)	kW	0,80 (0,22 - 0,99)	1,33 (0,22 - 1,64)	1,75 (0,20 - 2,35)
Consumo medio annuo in raffreddamento ³⁾		kWh/a	400	685	875
Capacità di riscaldamento	Nominale (Min - Max)	kW	4,0 (1,2 - 5,0)	5,6 (1,2 - 6,5)	7,0 (1,2 - 7,5)
Coefficiente COP ¹⁾	Nominale (Min - Max)	Eff. Energ.	4,12 (3,45 - 5,45)	3,37 (2,95 - 5,45)	3,35 (3,38 - 5,45)
Coefficiente SCOP ²⁾		Et. Energ.	4,7 A++	4,6 A++	4,3 A+
Capacità teorica in riscaldamento - Pdesign at -10 °C		kW	3,6	4,5	4,6
Consumo in riscaldamento	Nominale (Min - Max)	kW	0,97 (0,22 - 1,45)	1,66 (0,22 - 2,20)	2,09 (0,22 - 2,22)
Consumo medio annuo in riscaldamento ³⁾		kWh/a	1073	1370	1495
Unità interna					
Portata d'aria	Hi / Med / Lo	m ³ /min	9,5/7,5/6,0	12,0/9,5/6,5	14,0/10,5/8,0
Capacità di deumidificazione		L/h	1,5	2,5	2,8
Livello pressione sonora ⁴⁾	Hi / Med / Lo	dB(A)	34/30/25	39/34/27	43/37/31
Livello potenza sonora	Hi / Med / Lo	dB(A)	49/45/40	54/49/42	58/52/46
Dimensioni	U.I. (AxLxP)	mm	243x575x575	243x575x575	243x575x575
	Pannello (AxLxP)	mm	30x625x625	30x625x625	30x625x625
Peso netto	U.I. / Pannello	kg	15/2,8	15/2,8	15/2,8
nanoe X			Mark 2	Mark 2	Mark 2
Unità esterna					
Tensione di alimentazione		V	220 - 230 - 240	220 - 230 - 240	220 - 230 - 240
Assorbimento nominale	Raffreddamento	A	3,95 - 3,60 - 3,60	5,30 - 5,00 - 5,75	8,20 - 7,85 - 7,60
	Riscaldamento	A	4,75 - 4,55 - 4,35	7,85 - 7,50 - 7,20	9,70 - 9,25 - 8,90
Portata d'aria	Raffresc. / Riscald.	m ³ /min	34,1/36,4	42,0/42,0	42,0/42,0
Livello pressione sonora	Raffr. / Riscald. (Hi)	dB(A)	43/44	46/48	47/50
Livello potenza sonora	Raffr. / Riscald. (Hi)	dB(A)	62/64	64/67	65/69
Dimensioni	AxLxP	mm	695x875x320	695x875x320	695x875x320
Peso netto		kg	42	42	43
Tubi di collegamento	Lato liquido	Pollici (mm)	1/4 (6,35)	1/4 (6,35)	1/4 (6,35) ⁵⁾
	Lato gas	Pollici (mm)	1/2 (12,70)	1/2 (12,70)	1/2 (12,70) ⁴⁾
Lunghezza tubi di collegamento		m	3 - 40	3 - 40	3 - 40
Differenza int. - est. (U.E. in basso / U.E. in alto) ⁷⁾		m	15/30	15/30	15/30
Lunghezza tubazioni senza aggiunta di refrigerante		m	30	30	30
Quantità aggiuntiva		g/m	15	15	15
Refrigerante (R32) / CO ₂ Eq.		kg / T	1,13/0,76	1,13/0,76	1,15/0,78
Gamma temperature esterne operative	Raffresc. Min ~ Max	°C	-15 ~ +46	-15 ~ +46	-15 ~ +46
	Riscald. Min ~ Max	°C	-20 ~ +24	-20 ~ +24	-20 ~ +24

Particolarità tecniche

- Da 2,5 a 6,0 kW (4 diverse capacità)
- Profondità soffitto di soli 250 mm
- SEER/SCOP classe A++*
- Pompa di scarico integrata
- Pompa di scarico DC e interruttore a galleggiante per ridurre la rumorosità
- Tecnologia nanoe™ X (Generatore Mark 2= 9,6 miliardi di radicali OH/sec) di serie, assicura un elevato standard qualitativo dell'aria interna.

* SCOP classe A+ in per i modelli da 2,5 / 6,0 kW.

Controllo individuale delle alette

Controllo del flusso d'aria migliorato, con 4 motori per un controllo individuale delle alette. Ideale distribuzione del flusso d'aria senza essere sottoposti ad una diretta esposizione di un flusso d'aria fredda.

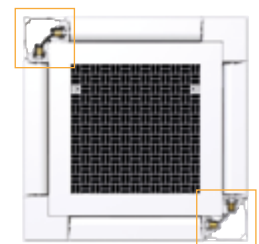

SEER e SCOP: per S-36PY3E + U-36PZH3E5. ECONAVI e INTERNET CONTROL: opzionali.



CZ-RTC5B



Pannello.. CZ-KPY4



COMPATIBILE CON TUTTE LE SOLUZIONI DI CONNETTIVITÀ PANASONIC



CONEX



Comando a filo opzionale CONEX.

CZ-RTC6 - CZ-RTC6BL - CZ-RTC6BLW

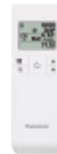

Comando opzionale wireless. CZ-RWS3 + CZ-RWRV3



Sensore opzionale Econavi. CZ-CENSC1

Standard

Monofase

			2,5 kW	3,6 kW	5,0 kW	6,0 kW
Unità interna			S-25PY3E	S-36PY3E	S-50PY3E	S-60PY3E
Unità esterna			U-25PZ3E5	U-36PZ3E5	U-50PZ3E5	U-60PZ3E5A
Pannello standard			CZ-KPY4	CZ-KPY4	CZ-KPY4	CZ-KPY4
Capacità di raffreddamento	Nominale (Min - Max)	kW	2,5 (1,5 - 3,9)	3,6 (1,5 - 4,0)	5,0 (1,5 - 5,6)	6,0 (2,0 - 7,0)
Coefficiente EER ¹⁾		Eff. Energ.	4,46 (3,55 - 5,88)	3,96 (3,57 - 5,88)	3,50 (3,03 - 6,25)	3,39 (2,77 - 6,90)
Coefficiente SEER ²⁾		Et. Energ.	6,5 A++	6,7 A++	7,3 A++	6,8 A++
Capacità teorica in raffreddamento - Pdesign		kW	2,5	3,6	5,0	6,0
Consumo in raffreddamento		kW	0,56 (0,26 - 1,10)	0,91 (0,26 - 1,12)	1,43 (0,24 - 1,85)	1,77 (0,29 - 2,53)
Consumo medio annuo in raffreddamento ³⁾		kWh/a	134	188	238	3,05
Capacità di riscaldamento	Nominale (Min - Max)	kW	3,2 (1,5 - 4,6)	3,6 (1,5 - 4,6)	5,0 (1,5 - 6,4)	6,0 (1,8 - 7,0)
Coefficiente COP ¹⁾		Eff. Energ.	4,44 (3,41 - 6,52)	4,29 (3,38 - 6,52)	3,94 (2,91 - 7,50)	3,61 (2,86 - 7,60)
Coefficiente SCOP ²⁾		Et. Energ.	4,6 A++	4,3 A+	4,4 A+	4,2 A+
Capacità teorica in riscaldamento - Pdesign at -10 °C		kW	2,8	4,0	4,0	4,6
Consumo in riscaldamento		kW	0,72 (0,23 - 1,35)	0,84 (0,23 - 1,36)	1,27 (0,20 - 2,20)	1,66 (0,24 - 2,45)
Consumo medio annuo in riscaldamento ³⁾		kWh/a	850	912	1264	1500
Unità interna						
Portata d'aria	Hi / Med / Lo	m ³ /min	8,5/7,0/6,0	9,5/7,0/6,0	12,0/9,5/6,5	14,0/10,5/8,0
Capacità di deumidificazione		L/h	0,7	1,5	2,3	2,8
Livello pressione sonora ⁴⁾	Hi / Med / Lo	dB(A)	31/28/25	34/30/25	39/34/27	43/37/31
Livello potenza sonora	Hi / Med / Lo	dB(A)	46/43/40	49/45/40	54/49/42	58/52/46
Dimensioni	U.I. (AxLxP)	mm	243x575x575	243x575x575	243x575x575	243x575x575
	Pannello (AxLxP)	mm	30x625x625	30x625x625	30x625x625	30x625x625
Peso netto	U.I. / Pannello	kg	15/2,8	15/2,8	15/2,8	15/2,8
nanoe X			Mark 2	Mark 2	Mark 2	Mark 2
Unità esterna						
Tensione di alimentazione		V	220 - 230 - 240	220 - 230 - 240	220 - 230 - 240	220 - 230 - 240
Assorbimento nominale	Raffreddamento	A	2,65 - 2,55 - 2,45	4,20 - 4,05 - 3,85	6,65 - 6,35 - 6,10	8,20 - 7,85 - 7,55
	Riscaldamento	A	3,40 - 3,25 - 3,10	3,95 - 3,75 - 3,60	5,695 - 5,70 - 5,45	7,70 - 7,35 - 7,05
Portata d'aria	Raffresc. / Riscald.	m ³ /min	33,6/34,0	32,6/34,0	32,7/31,9	42,6/41,5
Livello pressione sonora	Raffr. / Riscald. (Hi)	dB(A)	46/47	46/47	46/48	47/48
Livello potenza sonora	Raffr. / Riscald. (Hi)	dB(A)	64/66	64/66	64/64	64/65
Dimensioni	AxLxP	mm	619x824x299	619x824x299	619x824x299	695x875x320
Peso netto		kg	32	32	35	46
Tubi di collegamento	Lato liquido	Pollici (mm)	1/4 (6,35)	1/4 (6,35)	1/4 (6,35)	1/4 (6,35) ⁵⁾
	Lato gas	Pollici (mm)	1/2 (12,70)	1/2 (12,70)	1/2 (12,70)	1/2 (12,70) ⁶⁾
Lunghezza tubi di collegamento		m	3 ~ 15	3 ~ 15	3 ~ 20	3 ~ 40
Differenza interna - esterna (U.E. in basso / U.E. in alto)		m	15/15	15/15	15/15	15/30
Lunghezza tubazioni senza aggiunta di refrigerante		m	7,5	7,5	7,5	30
Quantità aggiuntiva		g/m	10	10	15	15
Refrigerante (R32) / CO ₂ Eq.		kg / T	0,87/0,59	0,87/0,59	1,14/0,77	1,15/0,78
Gamma temperature esterne operative	Raffresc. Min ~ Max	°C	-10 ~ +43	-10 ~ +43	-10 ~ +43	-10 ~ +43
	Riscald. Min ~ Max	°C	-15 ~ +24	-15 ~ +24	-15 ~ +24	-15 ~ +24

1) Classificazione EER e COP in accordo alla direttiva EN14511. 2) Per i modelli al di sotto dei 12kW, i coefficienti SEER e SCOP sono stati calcolati in accordo alla direttiva EU/626/2011. Per i modelli oltre i 12kW, i valori η_{sc} / η_{sh} sono stati calcolati in accordo alla direttiva EN 14825. 3) Impostazioni di fabbrica. 4) Il livello della pressione sonora è stato rilevato a 1,5 metri dal pavimento. La pressione sonora è stata misurata secondo le norme Eurovent 6/C/006-97. 5) Collegare il tubo della presa del liquido (Ø6,35-Ø9,52) all'unità interna lato tubo del liquido. 6) Collegare il tubo della presa del gas (Ø12,70-Ø15,88) all'unità interna lato tubo del gas. 7) Unità esterna situata più in basso / unità esterna situata più in alto. * Fusibile raccomandato per unità interna 3A. ** I valori sopra riportati si riferiscono a nanoe™ X OFF.

Accessori

CZ-RTC6	Comando a filo CONEX (non-wireless)
CZ-RTC6BL	Comando a filo CONEX con Bluetooth®
CZ-RTC6BLW	Comando a filo CONEX con Wi-Fi e Bluetooth®
CZ-RTC5B	Comando a filo con funzioni Econavi e datanavi
CZ-RWS3 + CZ-RWRV3	Comando wireless

Accessori

CZ-CAPWFC1	Adattatore Wi-Fi Commerciale
PAW-WTRAY	Vassoio raccolta acqua di condensa compatibile con struttura di sostegno unità esterna (Listino Aquarea)
PAW-GRDBSE20	Basì a pavimento antirumore e antivibrazione (Listino Aquarea)
PAW-GRDSTD40	Struttura di sostegno un. est. 400x900x400 mm (Listino Aquarea)
CZ-CENSC1	Sensore Econavi risparmio energetico



SEER: per S-50PY3E + U-50PZ3E5. SCOP: per S-25PY3E + U-25PZ3E5. ECONAVI e INTERNET CONTROL: opzionali.

Condizioni operative: Temperatura interna - Raffreddamento: 27 °C DB / 19 °C WB - Temperatura esterna - Raffreddamento: 35 °C DB / 24 °C WB - Temperatura interna - Riscaldamento: 20 °C DB - Temperatura esterna - Riscaldamento: 7 °C DB / 6 °C WB - DB = Dry Bulb (bulbo secco); WB = Wet Bulb (bulbo umido). Le caratteristiche tecniche possono essere soggette a modifiche senza obbligo di preavviso. Per ulteriori informazioni sui prodotti in relazione alla Direttiva ERP (Energy Related Products), visitate la nostra pagina web www.aircon.panasonic.eu o www.ptc.panasonic.eu.



nanoe™ X di serie.



PACi NX Elite cassetta 90x90 a 4 vie Inverter+ • R32

Nuova unità a cassetta 90x90 a 4 vie - PU3.

La potente turboventola e il sensore intelligente Econavi assicurano un'elevata efficienza energetica. La tecnologia nanoe™ X, di serie, assicura un elevato standard qualitativo dell'aria interna.



Pannello Standard.
CZ-KPU3W



Pannello opzionale Econavi
(CZ-RTC5B richiesto).
CZ-KPU3AW

		Monofase								
			3,6 kW	5,0 kW	6,0 kW	7,1 kW	10,0 kW	12,5 kW	14,0 kW	
Unità interna			S-3650PU3E	S-3650PU3E	S-6071PU3E	S-6071PU3E	S-1014PU3E	S-1014PU3E	S-1014PU3E	
Unità esterna			U-36PZH3E5	U-50PZH3E5	U-60PZH3E5	U-71PZH3E5	U-100PZH3E5	U-125PZH3E5	U-140PZH3E5	
Pannello standard			CZ-KPU3W	CZ-KPU3W	CZ-KPU3W	CZ-KPU3W	CZ-KPU3W	CZ-KPU3W	CZ-KPU3W	
Pannello con Econavi			CZ-KPU3AW	CZ-KPU3AW	CZ-KPU3AW	CZ-KPU3AW	CZ-KPU3AW	CZ-KPU3AW	CZ-KPU3AW	
Capacità di raffresc.	Nominale (Min - Max)	kW	3,6(1,2-4,0)	5,0(1,2-5,6)	6,0(1,2-7,1)	7,1(2,2-9,0)	10,0(3,1-12,5)	12,5(3,2-14,0)	14,0(3,3-16,0)	
Coefficiente EER ¹⁾	Nominale (Min - Max)	Eff. Energ.	5,45 [5,45-4,60]	4,31 [5,45-3,86]	4,05 [5,45-3,02]	4,06 [5,79-2,69]	4,41 [5,34-3,42]	3,80 [5,33-3,08]	3,41 [5,32-2,74]	
Coefficiente SEER ²⁾		Et. Energ.	8,9 A+++	8,6 A+++	8,0 A++	7,7 A++	7,8 A++	304,3 %	286,6 %	
Capacità teorica in raffreddamento - Pdesign		kW	3,6	5,0	6,0	7,1	10,0	12,5	14,0	
Consumo in raffresc.	Nominale (Min - Max)	kW	0,66 [0,22-0,87]	1,16 [0,22-1,45]	1,48 [0,22-2,35]	1,75 [0,38-3,35]	2,27 [0,58-3,66]	3,29[6,00-4,55]	4,11[0,62-5,85]	
Consumo medio annuo in raffreddamento ³⁾		kWh/a	142	203	263	323	449	—	—	
Capacità di riscald.	Nominale (Min - Max)	kW	4,0(1,2-5,0)	5,6(1,2-6,5)	7,0(1,2-8,0)	8,0(2,0-9,0)	11,2(3,1-14,0)	14,0(3,2-16,0)	16,0(3,3-18,0)	
Coefficiente COP ¹⁾	Nominale (Min - Max)	Eff. Energ.	5,41 [5,45-4,55]	4,24 [5,45-4,19]	4,02 [5,45-3,40]	4,30 [5,56-3,16]	5,00 [5,54-3,64]	4,61[5,52-3,37]	4,30 [5,50-3,27]	
Coefficiente SCOP ²⁾		Et. Energ.	5,1 A+++	4,9 A++	4,8 A++	4,8 A++	4,9 A++	186,0 %	181,2 %	
Capacità teorica in riscald. - Pdesign a -10 °C		kW	3,6	4,5	4,7	5,2	8,0	9,5	10,6	
Consumo in riscald.	Nominale (Min - Max)	kW	0,74 [0,22-1,10]	1,32 [0,22-1,55]	1,74 [0,22-2,35]	1,86 [0,36-2,85]	2,24 [0,56-3,85]	3,04 [0,58-4,75]	3,72 [0,60-5,50]	
Consumo medio annuo in riscaldamento ³⁾		kWh/a	988	1286	1371	1517	2286	—	—	
Unità interna										
Portata d'aria	Hi / Med / Lo	m³/min	14,5/13,0/11,5	16,5/13,5/11,5	21,0/16,0/13,0	22,0/16,0/13,0	36,0/26,0/18,0	37,0/27,0/19,0	38,0/29,0/20,0	
Capacità di deumidificazione		L/h	0,7	1,6	1,7	2,5	2,7	4,8	6,0	
Liv. press. sonora ⁴⁾	Hi / Med / Lo	dB(A)	30/28/27	32/29/27	36/31/28	37/31/28	45/38/32	46/39/33	47/40/34	
Liv. potenza sonora	Hi / Med / Lo	dB(A)	45/43/42	47/44/42	51/46/43	52/46/43	60/53/47	61/54/48	62/55/49	
Dimensioni	U.I. (AxLxP)	mm	256x840x840	256x840x840	256x840x840	256x840x840	319x840x840	319x840x840	319x840x840	
	Pannello (AxLxP)	mm	33,5x950x950	33,5x950x950	33,5x950x950	33,5x950x950	33,5x950x950	33,5x950x950	33,5x950x950	
Peso netto	U.I. / Pannello	kg	19/5	19/5	20/5	20/5	25/5	25/5	25/5	
nanoe X			Mark 1	Mark 1	Mark 1	Mark 1	Mark 1	Mark 1	Mark 1	
Unità esterna										
Tensione alimentaz.		V	220-230-240	220-230-240	220-230-240	220-230-240	220-230-240	220-230-240	220-230-240	
Assorbimento nominale	Raffrescamento	A	3,25-3,10-3,00	5,50-5,25-5,05	6,95-6,65-6,35	8,65-8,25-7,95	11,20-10,70-10,30	16,10-15,40-14,70	20,10-19,20-18,40	
	Riscaldamento	A	3,60-3,45-3,30	6,25-6,00-5,75	8,05-7,70-7,40	9,00-8,70-8,35	10,90-10,60-10,10	14,90-14,20-13,60	18,20-17,40-16,70	
Portata d'aria	Raffresc. / Riscald.	m³/min	34,1/36,4	42,0/42,0	42,0/42,0	61,0/60,0	118,0/108,0	125,0/112,0	129,0/116,0	
Liv. press. sonora	Raffr. / Riscald. (Hi)	dB(A)	43/44	46/48	47/50	48/50	52/52	53/53	54/54	
Liv. potenza sonora	Raffr. / Riscald. (Hi)	dB(A)	62/64	64/67	65/69	65/67	69/69	70/70	71/71	
Dimensioni	AxLxP	mm	695x875x320	695x875x320	695x875x320	996x940x340	1416x940x340	1416x940x340	1416x940x340	
Peso netto		kg	42	42	43	65	98	98	98	
Tubi di collegamento	Lato liquido	PolL. (mm)	1/4 (6,35)	1/4 (6,35)	1/4 (6,35) ⁵⁾	3/8 (9,52)	3/8 (9,52)	3/8 (9,52)	3/8 (9,52)	
	Lato gas	PolL. (mm)	1/2 (12,70)	1/2 (12,70)	1/2 (12,70) ⁶⁾	5/8 (15,88)	5/8 (15,88)	5/8 (15,88)	5/8 (15,88)	
Lunghezza tubi di collegamento		m	3-40	3-40	3-40	5-50	5-85	5-85	5-85	
Diff. int. - est. (U.E. in basso / U.E. in alto)		m	15/30	15/30	15/30	15/30	15/30	15/30	15/30	
Lungh. tubaz. senza aggiunta di refrigerante		m	30	30	30	30	30	30	30	
Quantità aggiuntiva		g/m	15	15	15	45	45	45	45	
Refrigerante (R32) / CO ₂ , Eq.		kg / T	1,13/0,76	1,13/0,76	1,15/0,78	1,95/1,32	3,05/2,06	3,05/2,06	3,05/2,06	
Gamma temp. esterne operative	Raffresc. Min ~ Max	°C	-15 ~ +46	-15 ~ +46	-15 ~ +46	-15 ~ +48	-15 (-20) ~ +48 ⁷⁾	-15 (-20) ~ +48 ⁷⁾	-15 (-20) ~ +48 ⁷⁾	
	Riscald. Min ~ Max	°C	-20 ~ +24	-20 ~ +24	-20 ~ +24	-20 ~ +24	-20 ~ +24	-20 ~ +24	-20 ~ +24	

Particolarità tecniche

- Turboventola ad alte prestazioni, sistema di connessione per scambiatore di calore
- Econavi: un sensore intelligente opzionale per ridurre il consumo energetico
- nanoe™ X (Mark 1 = 4,8 trilioni di radicali OH / sec) di serie per una migliore qualità dell'aria interna, pulizia dell'unità interna con nanoe™ X e deumidificazione
- Ridotta rumorosità durante il funzionamento della ventola in modalità lenta
- Peso contenuto, facilità di installazione delle tubazioni e pompa di scarico integrata per una rapida messa in opera
- Il nuovo telecomando a filo CZ-RTC6BL consente una facile impostazione del sistema tramite Bluetooth®
- Ingresso aria fresca ad alto volume con camera di aspirazione aria opzionale (CZ-FDU3 + CZ-ATU2)



COMPATIBILE CON TUTTE LE SOLUZIONI DI CONNETTIVITÀ PANASONIC



Comando a filo opzionale compatibile con Econavi.
CZ-RTC5B



Comando a filo opzionale CONEX.
CZ-RTC6 - CZ-RTC6BL
- CZ-RTC6BLW



Comando opzionale wireless.
CZ-RWS3 + CZ-RWRU3W

Trifase

			7,1 kW	10,0 kW	12,5 kW	14,0 kW
Unità interna			S-6071PU3E	S-1014PU3E	S-1014PU3E	S-1014PU3E
Unità esterna			U-71PZH3E8	U-100PZH3E8	U-125PZH3E8	U-140PZH3E8
Pannello standard			CZ-KPU3W	CZ-KPU3W	CZ-KPU3W	CZ-KPU3W
Pannello con Econavi			CZ-KPU3AW	CZ-KPU3AW	CZ-KPU3AW	CZ-KPU3AW
Capacità di raffreddamento	Nominale (Min - Max)	kW	7,1 [2,2 - 9,0]	10,0 [3,1 - 12,5]	12,5 [3,2 - 14,0]	14,0 [3,3 - 16,0]
Coefficiente EER ¹⁾	Nominale (Min - Max)	Eff. Energ.	4,06 [5,79-2,69]	4,41 [5,34-3,42]	3,80 [5,33-3,08]	3,41 [5,82-2,74]
Coefficiente SEER ²⁾		Et. Energ.	7,6 A++	7,7 A++	303,3 %	285,6 %
Capacità teorica in raffreddamento - Pdesign		kW	7,1	10,0	12,5	14,0
Consumo in raffreddamento	Nominale (Min - Max)	kW	1,75 [0,38-3,35]	2,27 [0,58-3,65]	3,29 [0,60-4,55]	4,11 [0,62-5,85]
Consumo medio annuo in raffreddamento ³⁾		kWh/a	327	455	—	—
Capacità di riscaldamento.	Nominale (Min - Max)	kW	8,0 [2,0 - 9,0]	11,2 [3,1 - 14,0]	14,0 [3,2 - 16,0]	16,0 [3,3 - 18,0]
Coefficiente COP ¹⁾	Nominale (Min - Max)	Eff. Energ.	4,30 [5,56-3,16]	5,00 [5,54-3,64]	4,61 [5,52-3,37]	4,30 [5,50-3,27]
Coefficiente SCOP ²⁾		Et. Energ.	4,8 A++	4,9 A++	186,0 %	181,1 %
Capacità teorica in riscaldamento - Pdesign a -10 °C		kW	5,2	8,0	9,5	10,6
Consumo in riscaldamento	Nominale (Min - Max)	kW	1,86 [0,36-2,85]	2,24 [0,56-3,85]	3,04 [0,58-4,75]	3,72 [0,60-5,50]
Consumo medio annuo in riscaldamento ³⁾		kWh/a	1517	2286	—	—
Unità interna						
Portata d'aria	Hi / Med / Lo	m³/min	22,0/16,0/13,0	36,0/26,0/18,0	37,0/27,0/19,0	38,0/29,0/20,0
Capacità di deumidificazione		L/h	2,5	2,7	4,8	6,0
Livello pressione sonora ⁴⁾	Hi / Med / Lo	dB(A)	37/31/28	45/38/32	46/39/33	47/40/34
Livello potenza sonora	Hi / Med / Lo	dB(A)	52/46/43	60/53/47	61/54/48	62/55/49
Dimensioni	U.I. [A x L x P]	mm	256 x 840 x 840	319 x 840 x 840	319 x 840 x 840	319 x 840 x 840
	Pannello [A x L x P]	mm	33,5 x 950 x 950	33,5 x 950 x 950	33,5 x 950 x 950	33,5 x 950 x 950
Peso netto	U.I. / Pannello	kg	20/5	25/5	25/5	25/5
nanoe X			Mark 1	Mark 1	Mark 1	Mark 1
Unità esterna						
Tensione di alimentazione		V	380 - 400 - 415	380 - 400 - 415	380 - 400 - 415	380 - 400 - 415
Assorbimento nominale	Raffrescamento	A	2,90 - 2,80 - 2,70	3,80 - 3,60 - 3,45	5,45 - 5,15 - 5,00	6,80 - 6,45 - 6,20
	Riscaldamento	A	3,05 - 2,95 - 2,85	3,75 - 3,55 - 3,40	5,10 - 4,80 - 4,65	6,20 - 5,90 - 5,65
Portata d'aria	Raffresc. / Riscald.	m³/min	61,0/60,0	118,0/108,0	125,0/112,0	129,0/116,0
Livello pressione sonora	Raffr. / Riscald. (Hi)	dB(A)	48/50	52/52	53/53	54/54
Livello potenza sonora	Raffr. / Riscald. (Hi)	dB(A)	65/67	69/69	70/70	71/71
Dimensioni	A x L x P	mm	996 x 940 x 340	1416 x 940 x 340	1416 x 940 x 340	1416 x 940 x 340
Peso netto		kg	65	98	98	98
Tubi di collegamento	Lato liquido	Poll. (mm)	3/8(9,52)	3/8(9,52)	3/8(9,52)	3/8(9,52)
	Lato gas	Poll. (mm)	5/8(15,88)	5/8(15,88)	5/8(15,88)	5/8(15,88)
Lunghezza tubi di collegamento		m	5 - 50	5 - 85	5 - 85	5 - 85
Differenza interna - esterna (U.E. in basso / U.E. in alto)		m	15/30	15/30 ¹⁾	15/30	15/30
Lunghezza tubazioni senza aggiunta di refrigerante		m	30	30	30	30
Quantità aggiuntiva		g/m	45	45	45	45
Refrigerante [R32] / CO ₂ Eq.		kg / T	1,95/1,32	3,05/2,06	3,05/2,06	3,05/2,06
Gamma temperature esterne operative	Raffresc. Min ~ Max	°C	-15 ~ +48	-15 [-20] ~ +48 ⁷⁾	-15 [-20] ~ +48 ⁷⁾	-15 [-20] ~ +48 ⁷⁾
	Riscald. Min ~ Max	°C	-20 ~ +24	-20 ~ +24	-20 ~ +24	-20 ~ +24

Accessori

CZ-RTC6	Comando a filo CONEX (non-wireless)
CZ-RTC6BL	Comando a filo CONEX con Bluetooth®
CZ-RTC6BLW	Comando a filo CONEX con Wi-Fi e Bluetooth®
CZ-RTC5B	Comando a filo con funzioni Econavi e datanavi
CZ-RWS3 + CZ-RWRU3W	Comando wireless
CZ-CAPWFC1	Adattatore Wi-Fi Commerciale

Accessori

CZ-KPU3AW	Pannello esclusivo Econavi
PAW-WTRAY	Vassoio raccolta acqua di condensa compatibile con struttura di sostegno unità esterna (Listino Aquarea)
PAW-GRDBSE20	Basi a pavimento antirumore e antivibrazione (Listino Aquarea)
PAW-GRDSTD40	Struttura di sostegno un. est. 400x900x400 mm (Listino Aquarea)
CZ-FDU3+CZ-ATU2	Kit ingresso aria fresca

1) Classificazione EER e COP in accordo alla direttiva EN14511. 2) Per i modelli al di sotto dei 12kW, i coefficienti SEER e SCOP sono stati calcolati in accordo alla direttiva EU/626/2011. Per i modelli oltre i 12kW, i valori nsc / nsh sono stati calcolati in accordo alla direttiva EN 14825. 3) Impostazioni di fabbrica. 4) Il livello della pressione sonora è stato rilevato a 1,5 metri dal pavimento. La pressione sonora è stata misurata secondo le norme Eurovent 6/C/006-97. 5) Collegare il tubo della presa del liquido (Ø6,35-Ø9,52) all'unità interna lato tubo del liquido. 6) Collegare il tubo della presa del gas (Ø12,70-Ø15,88) all'unità interna lato tubo del gas. 7) I modelli 100 - 140PZH3E5I8, sono operativi nelle sale server a -20 ° C con una lunghezza delle tubazioni di 30 m o inferiore. * Fusibile raccomandato per unità interna 3A. ** I valori sopra riportati si riferiscono all'installazione standard (installazione orizzontale a soffitto, presa d'aria sul lato posteriore) e nanoe™ X OFF.



SEER e SCOP: per S-3650PU3E + U-36PZH3E5. ECONAVI e INTERNET CONTROL: opzionale.
 Condizioni operative: Temperatura interna - Raffrescamento: 27 °C DB / 19 °C WB · Temperatura esterna - Raffrescamento: 35 °C DB / 24 °C WB · Temperatura interna - Riscaldamento: 20 °C DB · Temperatura esterna - Riscaldamento: 7 °C DB / 6 °C WB · DB = Dry Bulb (bulbo secco); WB = Wet Bulb (bulbo umido). Le caratteristiche tecniche possono essere soggette a modifiche senza obbligo di preavviso. Per ulteriori informazioni sui prodotti in relazione alla Direttiva ERP (Energy Related Products), visitate la nostra pagina web www.aircon.panasonic.eu o www.ptc.panasonic.eu.



nanoe™ X di serie.



PACi NX Standard cassetta 90x90 a 4 vie Inverter+ • R32

Nuova unità a cassetta 90x90 a 4 vie - PU3.

La potente turboventola e il sensore intelligente Econavi assicurano un'elevata efficienza energetica. La tecnologia nanoe™ X, di serie, assicura un elevato standard qualitativo dell'aria interna.



Pannello Standard.
CZ-KPU3W



Pannello opzionale Econavi (CZ-RTC5B richiesto).
CZ-KPU3AW

		Monofase							
			3,6 kW	5,0 kW	6,0 kW	7,1 kW	10,0 kW	12,5 kW	14,0 kW
Unità interna			S-3650PU3E	S-3650PU3E	S-6071PU3E	S-6071PU3E	S-1014PU3E	S-1014PU3E	S-1014PU3E
Unità esterna			U-36PZ3E5	U-50PZ3E5	U-60PZ3E5A	U-71PZ3E5A	U-100PZ3E5	U-125PZ3E5	U-140PZ3E5
Pannello standard			CZ-KPU3W	CZ-KPU3W	CZ-KPU3W	CZ-KPU3W	CZ-KPU3W	CZ-KPU3W	CZ-KPU3W
Pannello con Econavi			CZ-KPU3AW	CZ-KPU3AW	CZ-KPU3AW	CZ-KPU3AW	CZ-KPU3AW	CZ-KPU3AW	CZ-KPU3AW
Capacità di raffresc.	Nominale (Min - Max)	kW	3,6(1,5 - 4,0)	5,0(1,5 - 5,6)	6,0(2,0 - 7,1)	7,1(2,6 - 7,7)	10,0(3,0 - 11,5)	12,5(3,2 - 13,5)	14,0(3,3 - 15,0)
Coefficiente EER ¹⁾	Nominale (Min - Max)	Eff. Energ.	4,34 (5,88-3,81)	3,91 (6,25-3,20)	3,73 (6,90-3,01)	3,27 (5,00-2,77)	3,82(5,36 - 2,88)	3,58(5,33 - 2,81)	3,23(5,32 - 2,73)
Coeff. SEER / η _{sc} ²⁾		Et. Energ.	8,1 A++	8,0 A++	7,8 A++	6,8 A++	6,8 A++	267 %	257 %
Capacità teorica in raffreddamento - P _{design}		kW	3,6	5,0	6,0	7,1	10,0	12,5	14,0
Consumo in raffresc.	Nominale (Min - Max)	kW	0,83 (0,25-1,05)	1,28 (0,24-1,75)	1,61 (0,29-2,36)	2,17 (0,52-2,78)	2,62 (0,56 - 4,00)	3,49 (0,60 - 4,80)	4,34 (0,62 - 5,50)
Consumo medio annuo in raffreddamento ³⁾		kWh/a	156	219	269	365	515	—	—
Capacità di riscald.	Nominale (Min - Max)	kW	3,6(1,5 - 4,6)	5,0(1,5 - 6,4)	6,0(1,8 - 7,0)	7,1(2,1 - 8,1)	10,0(3,0 - 14,0)	12,5(3,3 - 15,0)	14,0(3,4 - 16,0)
Coefficiente COP ¹⁾	Nominale (Min - Max)	Eff. Energ.	5,07 (6,52-4,32)	4,63 (7,50-3,48)	4,48 (7,50-3,18)	4,23 (6,36-3,38)	4,93(5,36 - 3,59)	4,43(5,50 - 3,57)	4,18(5,48 - 3,33)
Coeff. SCOP / η _{sc} ²⁾		Et. Energ.	4,8 A++	4,7 A++	4,9 A++	4,6 A++	4,4 A+	157 %	152,2 %
Capacità teorica in riscald. - P _{design} a -10 °C		kW	2,8	4,0	4,6	5,2	10,0	12,5	14,0 (a -7 °C)
Consumo in riscald.	Nominale (Min - Max)	kW	0,71 (0,23-1,06)	1,08 (0,20-1,84)	1,34 (0,24-2,20)	1,68 (0,33-2,40)	2,03 (0,56 - 3,90)	2,82 (0,60 - 4,20)	3,35 (0,62 - 4,80)
Consumo medio annuo in riscaldamento ³⁾		kWh/a	817	1191	1314	1583	3182	—	—
Unità interna									
Portata d'aria	Hi / Med / Lo	m ³ /min	14,5/13,0/11,5	16,5/13,5/11,5	21,0/16,0/13,0	22,0/16,0/13,0	36,0/26,0/18,0	37,0/27,0/19,0	38,0/29,0/20,0
Capacità di deumidificazione		L/h	0,7	1,6	1,7	2,5	2,7	4,8	6,0
Liv. press. sonora ⁴⁾	Hi / Med / Lo	dB(A)	30/28/27	32/29/27	36/31/28	37/31/28	45/38/32	46/39/33	47/40/34
Liv. potenza sonora	Hi / Med / Lo	dB(A)	45/43/42	47/44/42	51/46/43	52/46/43	60/53/47	61/54/48	62/55/49
Dimensioni	U.I. (AxLxP)	mm	256x840x840	256x840x840	256x840x840	256x840x840	319x840x840	319x840x840	319x840x840
	Pannello (AxLxP)	mm	33,5x950x950	33,5x950x950	33,5x950x950	33,5x950x950	33,5x950x950	33,5x950x950	33,5x950x950
Peso netto	U.I. / Pannello	kg	19/5	19/5	20/5	20/5	25/5	25/5	25/5
nanoe X			Mark 1	Mark 1	Mark 1	Mark 1	Mark 1	Mark 1	Mark 1
Unità esterna									
Tensione alimentaz.		V	220 - 230 - 240	220 - 230 - 240	220 - 230 - 240	220 - 230 - 240	220 - 230 - 240	220 - 230 - 240	220 - 230 - 240
Assorbimento nominale	Raffrescamento	A	3,85 - 3,70 - 3,55	5,95 - 5,70 - 5,45	7,45 - 7,15 - 6,85	10,00 - 9,65 - 9,25	13,10 - 12,50 - 12,00	16,90 - 16,10 - 15,40	21,00 - 20,00 - 19,20
	Riscaldamento	A	3,35 - 3,20 - 3,05	5,05 - 4,85 - 4,65	6,20 - 5,95 - 5,70	7,80 - 7,45 - 7,15	10,10 - 9,70 - 9,30	13,60 - 13,00 - 12,50	16,20 - 15,50 - 14,80
Portata d'aria	Raffresc. / Riscald.	m ³ /min	33,6/34,0	32,7/31,9	42,6/41,5	44,7/45,9	73,0/73,0	82,0/80,0	84,0/82,0
Liv. pressione sonora	Raffr. / Riscald. (Hi)	dB(A)	46/47	46/46	47/48	48/49	52/52	55/55	56/56
Liv. potenza sonora	Raffr. / Riscald. (Hi)	dB(A)	64/66	64/64	64/65	66/68	70/70	73/73	74/74
Dimensioni	AxLxP	mm	619x824x299	619x824x299	695x875x320	695x875x320	996x980x370	996x980x370	996x980x370
Peso netto		kg	32	35	42	50	83	87	87
Tubi di collegamento	Lato liquido	PolL. (mm)	1/4(6,35)	1/4(6,35)	1/4(6,35) ⁵⁾	1/4(6,35) ⁵⁾	3/8(9,52)	3/8(9,52)	3/8(9,52)
	Lato gas	PolL. (mm)	1/2(12,70)	1/2(12,70)	1/2(12,70) ⁴⁾	5/8(15,88)	5/8(15,88)	5/8(15,88)	5/8(15,88)
Lunghezza tubi di collegamento		m	3 - 15	3 - 20	3 - 40	3 - 40	5 - 50	5 - 50	5 - 50
Diff. int. - est. (U.E. in basso / U.E. in alto)		m	15/15	15/15	15/30	20/30	15/30	15/30	15/30
Lungh. tubaz. senza aggiunta di refrigerante		m	7,5	7,5	30	30	30	30	30
Quantità aggiuntiva		g/m	10	15	15	17	45	45	45
Refrigerante (R32) / CO ₂ Eq.		kg / T	0,87/0,59	1,14/0,77	1,15/0,78	1,32/0,89	2,40/1,62	2,80/1,89	2,80/1,89
Gamma temperature esterne operative	Raffresc. Min ~ Max	°C	-10 ~ +43	-10 ~ +43	-10 ~ +43	-10 ~ +43	-10 ~ +43	-10 ~ +43	-10 ~ +43
	Riscald. Min ~ Max	°C	-15 ~ +24	-15 ~ +24	-15 ~ +24	-15 ~ +24	-15 ~ +24	-15 ~ +24	-15 ~ +24

Particolarità tecniche

- Turboventola ad alte prestazioni, sistema di connessione per scambiatore di calore
- Econavi: un sensore intelligente opzionale per ridurre il consumo energetico
- nanoe™ X (Mark 1 = 4,8 trilioni di radicali OH / sec) di serie per una migliore qualità dell'aria interna, pulizia dell'unità interna con nanoe™ X e deumidificazione
- Ridotta rumorosità durante il funzionamento della ventola in modalità lenta
- Peso contenuto, facilità di installazione delle tubazioni e pompa di scarico integrata per una rapida messa in opera
- Il nuovo telecomando a filo CZ-RTC6BL consente una facile impostazione del sistema tramite Bluetooth®
- Ingresso aria fresca ad alto volume con camera di aspirazione aria opzionale (CZ-FDU3 + CZ-ATU2)



COMPATIBILE CON TUTTE LE SOLUZIONI DI CONNETTIVITÀ PANASONIC



Comando a filo opzionale compatibile con Econavi.
CZ-RTC5B



Comando a filo opzionale CONEX.
CZ-RTC6 - CZ-RTC6BL - CZ-RTC6BLW



Comando opzionale wireless.
CZ-RWS3 + CZ-RWRU3W

		Trifase			
		10,0 kW	12,5 kW	14,0 kW	
Unità interna		S-1014PU3E	S-1014PU3E	S-1014PU3E	
Unità esterna		U-100PZ3E8	U-125PZ3E8	U-140PZ3E8	
Pannello standard		CZ-KPU3W	CZ-KPU3W	CZ-KPU3W	
Pannello con Econavi		CZ-KPU3AW	CZ-KPU3AW	CZ-KPU3AW	
Capacità di raffreddamento	Nominale (Min - Max)	kW	10,0 (3,0 - 11,5)	12,5 (3,2 - 13,5)	14,0 (3,3 - 15,0)
Coefficiente EER ¹⁾	Nominale (Min - Max)	Eff. Energ.	3,82 (5,36 - 2,88)	3,58 (5,33 - 2,81)	3,23 (5,32 - 2,73)
Coefficiente SEER / η_{sc} ²⁾		Et. Energ.	6,7 A++	265,8 %	256,2 %
Capacità teorica in raffreddamento - Pdesign		kW	10,0	12,5	14,0
Consumo in raffreddamento	Nominale (Min - Max)	kW	2,62 (0,56 - 4,00)	3,49 (0,60 - 4,80)	4,34 (0,62 - 5,50)
Consumo medio annuo in raffreddamento ³⁾		kWh/a	521	—	—
Capacità di riscaldamento	Nominale (Min - Max)	kW	10,0 (3,0 - 14,0)	12,5 (3,3 - 15,0)	14,0 (3,4 - 16,0)
Coefficiente COP ¹⁾	Nominale (Min - Max)	Eff. Energ.	4,93 (5,36 - 3,59)	4,43 (5,50 - 3,57)	4,18 (5,48 - 3,33)
Coefficiente SCOP / η_{sc} ²⁾		Et. Energ.	4,4 A+	157 %	152,2 %
Capacità teorica in riscaldamento - Pdesign a -10 °C		kW	10,0	12,5	14,0 (a -7 °C)
Consumo in riscaldamento	Nominale (Min - Max)	kW	2,03 (0,56 - 3,90)	2,82 (0,60 - 4,20)	3,35 (0,62 - 4,80)
Consumo medio annuo in riscaldamento ³⁾		kWh/a	3182	—	—
Unità interna					
Portata d'aria	Hi / Med / Lo	m ³ /min	36,0/26,0/18,0	37,0/27,0/19,0	38,0/29,0/20,0
Capacità di deumidificazione		L/h	2,7	4,8	6,0
Livello pressione sonora ⁴⁾	Hi / Med / Lo	dB(A)	45/38/32	46/39/33	47/40/34
Livello potenza sonora	Hi / Med / Lo	dB(A)	60/53/47	61/54/48	62/55/49
Dimensioni	U.I. (A x L x P)	mm	319 x 840 x 840	319 x 840 x 840	319 x 840 x 840
	Pannello (A x L x P)	mm	33,5 x 950 x 950	33,5 x 950 x 950	33,5 x 950 x 950
Peso netto	U.I. / Pannello	kg	25/5	25/5	25/5
nanoe X			Mark 1	Mark 1	Mark 1
Unità esterna					
Tensione di alimentazione		V	380 - 400 - 415	380 - 400 - 415	380 - 400 - 415
Assorbimento nominale	Raffrescamento	A	4,35 - 4,15 - 4,00	5,65 - 5,35 - 5,15	7,00 - 6,65 - 6,40
	Riscaldamento	A	3,40 - 3,20 - 3,10	4,55 - 4,35 - 4,15	5,40 - 5,15 - 4,95
Portata d'aria	Raffresc. / Riscald.	m ³ /min	73,0/73,0	82,0/80,0	84,0/82,0
Liv. pressione sonora	Raffr. / Riscald. (Hi)	dB(A)	52/52	55/55	56/56
Liv. potenza sonora	Raffr. / Riscald. (Hi)	dB(A)	70/70	73/73	74/74
Dimensioni	A x L x P	mm	996 x 980 x 370	996 x 980 x 370	996 x 980 x 370
Peso netto		kg	83	87	87
Tubi di collegamento	Lato liquido	Pollici (mm)	3/8 (9,52)	3/8 (9,52)	3/8 (9,52)
	Lato gas	Pollici (mm)	5/8 (15,88)	5/8 (15,88)	5/8 (15,88)
Lunghezza tubi di collegamento		m	5 - 50	5 - 50	5 - 50
Differenza interna - esterna (U.E. in basso / U.E. in alto)		m	15/30	15/30	15/30
Lunghezza tubazioni senza aggiunta di refrigerante		m	30	30	30
Quantità aggiuntiva		g/m	45	45	45
Refrigerante (R32) / CO ₂ Eq.		kg / T	2,40/1,62	2,80/1,89	2,80/1,89
Gamma temperature esterne operative	Raffresc. Min - Max	°C	-10 ~ +43	-10 ~ +43	-10 ~ +43
	Riscald. Min - Max	°C	-15 ~ +24	-15 ~ +24	-15 ~ +24

Accessori

CZ-RTC6	Comando a filo CONEX (non-wireless)
CZ-RTC6BL	Comando a filo CONEX con Bluetooth®
CZ-RTC6BLW	Comando a filo CONEX con Wi-Fi e Bluetooth®
CZ-RTC5B	Comando a filo con funzioni Econavi e datanavi
CZ-RWS3 + CZ-RWRU3W	Comando wireless
CZ-CAPWFC1	Adattatore Wi-Fi Commerciale

Accessori

CZ-KPU3AW	Pannello esclusivo Econavi
PAW-WTRAY	Vassoio raccolta acqua di condensa compatibile con struttura di sostegno unità esterna (Listino Aquarea)
PAW-GRDBSE20	Basi a pavimento antirumore e antivibrazione (Listino Aquarea)
PAW-GRDSTD40	Struttura di sostegno un. est. 400x900x400 mm (Listino Aquarea)
CZ-FDU3+CZ-ATU2	Kit ingresso aria fresca

1) Classificazione EER e COP in accordo alla direttiva EN14511. 2) Per i modelli al di sotto dei 12kW, i coefficienti SEER e SCOP sono stati calcolati in accordo alla direttiva EU/626/2011. Per i modelli oltre i 12kW, i valori η_{sc} / η_{sh} sono stati calcolati in accordo alla direttiva EN 14825. 3) Impostazioni di fabbrica. 4) Il livello della pressione sonora è stato rilevato a 1,5 metri dal pavimento. La pressione sonora è stata misurata secondo le norme Eurovent 6/C/006-97. 5) Collegare il tubo della presa del liquido (Ø6,35-Ø9,52) all'unità interna lato tubo del liquido. 6) Collegare il tubo della presa del gas (Ø12,70-Ø15,88) all'unità interna lato tubo del gas. * Fusibile raccomandato per unità interna 3A. ** I valori sopra riportati si riferiscono all'installazione standard (installazione orizzontale a soffitto, presa d'aria sul lato posteriore) e nanoe™ X OFF.

R32

8,1 SEER

4,9 SCOP

ECONAVI

INVERTER+

MODALITÀ RAFFRESCAMENTO -10°C

MODALITÀ RISCALDAMENTO -15°C

nanoeX

VENTOLA CC

R22/R410A RENEWAL

WH-FI OPZIONALE

BMS CONNETTIVITÀ

5 ANNI DI GARANZIA SUL COMPRESSORE

SEER: per S-3650PU3E + U-36PZ3E5. SCOP: per S-6071PU3E + U-60PZ3E5A. ECONAVI e INTERNET CONTROL: opzionali.
 Condizioni operative: Temperatura interna - Raffrescamento: 27 °C DB / 19 °C WB - Temperatura esterna - Raffrescamento: 35 °C DB / 24 °C WB - Temperatura interna - Riscaldamento: 20 °C DB - Temperatura esterna - Riscaldamento: 7 °C DB / 6 °C WB - DB = Dry Bulb (bulbo secco); WB = Wet Bulb (bulbo umido). Le caratteristiche tecniche possono essere soggette a modifiche senza obbligo di preavviso. Per ulteriori informazioni sui prodotti in relazione alla Direttiva ERP (Energy Related Products), visitate la nostra pagina web www.aircon.panasonic.eu o www.ptc.panasonic.eu.



nanoe™ X di serie.

PACi NX Elite da soffitto Inverter+ • R32

Le unità da soffitto assicurano un'ampia distribuzione dell'aria, ideale per le grandi ambienti

Tutti i modelli sono caratterizzati dai medesimi valori di altezza e profondità, che ne uniformano l'aspetto in installazioni di tipo misto.

		Monofase							
			3,6 kW	5,0 kW	6,0 kW	7,1 kW	10,0 kW	12,5 kW	14,0 kW
Unità interna			S-3650PT3E	S-3650PT3E	S-6071PT3E	S-6071PT3E	S-1014PT3E	S-1014PT3E	S-1014PT3E
Unità esterna			U-36PZH3E5	U-50PZH3E5	U-60PZH3E5	U-71PZH3E5	U-100PZH3E5	U-125PZH3E5	U-140PZH3E5
Capacità di raffresc.	Nominale (Min - Max)	kW	3,5(1,2 - 4,0)	5,0(1,2 - 5,6)	6,0(1,2 - 7,1)	6,8(2,2 - 9,0)	9,5(3,1 - 12,5)	12,1(3,2 - 14,0)	13,4(3,3 - 16,0)
Coefficiente EER ¹⁾	Nominale (Min - Max)	Eff. Energ.	4,86 [5,45-4,55]	4,03 [5,45-3,57]	3,82 [5,45-3,02]	3,91 [5,79-2,69]	4,15 [5,54-3,29]	3,51 [5,33-3,01]	3,21 [5,32-2,67]
Coeff. SEER / η_{sc} ²⁾		Et. Energ.	7,7 A++	7,4 A++	7,5 A++	7,3 A++	7,3 A++	278,4 %	263,3 %
Capacità teorica in raffreddamento - P _{design}		kW	3,5	5,0	6,0	6,8	9,5	12,1	13,4
Consumo in raffresc.	Nominale (Min - Max)	kW	0,720 [0,22-0,88]	1,24 [0,22-1,57]	1,57 [0,22-2,35]	1,74 [0,38-3,35]	2,29 [0,58-3,80]	3,45 [0,60-4,65]	4,17 [0,62-6,00]
Consumo medio annuo in raffreddamento ³⁾		kWh/a	160	237	280	326	456	—	—
Capacità di riscald.	Nominale (Min - Max)	kW	4,0(1,2 - 5,0)	5,6(1,2 - 6,5)	7,0(1,2 - 8,0)	8,0(2,0 - 9,0)	11,2(3,1 - 14,0)	14,0(3,2 - 16,0)	16,0(3,3 - 18,0)
Coefficiente COP ¹⁾	Nominale (Min - Max)	Eff. Energ.	5,00 [5,45-4,17]	4,03 [5,45-3,94]	4,14 [5,45-3,40]	3,96 [5,56-3,16]	4,09 [5,54-3,54]	3,78 [5,52-3,20]	3,48 [5,50-3,10]
Coeff. SCOP / η_{sc} ²⁾		Et. Energ.	4,9 A++	4,8 A++	4,8 A++	4,7 A++	4,7 A++	181,0 %	178,0 %
Capacità teorica in riscald. - P _{design} a -10 °C		kW	3,1	4,0	4,6	4,7	7,8	9,5	10,2
Consumo in riscald.	Nominale (Min - Max)	kW	0,80 [0,22-1,20]	1,39 [0,22-1,65]	1,69 [0,22-2,35]	2,02 [0,36-2,85]	2,74 [0,56-3,95]	3,70 [0,58-5,00]	4,60 [0,60-5,80]
Consumo medio annuo in riscaldamento ³⁾		kWh/a	886	1167	1342	1400	2323	—	—
Unità interna									
Portata d'aria	Hi / Med / Lo	m ³ /min	14,0/12,0/10,5	15,0/12,5/10,5	20,0/17,0/14,5	21,0/18,0/15,5	30,0/25,0/23,0	34,0/28,0/24,0	35,0/29,0/25,0
Capacità di deumidificazione		L/h	0,8	2,0	2,1	2,7	3,6	5,4	6,4
Liv. press. sonora ⁴⁾	Hi / Med / Lo	dB(A)	36/32/28	37/33/28	38/34/29	39/35/30	42/37/34	46/40/35	47/41/36
Liv. potenza sonora	Hi / Med / Lo	dB(A)	54/50/46	55/51/46	56/52/47	57/53/48	60/55/52	64/58/53	65/59/54
Dimensioni	A x L x P	mm	235 x 960 x 690	235 x 960 x 690	235 x 1275 x 690	235 x 1275 x 690	235 x 1590 x 690	235 x 1590 x 690	235 x 1590 x 690
Peso netto		kg	26	26	34	34	40	40	40
nanoe X			Mark 2	Mark 2	Mark 2	Mark 2	Mark 2	Mark 2	Mark 2
Unità esterna									
Tensione alimentaz.		V	220 - 230 - 240	220 - 230 - 240	220 - 230 - 240	220 - 230 - 240	220 - 230 - 240	220 - 230 - 240	220 - 230 - 240
Assorbimento nominale	Raffrescamento	A	3,55 - 3,40 - 3,25	5,85 - 5,60 - 5,40	7,35 - 7,05 - 6,75	8,60 - 8,20 - 7,90	11,30 - 10,80 - 10,40	16,90 - 16,10 - 15,50	20,40 - 19,50 - 18,70
	Riscaldamento	A	3,90 - 3,75 - 3,60	6,60 - 6,30 - 6,05	7,85 - 7,50 - 7,20	9,75 - 9,45 - 9,05	13,40 - 12,90 - 12,40	18,10 - 17,30 - 16,60	22,50 - 21,50 - 20,60
Portata d'aria	Raffresc. / Riscald.	m ³ /min	34,1/36,4	42,0/42,0	42,0/42,0	61,0/60,0	118,0/108,0	125,0/112,0	129,0/116,0
Liv. pressione sonora	Raffr. / Riscald. (Hi)	dB(A)	43/44	46/48	47/50	48/50	52/52	53/53	54/54
Liv. potenza sonora	Raffr. / Riscald. (Hi)	dB(A)	62/64	64/67	65/69	65/67	69/69	70/70	71/71
Dimensioni	A x L x P	mm	695 x 875 x 320	695 x 875 x 320	695 x 875 x 320	996 x 940 x 340	1416 x 940 x 340	1416 x 940 x 340	1416 x 940 x 340
Peso netto		kg	42	42	43	65	98	98	98
Tubi di collegamento	Lato liquido	Pol. (mm)	1/4(6,35)	1/4(6,35)	1/4(6,35) ⁵⁾	3/8(9,52)	3/8(9,52)	3/8(9,52)	3/8(9,52)
	Lato gas	Pol. (mm)	1/2(12,70)	1/2(12,70)	1/2(12,70) ⁶⁾	5/8(15,88)	5/8(15,88)	5/8(15,88)	5/8(15,88)
Lunghezza tubi di collegamento		m	3 - 40	3 - 40	3 - 40	5 - 50	5 - 85	5 - 85	5 - 85
Diff. int. - est. (U.E. in basso / U.E. in alto)		m	15/30	15/30	15/30	15/30	15/30	15/30	15/30
Lungh. tubaz. senza aggiunta di refrigerante		m	30	30	30	30	30	30	30
Quantità aggiuntiva		g/m	15	15	15	45	45	45	45
Refrigerante (R32) / CO ₂ Eq.		kg / T	1,13/0,76	1,13/0,76	1,15/0,78	1,95/1,32	3,05/2,06	3,05/2,06	3,05/2,06
Gamma temperature esterne operative	Raffresc. Min ~ Max	°C	-15 ~ +46	-15 ~ +46	-15 ~ +46	-15 ~ +48	-15 [-20] ~ +48 ⁷⁾	-15 [-20] ~ +48 ⁷⁾	-15 [-20] ~ +48 ⁷⁾
	Riscald. Min ~ Max	°C	-20 ~ +24	-20 ~ +24	-20 ~ +24	-20 ~ +24	-20 ~ +24	-20 ~ +24	-20 ~ +24

Particolarità tecniche

- Ampia distribuzione dell'aria per ambienti di grandi dimensioni
- Il flusso orizzontale di uscita raggiunge al max 9,5m
- Apertura l'immissione di aria di rinnovo disponibile sull'unità
- Tutti i modelli hanno un'altezza di soli 235 mm
- Funzionamento silenzioso
- nanoe™ X (Mark 1 = 4,8 trilioni di radicali OH / sec) di serie per una migliore qualità dell'aria interna, pulizia dell'unità interna con nanoe™ X e deumidificazione
- Il nuovo telecomando a filo CZ-RTC6BL consente una facile impostazione del sistema tramite Bluetooth®
- Opzione per configurazione singola e doppia
- Connettore PAW-FDC sulla scheda dell'unità interna che permette il collegamento e il controllo del motore della ventola o ERV di unità esterne. Il dispositivo esterno può essere controllato tramite il comando a distanza dell'unità interna

Ulteriore miglioramento del comfort con la distribuzione del flusso d'aria

Il flusso d'aria orizzontale raggiunge i 9,5 metri al massimo. Questo è l'ideale per ambienti di grandi dimensioni. La grande bocchetta d'uscita orienta il flusso d'aria verso i lati, in modo da evitare ai presenti la sgradevole sensazione che si prova quando si viene raggiunti direttamente da un getto d'aria: ne deriva un ulteriore e apprezzabile miglioramento del comfort.



COMPATIBILE CON TUTTE LE SOLUZIONI DI CONNETTIVITÀ PANASONIC



Comando a filo opzionale compatibile con Econavi. CZ-RTC5B



Comando a filo opzionale CONEX. CZ-RTC6 - CZ-RTC6BL - CZ-RTC6BLW



Comando opzionale wireless. CZ-RWS3 + CZ-RWRT3



Sensore opzionale Econavi. CZ-CENSC1

Trifase

			7,1 kW	10,0 kW	12,5 kW	14,0 kW
Unità interna			S-6071PT3E	S-1014PT3E	S-1014PT3E	S-1014PT3E
Unità esterna			U-71PZH3E8	U-100PZH3E8	U-125PZH3E8	U-140PZH3E8
Capacità di raffreddamento	Nominale (Min - Max)	kW	6,8[2,2 - 9,0]	9,5[3,1 - 12,5]	12,1[3,2 - 14,0]	13,4[3,3 - 16,0]
Coefficiente EER ¹⁾	Nominale (Min - Max)	Eff. Energ.	3,91 [5,79-2,69]	4,15 [5,34-3,29]	3,51 [5,33-3,01]	3,21 [5,32-2,67]
Coefficiente SEER / η _{sc} ²⁾		Et. Energ.	7,2 A++	7,2 A++	277,3 %	262,4 %
Capacità teorica in raffreddamento - Pdesign		kW	6,8	9,5	12,1	13,4
Consumo in raffreddamento	Nominale (Min - Max)	kW	1,74 [0,38-3,35]	2,29 [0,58-3,80]	3,45 [0,60-4,65]	4,17 [0,62-6,00]
Consumo medio annuo in raffreddamento ³⁾		kWh/a	331	462	—	—
Capacità di riscaldamento	Nominale (Min - Max)	kW	8,0[2,0 - 9,0]	11,2[3,1 - 14,0]	14,0[3,2 - 16,0]	16,0[3,3 - 18,0]
Coefficiente COP ¹⁾	Nominale (Min - Max)	Eff. Energ.	3,96 [5,56-3,16]	4,09 [5,54-3,54]	3,78 [5,52-3,20]	3,48 [5,50-3,10]
Coefficiente SCOP / η _{sc} ²⁾		Et. Energ.	4,7 A++	4,7 A++	180,9 %	178,0 %
Capacità teorica in riscaldamento - Pdesign a -10 °C		kW	4,7	7,8	9,5	10,2
Consumo in riscaldamento	Nominale (Min - Max)	kW	2,02 [0,36-2,85]	2,74 [0,56-3,95]	3,70 [0,58-5,00]	4,6 [0,60-5,80]
Consumo medio annuo in riscaldamento ³⁾		kWh/a	1400	2324	—	—
Unità interna						
Portata d'aria	Hi / Med / Lo	m ³ /min	21,0/18,0/15,5	30,0/25,0/23,0	34,0/28,0/24,0	35,0/29,0/25,0
Capacità di deumidificazione		L/h	2,7	3,6	5,4	6,4
Livello pressione sonora ⁴⁾	Hi / Med / Lo	dB(A)	39/35/30	42/37/34	46/40/35	47/41/36
Livello potenza sonora	Hi / Med / Lo	dB(A)	57/53/48	60/55/52	64/58/53	65/59/54
Dimensioni	AxLxP	mm	235x1275x690	235x1590x690	235x1590x690	235x1590x690
Peso netto		kg	34	40	40	40
nanoe X			Mark 2	Mark 2	Mark 2	Mark 2
Unità esterna						
Tensione alimentazione		V	380 - 400 - 415	380 - 400 - 415	380 - 400 - 415	380 - 400 - 415
Assorbimento nominale	Raffrescamento	A	2,90 - 2,80 - 2,70	3,80 - 3,65 - 3,45	5,70 - 5,40 - 5,20	6,90 - 6,55 - 6,30
	Riscaldamento	A	3,35 - 3,20 - 3,10	4,55 - 4,35 - 4,15	6,20 - 5,85 - 5,65	7,70 - 7,30 - 6,95
Portata d'aria	Raffresc. / Riscald.	m ³ /min	61,0/60,0	118,0/108,0	125,0/112,0	129,0/116,0
Livello pressione sonora	Raffr. / Riscald. (Hi)	dB(A)	48/50	52/52	53/53	54/54
Livello potenza sonora	Raffr. / Riscald. (Hi)	dB(A)	65/67	69/69	70/70	71/71
Dimensioni	AxLxP	mm	996x940x340	1416x940x340	1416x940x340	1416x940x340
Peso netto		kg	65	98	98	98
Tubi di collegamento	Lato liquido	Pollici (mm)	3/8(9,52)	3/8(9,52)	3/8(9,52)	3/8(9,52)
	Lato gas	Pollici (mm)	5/8(15,88)	5/8(15,88)	5/8(15,88)	5/8(15,88)
Lunghezza tubi di collegamento		m	5 - 50	5 - 85	5 - 85	5 - 85
Differenza interna - esterna (U.E. in basso / U.E. in alto)		m	15/30	15/30	15/30	15/30
Lunghezza tubazioni senza aggiunta di refrigerante		m	30	30	30	30
Quantità aggiuntiva		g/m	45	45	45	45
Refrigerante [R32] / CO ₂ Eq.		kg / T	1,95/1,32	3,05/2,06	3,05/2,06	3,05/2,06
Gamma temperature esterne operative	Raffresc. Min ~ Max	°C	-15 ~ +48	-15 [-20] ~ +48 ⁷⁾	-15 [-20] ~ +48 ⁷⁾	-15 [-20] ~ +48 ⁷⁾
	Riscald. Min ~ Max	°C	-20 ~ +24	-20 ~ +24	-20 ~ +24	-20 ~ +24

Accessori

CZ-RTC6	Comando a filo CONEX (non-wireless)
CZ-RTC6BL	Comando a filo CONEX con Bluetooth®
CZ-RTC6BLW	Comando a filo CONEX con Wi-Fi e Bluetooth®
CZ-RTC5B	Comando a filo con funzioni Econavi e datanavi
CZ-RWS3 + CZ-RWRT3	Comando wireless

Accessori

CZ-CAPWFC1	Adattatore Wi-Fi Commerciale
PAW-WTRAY	Vassoio raccolta acqua di condensa compatibile con struttura di sostegno unità esterna (Listino Aquarea)
PAW-GRDBSE20	Basi a pavimento antirumore e antivibrazione (Listino Aquarea)
PAW-GRDSTD40	Struttura di sostegno un. est. 400x900x400 mm (Listino Aquarea)
CZ-CENSC1	Sensore Econavi risparmio energetico

1) Classificazione EER e COP in accordo alla direttiva EN14511. 2) Per i modelli al di sotto dei 12kW, i coefficienti SEER e SCOP sono stati calcolati in accordo alla direttiva EU/626/2011. Per i modelli oltre i 12kW, i valori η_{sc} / η_{sh} sono stati calcolati in accordo alla direttiva EN 14825. 3) Impostazioni di fabbrica. 4) Il livello della pressione sonora è stato rilevato in asse ad 1 metro di distanza dall'unità e a 1 metro dal pavimento. La pressione sonora è stata misurata secondo le norme Eurovent 6/C/006-97. 5) Collegare il tubo della presa del liquido (Ø6,35-Ø9,52) all'unità interna lato tubo del liquido. 6) Collegare il tubo della presa del gas (Ø12,70-Ø15,88) all'unità interna lato tubo del gas. * Fusibile raccomandato per unità interna 3A. ** I valori sopra riportati si riferiscono all'installazione standard (installazione orizzontale a soffitto, presa d'aria sul lato posteriore) e nanoe™ X OFF.



SEER e SCOP: per S-3650PT3E + U-36PZH3E5. INTERNET CONTROL: opzionale.

Condizioni operative: Temperatura interna - Raffrescamento: 27 °C DB / 19 °C WB - Temperatura esterna - Raffrescamento: 35 °C DB / 24 °C WB - Temperatura interna - Riscaldamento: 20 °C DB - Temperatura esterna - Riscaldamento: 7 °C DB / 6 °C WB - DB = Dry Bulb (bulbo secco); WB = Wet Bulb (bulbo umido). Le caratteristiche tecniche possono essere soggette a modifiche senza obbligo di preavviso. Per ulteriori informazioni sui prodotti in relazione alla Direttiva ERP (Energy Related Products), visitate la nostra pagina web www.aircon.panasonic.eu o www.ptc.panasonic.eu.



nanoe™ X di serie.

PACi NX Standard da soffitto Inverter+ • R32

Le unità da soffitto assicurano un'ampia distribuzione dell'aria, ideale per le grandi ambienti

Tutti i modelli sono caratterizzati dai medesimi valori di altezza e profondità, che ne uniformano l'aspetto in installazioni di tipo misto.

		Monofase							
			3,6 kW	5,0 kW	6,0 kW	7,1 kW	10,0 kW	12,5 kW	14,0 kW
Unità interna			S-3650PT3E	S-3650PT3E	S-6071PT3E	S-6071PT3E	S-1014PT3E	S-1014PT3E	S-1014PT3E
Unità esterna			U-36PZ3E5	U-50PZ3E5	U-60PZ3E5A	U-71PZ3E5A	U-100PZ3E5	U-125PZ3E5	U-140PZ3E5
Capacità di raffresc.	Nominale (Min - Max)	kW	3,5(1,5-4,0)	5,0(1,5-5,2)	6,0(2,0-7,1)	6,8(2,6-7,7)	10,0(3,0-11,5)	12,5(3,2-13,5)	14,0(3,3-15,0)
Coefficiente EER ¹⁾	Nominale (Min - Max)	Eff. Energ.	4,14 (5,17-3,69)	3,03 (5,00-2,86)	3,59 (6,90-2,90)	3,24 (4,91-2,75)	3,64 (5,36-2,80)	3,32 (5,33-2,77)	2,98 (5,32-2,73)
Coeff. SEER / η_{sc}²⁾		Et. Energ.	7,2 A++	6,7 A++	7,3 A++	5,9 A+	6,6 A++	241,7 %	228,8 %
Capacità teorica in raffreddamento - P _{design}		kW	3,5	5,0	6,0	6,8	10,0	12,5	14,0
Consumo in raffresc.	Nominale (Min - Max)	kW	0,85 (0,29-1,10)	1,65 (0,30-1,82)	1,67 (0,29-2,45)	2,10 (0,53-2,80)	2,75 (0,56-4,10)	3,76 (0,60-4,88)	4,70 (0,62-5,50)
Consumo medio annuo in raffreddamento ³⁾		kWh/a	171	262	288	404	531	—	—
Capacità di riscald.	Nominale (Min - Max)	kW	3,5(1,5-4,6)	5,0(1,5-6,4)	6,0(1,8-7,0)	6,8(2,1-8,1)	10,0(3,0-14,0)	12,5(3,3-15,0)	14,0(3,4-16,0)
Coefficiente COP ¹⁾	Nominale (Min - Max)	Eff. Energ.	4,61 (5,70-3,51)	3,73 (6,25-3,12)	4,11 (6,67-2,92)	4,20 (5,68-3,06)	4,24 (5,36-3,30)	3,89 (4,52-3,41)	3,70 (5,48-3,08)
Coeff. SCOP / η_{sc}²⁾		Et. Energ.	4,4 A+	4,1 A+	4,6 A++	4,3 A++	4,2 A+	147,4 %	145,3 %
Capacità teorica in riscald. - P _{design} a -10 °C		kW	2,8	4,0	4,6	4,7	10,0	12,5	13,6
Consumo in riscald.	Nominale (Min - Max)	kW	0,76 (0,26-1,31)	1,34 (0,24-2,05)	1,46 (0,27-2,40)	1,62 (0,37-2,65)	2,36 (0,56-4,00)	3,21 (0,73-4,40)	3,78 (0,62-5,20)
Consumo medio annuo in riscaldamento ³⁾		kWh/a	891	1365	1399	1529	3331	—	—
Unità interna									
Portata d'aria	Hi / Med / Lo	m ³ /min	14,0/12,0/10,5	15,0/12,5/10,5	20,0/17,0/14,5	21,0/18,0/15,5	30,0/25,0/23,0	34,0/28,0/24,0	35,0/29,0/25,0
Capacità di deumidificazione		L/h	0,8	2,0	2,1	2,7	4,1	5,7	6,9
Liv. press. sonora ⁴⁾	Hi / Med / Lo	dB(A)	36/32/28	37/33/28	38/34/29	39/35/30	42/37/34	46/40/35	47/41/36
Liv. potenza sonora	Hi / Med / Lo	dB(A)	54/50/46	55/51/46	56/52/47	57/53/48	60/55/52	64/58/53	65/59/54
Dimensioni	A x L x P	mm	235 x 960 x 690	235 x 960 x 690	235 x 1275 x 690	235 x 1275 x 690	235 x 1590 x 690	235 x 1590 x 690	235 x 1590 x 690
Peso netto		kg	26	26	34	34	40	40	40
nanoe X			Mark 2	Mark 2	Mark 2	Mark 2	Mark 2	Mark 2	Mark 2
Unità esterna									
Tensione alimentaz.		V	220-230-240	220-230-240	220-230-240	220-230-240	220-230-240	220-230-240	220-230-240
Assorbimento nominale	Raffrescamento	A	3,90-3,75-3,60	7,65-7,30-7,00	7,75-7,40-7,10	9,75-9,30-8,95	13,70-13,10-12,60	18,20-17,40-16,70	22,70-21,70-20,80
	Riscaldamento	A	3,55-3,40-3,25	6,30-6,00-5,75	6,75-6,50-6,20	7,50-7,20-6,90	11,80-11,30-10,80	15,50-14,80-14,20	18,30-17,50-16,80
Portata d'aria	Raffresc. / Riscald.	m ³ /min	33,6/34,0	32,7/31,9	42,6/41,5	44,7/45,9	73,0/73,0	82,0/80,0	84,0/82,0
Liv. pressione sonora	Raffr. / Riscald. (Hi)	dB(A)	46/47	46/46	47/48	48/49	52/52	55/55	56/56
Liv. potenza sonora	Raffr. / Riscald. (Hi)	dB(A)	64/66	64/64	64/65	66/68	70/70	73/73	74/74
Dimensioni	A x L x P	mm	619 x 824 x 299	619 x 824 x 299	695 x 875 x 320	695 x 875 x 320	996 x 980 x 370	996 x 980 x 370	996 x 980 x 370
Peso netto		kg	32	35	42	50	83	87	87
Tubi di collegamento	Lato liquido	Pol. (mm)	1/4(6,35)	1/4(6,35)	1/4(6,35) ⁵⁾	1/4(6,35) ⁵⁾	3/8(9,52)	3/8(9,52)	3/8(9,52)
	Lato gas	Pol. (mm)	1/2(12,70)	1/2(12,70)	1/2(12,70) ⁴⁾	5/8(15,88)	5/8(15,88)	5/8(15,88)	5/8(15,88)
Lunghezza tubi di collegamento		m	3-15	3-20	3-40	3-40	5-50	5-50	5-50
Diff. int. - est. (U.E. in basso / U.E. in alto)		m	15/15	15/15	15/30	20/30	15/30	15/30	15/30
Lungh. tubaz. senza aggiunta di refrigerante		m	7,5	7,5	30	30	30	30	30
Quantità aggiuntiva		g/m	10	15	15	17	45	45	45
Refrigerante (R32) / CO ₂ Eq.		kg / T	0,87/0,59	1,14/0,77	1,15/0,78	1,32/0,89	2,40/1,62	2,80/1,89	2,80/1,89
Gamma temperature esterne operative	Raffresc. Min ~ Max	°C	-10 ~ +43	-10 ~ +43	-10 ~ +43	-10 ~ +43	-10 ~ +43	-10 ~ +43	-10 ~ +43
	Riscald. Min ~ Max	°C	-15 ~ +24	-15 ~ +24	-15 ~ +24	-15 ~ +24	-15 ~ +24	-15 ~ +24	-15 ~ +24

Particolarità tecniche

- Ampia distribuzione dell'aria per ambienti di grandi dimensioni
- Il flusso orizzontale di uscita raggiunge al max 9,5m
- Apertura l'immissione di aria di rinnovo disponibile sull'unità
- Tutti i modelli hanno un'altezza di soli 235 mm
- Funzionamento silenzioso
- nanoe™ X (Mark 1 = 4,8 trilioni di radicali OH / sec) di serie per una migliore qualità dell'aria interna, pulizia dell'unità interna con nanoe™ X e deumidificazione
- Il nuovo telecomando a filo CZ-RTC6BL consente una facile impostazione del sistema tramite Bluetooth®
- Opzione per configurazione singola e doppia
- Connettore PAW-FDC sulla scheda dell'unità interna che permette il collegamento e il controllo del motore della ventola o ERV di unità esterne. Il dispositivo esterno può essere controllato tramite il comando a distanza dell'unità interna

Ulteriore miglioramento del comfort con la distribuzione del flusso d'aria

Il flusso d'aria orizzontale raggiunge i 9,5 metri al massimo. Questo è l'ideale per ambienti di grandi dimensioni. La grande bocchetta d'uscita orienta il flusso d'aria verso i lati, in modo da evitare ai presenti la sgradevole sensazione che si prova quando si viene raggiunti direttamente da un getto d'aria: ne deriva un ulteriore e apprezzabile miglioramento del comfort.



COMPATIBILE CON TUTTE LE SOLUZIONI DI CONNETTIVITÀ PANASONIC



Comando a filo opzionale compatibile con Econavi. CZ-RTC5B



Comando a filo opzionale CONEX. CZ-RTC6 - CZ-RTC6BL - CZ-RTC6BLW



Comando opzionale wireless. CZ-RWS3 + CZ-RWRT3



Sensore opzionale Econavi. CZ-CENSC1

			Trifase		
			10,0 kW	12,5 kW	14,0 kW
Unità interna			S-1014PT3E	S-1014PT3E	S-1014PT3E
Unità esterna			U-100PZ3E8	U-125PZ3E8	U-140PZ3E8
Capacità di raffreddamento	Nominale (Min - Max)	kW	10,0 (3,0 - 11,5)	12,5 (3,2 - 13,5)	14,0 (3,3 - 15,0)
Coefficiente EER ¹⁾	Nominale (Min - Max)	Eff. Energ.	3,64 (5,36-3,50)	3,32 (5,33-2,77)	2,98 (5,32-2,73)
Coefficiente SEER / η_{sc} ²⁾		Et. Energ.	6,5 A++	240,9 %	228,1 %
Capacità teorica in raffreddamento - Pdesign		kW	10,0	12,5	14,0
Consumo in raffreddamento	Nominale (Min - Max)	kW	2,75 (0,56-4,10)	3,76 (0,60-4,88)	4,70 (0,62-5,50)
Consumo medio annuo in raffreddamento ³⁾		kWh/a	537	—	—
Capacità di riscaldamento	Nominale (Min - Max)	kW	10,0 (3,0 - 14,0)	12,5 (3,3 - 15,0)	14,0 (3,4 - 16,0)
Coefficiente COP ¹⁾	Nominale (Min - Max)	Eff. Energ.	4,24 (5,36-3,50)	3,89 (4,52-3,41)	3,70 (5,48-3,08)
Coefficiente SCOP / η_{sc} ²⁾		Et. Energ.	4,2 A+	147,4 %	145,3 %
Capacità teorica in riscaldamento - Pdesign a -10 °C		kW	10,0	12,5	13,6
Consumo in riscaldamento	Nominale (Min - Max)	kW	2,36 (0,56-4,00)	3,21 (0,73-4,40)	3,78 (0,62-5,20)
Consumo medio annuo in riscaldamento ³⁾		kWh/a	3331	—	—
Unità interna					
Portata d'aria	Hi / Med / Lo	m ³ /min	30,0/25,0/23,0	34,0/28,0/24,0	35,0/29,0/25,0
Capacità di deumidificazione		L/h	4,1	5,7	6,9
Livello pressione sonora ⁴⁾	Hi / Med / Lo	dB(A)	42/37/34	46/40/35	47/41/36
Livello potenza sonora	Hi / Med / Lo	dB(A)	60/55/52	64/58/53	65/59/54
Dimensioni	AxLxP	mm	235x1590x690	235x1590x690	235x1590x690
Peso netto		kg	40	40	40
nanoe X			Mark 2	Mark 2	Mark 2
Unità esterna					
Tensione di alimentazione		V	380-400-415	380-400-415	380-400-415
Assorbimento nominale	Raffrescamento	A	4,60-4,35-4,20	6,10-5,75-5,55	7,60-7,20-6,95
	Riscaldamento	A	3,95-3,75-3,60	5,20-4,95-4,75	6,10-5,80-5,60
Portata d'aria	Raffresc. / Riscald.	m ³ /min	73,0/73,0	82,0/80,0	84,0/82,0
Livello pressione sonora	Raffr. / Riscald. (Hi)	dB(A)	52/52	55/55	56/56
Livello potenza sonora	Raffr. / Riscald. (Hi)	dB(A)	70/70	73/73	74/74
Dimensioni	AxLxP	mm	996x980x370	996x980x370	996x980x370
Peso netto		kg	83	87	87
Tubi di collegamento	Lato liquido	Pollici (mm)	3/8(9,52)	3/8(9,52)	3/8(9,52)
	Lato gas	Pollici (mm)	5/8(15,88)	5/8(15,88)	5/8(15,88)
Lunghezza tubi di collegamento		m	5-50	5-50	5-50
Differenza interna - esterna (U.E. in basso / U.E. in alto)		m	15/30	15/30	15/30
Lunghezza tubazioni senza aggiunta di refrigerante		m	30	30	30
Quantità aggiuntiva		g/m	45	45	45
Refrigerante (R32) / CO ₂ Eq.		kg / T	2,40/1,62	2,80/1,89	2,80/1,89
Gamma temperature esterne operative	Raffresc. Min - Max	°C	-10 ~ +43	-10 ~ +43	-10 ~ +43
	Riscald. Min - Max	°C	-15 ~ +24	-15 ~ +24	-15 ~ +24

Accessori

CZ-RTC6	Comando a filo CONEX (non-wireless)
CZ-RTC6BL	Comando a filo CONEX con Bluetooth®
CZ-RTC6BLW	Comando a filo CONEX con Wi-Fi e Bluetooth®
CZ-RTC5B	Comando a filo con funzioni Econavi e datanavi
CZ-RWS3 + CZ-RWRT3	Comando wireless

Accessori

CZ-CAPWFC1	Adattatore Wi-Fi Commerciale
PAW-WTRAY	Vassoio raccolta acqua di condensa compatibile con struttura di sostegno unità esterna (Listino Aquarea)
PAW-GRDBSE20	Basi a pavimento antirumore e antivibrazione (Listino Aquarea)
PAW-GRDSTD40	Struttura di sostegno un. est. 400x900x400 mm (Listino Aquarea)
CZ-CENSC1	Sensore Econavi risparmio energetico

1) Classificazione EER e COP in accordo alla direttiva EN14511. 2) Per i modelli al di sotto dei 12kW, i coefficienti SEER e SCOP sono stati calcolati in accordo alla direttiva EU/626/2011. Per i modelli oltre i 12kW, i valori η_{sc} / η_{sh} sono stati calcolati in accordo alla direttiva EN 14825. 3) Impostazioni di fabbrica. 4) Il livello della pressione sonora è stato rilevato in asse ad 1 metro di distanza dall'unità e a 1 metro dal pavimento. La pressione sonora è stata misurata secondo le norme Eurovent 6/C/006-97. 5) Collegare il tubo della presa del liquido (Ø6,35-Ø9,52) all'unità interna lato tubo del liquido. 6) Collegare il tubo della presa del gas (Ø12,70-Ø15,88) all'unità interna lato tubo del gas. * Fusibile raccomandato per unità interna 3A. ** I valori sopra riportati si riferiscono all'installazione standard (installazione orizzontale a soffitto, presa d'aria sul lato posteriore) e nanoe™ X OFF.



SEER e SCOP: per S-6071PT3E + U-60PZ3E5A. INTERNET CONTROL: opzionale.

Condizioni operative: Temperatura interna - Raffrescamento: 27 °C DB / 19 °C WB · Temperatura esterna - Raffrescamento: 35 °C DB / 24 °C WB · Temperatura interna - Riscaldamento: 20 °C DB · Temperatura esterna - Riscaldamento: 7 °C DB / 6 °C WB · DB = Dry Bulb (bulbo secco); WB = Wet Bulb (bulbo umido). Le caratteristiche tecniche possono essere soggette a modifiche senza obbligo di preavviso. Per ulteriori informazioni sui prodotti in relazione alla Direttiva ERP (Energy Related Products), visitate la nostra pagina web www.aircon.panasonic.eu o www.ptc.panasonic.eu.



nanoe™ X di serie.

Unità canalizzata flessibile PACi NX Elite Inverter+ • R32

Nuova unità canalizzata PF3.

- 2 possibilità di installazione (orizzontale / verticale)
- Elevata pressione statica esterna 150Pa
- Migliore flessibilità di messa in opera.



		Monofase							
			3,6 kW	5,0 kW	6,0 kW	7,1 kW	10,0 kW	12,5 kW	14,0 kW
Unità interna			S-3650PF3E	S-3650PF3E	S-6071PF3E	S-6071PF3E	S-1014PF3E	S-1014PF3E	S-1014PF3E
Unità esterna			U-36PZH3E5	U-50PZH3E5	U-60PZH3E5	U-71PZH3E5	U-100PZH3E5	U-125PZH3E5	U-140PZH3E5
Capacità di raffresc.	Nominale (Min - Max)	kW	3,6(1,2 - 4,0)	5,0(1,2 - 5,6)	5,7(1,2 - 6,3)	6,8(2,2 - 7,8)	9,5(3,1 - 11,4)	12,1(3,2 - 13,6)	13,4(3,3 - 15,3)
Coefficiente EER ¹⁾	Nominale (Min - Max)	Eff. Energ.	4,24 (5,45-3,57)	3,42 (5,45-3,11)	3,68 (5,45-3,15)	3,74 (5,64-2,41)	4,17 (5,08-2,82)	3,58 (5,00-3,00)	3,38 (4,18-2,59)
Coeff. SEER / η_{sc} ²⁾		Et. Energ.	6,8 A++	6,1 A++	7,1 A++	7,1 A++	7,4 A++	281,7 %	275,9 %
Capacità teorica in raffreddamento - P _{design}		kW	3,6	5,0	5,7	6,8	9,5	12,1	13,4
Consumo in raffresc.	Nominale (Min - Max)	kW	0,85 (0,22-1,12)	1,46 (0,22-1,80)	1,55 (0,22-2,00)	1,82 (0,39-3,24)	2,28 (0,61-4,04)	3,38 (0,64-4,54)	3,96 (0,79-5,90)
Consumo medio annuo in raffreddamento ³⁾		kWh/a	185	287	281	332	447	—	—
Capacità di riscald.	Nominale (Min - Max)	kW	4,0(1,2 - 5,0)	5,6(1,2 - 6,5)	7,0(1,2 - 8,0)	7,5(2,0 - 9,0)	10,8(3,1 - 13,5)	13,5(3,2 - 15,4)	15,5(3,3 - 17,4)
Coefficiente COP ¹⁾	Nominale (Min - Max)	Eff. Energ.	4,17 (5,45-3,23)	3,61 (5,45-2,97)	3,74 (5,45-3,33)	4,03 (5,41-3,16)	3,97 (5,25-3,07)	3,46 (5,16-3,06)	3,44 (4,29-3,14)
Coeff. SCOP / η_{sc} ²⁾		Et. Energ.	4,5 A+	4,2 A+	4,4 A+	4,7 A++	4,5 A+	170,0 %	171,0 %
Capacità teorica in riscald. - P _{design} a -10 °C		kW	3,6	4,0	4,7	4,7	7,8	9,3	9,5
Consumo in riscald.	Nominale (Min - Max)	kW	0,96 (0,22-1,55)	1,55 (0,22-2,19)	1,87 (0,22-2,40)	1,86 (0,37-2,85)	2,72 (0,59-4,40)	3,90 (0,62-5,04)	4,51 (0,77-5,55)
Consumo medio annuo in riscaldamento ³⁾		kWh/a	1120	1333	1495	1393	2424	—	—
Unità interna									
Press. statica est. ⁴⁾	Nominale (Min - Max)	Pa	30(10 - 150)	30(10 - 150)	30(10 - 150)	30(10 - 150)	40(10 - 150)	50(10 - 150)	50(10 - 150)
Portata d'aria	Hi / Med / Lo	m ³ /min	14,0/13,0/10,0	16,0/15,0/12,0	21,0/19,0/15,0	21,0/19,0/15,0	32,0/26,0/21,0	34,0/29,0/23,0	36,0/32,0/25,0
Capacità di deumidificazione		L/h	0,9	1,9	1,7	2,7	3,2	4,1	4,9
Liv. press. sonora ⁵⁾	Hi / Med / Lo	dB(A)	30/27/22	34/30/25	30/26/23	30/26/23	33/29/25	35/31/27	39/35/29
Liv. potenza sonora	Hi / Med / Lo	dB(A)	53/50/45	57/53/48	53/49/46	53/49/46	56/52/48	58/54/50	62/58/52
Dimensioni	A x L x P	mm	250 x 800 x 730	250 x 800 x 730	250 x 1000 x 730	250 x 1000 x 730	250 x 1400 x 730	250 x 1400 x 730	250 x 1400 x 730
Peso netto		kg	25	25	30	30	39	39	39
nanoe X			Mark 2	Mark 2	Mark 2	Mark 2	Mark 2	Mark 2	Mark 2
Unità esterna									
Tensione alimentanz.		V	220 - 230 - 240	220 - 230 - 240	220 - 230 - 240	220 - 230 - 240	220 - 230 - 240	220 - 230 - 240	220 - 230 - 240
Assorbimento nominale	Raffrescamento	A	4,20 - 4,00 - 3,85	6,90 - 6,60 - 6,35	7,25 - 6,95 - 6,65	9,00 - 8,60 - 8,25	11,10 - 10,80 - 10,30	16,50 - 15,80 - 15,10	19,60 - 18,70 - 17,90
	Riscaldamento	A	4,70 - 4,50 - 4,30	7,35 - 7,00 - 6,75	8,65 - 8,30 - 7,95	9,00 - 8,60 - 8,35	13,30 - 12,70 - 12,20	19,10 - 18,20 - 17,50	22,00 - 21,10 - 20,20
Portata d'aria	Raffresc. / Riscald.	m ³ /min	34,1/36,4	42,0/42,0	42,0/42,0	61,0/60,0	118,0/108,0	125,0/112,0	129,0/116,0
Liv. pressione sonora	Raffr. / Riscald. (Hi)	dB(A)	43/44	46/48	47/50	48/50	52/52	53/53	54/54
Liv. potenza sonora	Raffr. / Riscald. (Hi)	dB(A)	62/64	64/67	65/69	65/67	69/69	70/70	71/71
Dimensioni	A x L x P	mm	695 x 875 x 320	695 x 875 x 320	695 x 875 x 320	996 x 940 x 340	1416 x 940 x 340	1416 x 940 x 340	1416 x 940 x 340
Peso netto		kg	42	42	43	65	98	98	98
Tubi di collegamento	Lato liquido	Poll. (mm)	1/4(6,35)	1/4(6,35)	1/4(6,35) ⁶⁾	3/8(9,52)	3/8(9,52)	3/8(9,52)	3/8(9,52)
	Lato gas	Poll. (mm)	1/2(12,70)	1/2(12,70)	1/2(12,70) ⁷⁾	5/8(15,88)	5/8(15,88)	5/8(15,88)	5/8(15,88)
Lunghezza tubi di collegamento		m	3 - 40	3 - 40	3 - 40	5 - 50	5 - 85	5 - 85	5 - 85
Diff. int. - est. (U.E. in basso / U.E. in alto)		m	15/30	15/30	15/30	15/30	15/30	15/30	15/30
Lungh. tubaz. senza aggiunta di refrigerante		m	30	30	30	30	30	30	30
Quantità aggiuntiva		g/m	15	15	15	45	45	45	45
Refrigerante (R32) / CO ₂ Eq.		kg / T	1,13/0,76	1,13/0,76	1,15/0,78	1,95/1,32	3,05/2,06	3,05/2,06	3,05/2,06
Gamma temperature esterne operative	Raffresc. Min - Max	°C	-15 ~ +46	-15 ~ +46	-15 ~ +46	-15 ~ +48	-15 (-20) ~ +48 ⁷⁾	-15 (-20) ~ +48 ⁷⁾	-15 (-20) ~ +48 ⁷⁾
	Riscald. Min - Max	°C	-20 ~ +24	-20 ~ +24	-20 ~ +24	-20 ~ +24	-20 ~ +24	-20 ~ +24	-20 ~ +24

Particolarità tecniche

- 2 possibilità di installazione (orizzontale / verticale)
- Massima pressione statica esterna: 150 Pa
- Posizione di ingresso aria selezionabile (ingresso posteriore / inferiore)
- Vaschetta di drenaggio migliorata adatta per installazione sia orizzontale che verticale
- Pompa di scarico inclusa
- Nanoe™ X (Mark 2 = 9.6 trilioni di radicali OH / sec) di serie ed efficace anche con installazioni fino a 10 m di condotto *
- Il nuovo telecomando cablato CZ-RTC6BL consente una facile impostazione del sistema tramite Bluetooth®

* Verifica interna Panasonic.

2 possibilità di installazione (orizzontale / verticale)

È ora possibile installare le unità anche in posizione verticale. Pressione statica esterna fino a 150 Pa, sufficiente per installare le unità a distanza, lontano dai locali.

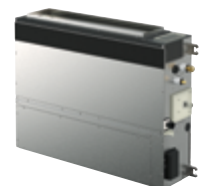
**Design della vaschetta di drenaggio migliorata**

Una sola vaschetta di drenaggio per installazioni sia orizzontali che verticali. Non è necessario modificare l'unità.

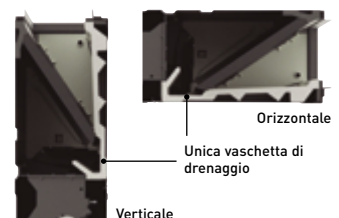



COMPATIBILE CON TUTTE LE SOLUZIONI DI CONNETTIVITÀ PANASONIC



Comando a filo opzionale compatibile con Econavi. CZ-RTC5B



Comando a filo opzionale CONEX. CZ-RTC6 - CZ-RTC6BL - CZ-RTC6BLW



Comando opzionale wireless. CZ-RWS3 + CZ-RWRC3



Sensore opzionale Econavi. CZ-CENSC1

			Trifase			
			7,1 kW	10,0 kW	12,5 kW	14,0 kW
Unità interna			S-6071PF3E	S-1014PF3E	S-1014PF3E	S-1014PF3E
Unità esterna			U-71PZH3E8	U-100PZH3E8	U-125PZH3E8	U-140PZH3E8
Capacità di raffreddamento	Nominale (Min - Max)	kW	6,8[2,2 - 7,8]	9,5[3,1 - 11,4]	12,1[3,2 - 13,6]	13,4[3,3 - 15,3]
Coefficiente EER ¹⁾	Nominale (Min - Max)	Eff. Energ.	3,74 [5,64-2,41]	4,17 [5,08-2,82]	3,58 [5,00-3,00]	3,38 [4,18-2,59]
Coefficiente SEER / η_{sc} ²⁾		Et. Energ.	7,0 A++	7,3 A++	281 %	275,2 %
Capacità teorica in raffreddamento - Pdesign		kW	6,8	9,5	12,1	13,4
Consumo in raffreddamento	Nominale (Min - Max)	kW	1,82 [0,39-3,24]	2,28 [0,61-4,04]	3,38 [0,64-4,54]	3,96 [0,79-5,90]
Consumo medio annuo in raffreddamento ³⁾		kWh/a	338	451	—	—
Capacità di riscaldamento	Nominale (Min - Max)	kW	7,5[2,0 - 9,0]	10,8[3,1 - 13,5]	13,5[3,2 - 15,4]	15,5[3,3 - 17,4]
Coefficiente COP ¹⁾	Nominale (Min - Max)	Eff. Energ.	4,03 [5,41-3,16]	3,97 [5,25-3,07]	3,46 [5,16-3,06]	3,44 [4,29-3,14]
Coefficiente SCOP / η_{sc} ²⁾		Et. Energ.	4,7 A++	4,5 A+	170,0 %	171,0 %
Capacità teorica in riscaldamento - Pdesign a -10 °C		kW	4,7	7,8	9,3	9,5
Consumo in riscaldamento	Nominale (Min - Max)	kW	1,86 [0,37-2,85]	2,72 [0,59-4,40]	3,9 [0,62-5,04]	4,51 [0,77-5,55]
Consumo medio annuo in riscaldamento ³⁾		kWh/a	1394	2424	—	—
Unità interna						
Pressione statica esterna ⁴⁾	Nominale (Min - Max)	Pa	30(10 - 150)	40(10 - 150)	50(10 - 150)	50(10 - 150)
Portata d'aria	Hi / Med / Lo	m³/min	21,0/19,0/15,0	32,0/26,0/21,0	34,0/29,0/23,0	36,0/32,0/25,0
Capacità di deumidificazione		L/h	2,7	3,2	4,1	4,9
Livello pressione sonora ⁵⁾	Hi / Med / Lo	dB(A)	30/26/23	33/29/25	35/31/27	39/35/29
Livello potenza sonora	Hi / Med / Lo	dB(A)	53/49/46	56/52/48	58/54/50	62/58/52
Dimensioni	AxLxP	mm	250x1000x730	250x1400x730	250x1400x730	250x1400x730
Peso netto		kg	30	39	39	39
nanoe X			Mark 2	Mark 2	Mark 2	Mark 2
Unità esterna						
Tensione di alimentazione		V	380 - 400 - 415	380 - 400 - 415	380 - 400 - 415	380 - 400 - 415
Assorbimento nominale	Raffreddamento	A	3,00 - 2,90 - 2,80	3,80 - 3,60 - 3,50	5,60 - 5,30 - 5,15	6,60 - 6,30 - 6,05
	Riscaldamento	A	3,05 - 2,95 - 2,85	4,50 - 4,30 - 4,15	6,45 - 6,10 - 5,90	7,55 - 7,15 - 6,90
Portata d'aria	Raffresc. / Riscald.	m³/min	61,0/60,0	118,0/108,0	125,0/112,0	129,0/116,0
Livello pressione sonora	Raffr. / Riscald. (Hi)	dB(A)	48/50	52/52	53/53	54/54
Livello potenza sonora	Raffr. / Riscald. (Hi)	dB(A)	65/67	69/69	70/70	71/71
Dimensioni	AxLxP	mm	996x940x340	1416x940x340	1416x940x340	1416x940x340
Peso netto		kg	65	98	98	98
Tubi di collegamento	Lato liquido	Pollici (mm)	3/8(9,52)	3/8(9,52)	3/8(9,52)	3/8(9,52)
	Lato gas	Pollici (mm)	5/8(15,88)	5/8(15,88)	5/8(15,88)	5/8(15,88)
Lunghezza tubi di collegamento		m	5 - 50	5 - 85	5 - 85	5 - 85
Differenza interna - esterna (U.E. in basso / U.E. in alto)		m	15/30	15/30	15/30	15/30
Lunghezza tubazioni senza aggiunta di refrigerante		m	30	30	30	30
Quantità aggiuntiva		g/m	45	45	45	45
Refrigerante [R32] / CO ₂ Eq.		kg / T	1,95/1,32	3,05/2,06	3,05/2,06	3,05/2,06
Gamma temperature esterne operative	Raffresc. Min ~ Max	°C	-15 ~ +48	-15 [-20] ~ +48 ⁷⁾	-15 [-20] ~ +48 ⁷⁾	-15 [-20] ~ +48 ⁷⁾
	Riscald. Min ~ Max	°C	-20 ~ +24	-20 ~ +24	-20 ~ +24	-20 ~ +24

Accessori

CZ-RTC6	Comando a filo CONEX (non-wireless)
CZ-RTC6BL	Comando a filo CONEX con Bluetooth®
CZ-RTC6BLW	Comando a filo CONEX con Wi-Fi e Bluetooth®
CZ-RTC5B	Comando a filo con funzioni Econavi e datanavi
CZ-RWS3 + CZ-RWRC3	Comando wireless
CZ-CAPWFC1	Adattatore Wi-Fi Commerciale

Accessori

PAW-WTRAY	Vassoio raccolta acqua di condensa compatibile con struttura di sostegno unità esterna (Listino Aquarea)
PAW-GRDBSE20	Basi a pavimento antirumore e antivibrazione (Listino Aquarea)
PAW-GRDSTD40	Struttura di sostegno un. est. 400x900x400 mm (Listino Aquarea)
CZ-CENSC1	Sensore Econavi risparmio energetico
CZ-56DAF2	Plenum di uscita per S-3650PF3E
CZ-90DAF2	Plenum di uscita per S-6071PF3E
CZ-160DAF2	Plenum di uscita per S-1014PF3E

1) Classificazione EER e COP in accordo alla direttiva EN14511. 2) Per i modelli al di sotto dei 12kW, i coefficienti SEER e SCOP sono stati calcolati in accordo alla direttiva EU/626/2011. Per i modelli oltre i 12kW, i valori η_{sc} / η_{sh} sono stati calcolati in accordo alla direttiva EN 14825. 3) Impostazioni di fabbrica. 4) Pressione statica esterna media: impostazioni di fabbrica. 5) Il livello della pressione sonora è stato rilevato a 1,5 m dal pavimento. La pressione sonora è stata misurata secondo le norme Eurovent 6/C/006-97. 6) Collegare il tubo della presa del liquido [Ø6,35-Ø9,52] all'unità interna lato tubo del liquido. 7) Collegare il tubo della presa del gas [Ø12,70-Ø15,88] all'unità interna lato tubo del gas. 8) I modelli 100 - 140PZH3E5[8], sono operativi nelle sale server a -20 °C con una lunghezza delle tubazioni di 30 m o inferiore. * Fusibile raccomandato per unità interna 3A. ** I valori sopra riportati si riferiscono all'installazione standard (installazione orizzontale a soffitto, presa d'aria sul lato posteriore) e nanoe™ X OFF.



SEER e SCOP: per S-6071PF3E + U-71PZH3E5. SUPER QUIET: per S-3650PF3E + U-36PZH3E5. INTERNET CONTROL: opzionale.
 Condizioni operative: Temperatura interna - Raffreddamento: 27 °C DB / 19 °C WB - Temperatura esterna - Raffreddamento: 35 °C DB / 24 °C WB - Temperatura interna - Riscaldamento: 20 °C DB - Temperatura esterna - Riscaldamento: 7 °C DB / 6 °C WB - DB = Dry Bulb (bulbo secco); WB = Wet Bulb (bulbo umido). Le caratteristiche tecniche possono essere soggette a modifiche senza obbligo di preavviso. Per ulteriori informazioni sui prodotti in relazione alla Direttiva ERP (Energy Related Products), visitate la nostra pagina web www.aircon.panasonic.eu o www.ptc.panasonic.eu.



nanoe™ X di serie.

Unità canalizzata flessibile PACi NX Standard Inverter+ • R32

Nuova unità canalizzata PF3.

- 2 possibilità di installazione (orizzontale / verticale)
- Elevata pressione statica esterna 150Pa
- Migliore flessibilità di messa in opera.



		Monofase							
			3,6 kW	5,0 kW	6,0 kW	7,1 kW	10,0 kW	12,5 kW	14,0 kW
Unità interna			S-3650PF3E	S-3650PF3E	S-6071PF3E	S-6071PF3E	S-1014PF3E	S-1014PF3E	S-1014PF3E
Unità esterna			U-36PZ3E5	U-50PZ3E5	U-60PZ3E5A	U-71PZ3E5A	U-100PZ3E5	U-125PZ3E5	U-140PZ3E5
Capacità di raffresc.	Nominale (Min - Max)	kW	3,4(1,5 - 4,0)	5,0(1,5 - 5,3)	5,7(2,0 - 6,3)	6,8(2,6 - 7,7)	9,5(3,0 - 11,4)	12,1(3,2 - 13,5)	13,4(3,3 - 15,0)
Coefficiente EER ¹⁾	Nominale (Min - Max)	Eff. Energ.	3,78 (5,00-3,51)	2,78 (4,63-2,76)	3,54 (5,88-2,63)	3,18 (4,56-2,69)	3,57 (5,08-2,36)	3,40 (5,08-2,76)	3,16 (5,08-2,56)
Coeff. SEER / η_{sc}²⁾		Et. Energ.	6,0 A+	6,5 A++	6,4 A++	6,0 A+	6,6 A++	257,4 %	252,2 %
Capacità teorica in raffreddamento - P _{design}		kW	3,4	5,0	5,7	6,8	9,5	12,1	13,4
Consumo in raffresc.	Nominale (Min - Max)	kW	0,90 (0,30-1,14)	1,80 (0,32-1,92)	1,61 (0,34-2,40)	2,14 (0,57-2,86)	2,66 (0,59-4,84)	3,56 (0,63-4,90)	4,24 (0,65-5,86)
Consumo medio annuo in raffreddamento ³⁾		kWh/a	198	267	310	391	502	—	—
Capacità di riscald.	Nominale (Min - Max)	kW	3,4(1,5 - 4,6)	5,0(1,5 - 5,9)	5,7(1,8 - 7,0)	6,8(2,1 - 8,1)	9,5(3,0 - 13,5)	12,1(3,3 - 15,0)	13,4(3,4 - 16,0)
Coefficiente COP ¹⁾	Nominale (Min - Max)	Eff. Energ.	4,15 (5,36-3,51)	3,62 (5,36-3,06)	4,04 (6,21-2,82)	4,00 (5,68-3,03)	4,09 (5,08-3,00)	3,56 (5,24-3,16)	3,76 (5,23-3,03)
Coeff. SCOP / η_{sc}²⁾		Et. Energ.	4,0 A+	4,0 A+	4,4 A+	4,1 A+	3,9 A	142,6 %	140,6 %
Capacità teorica in riscald. - P _{design} a -10 °C		kW	2,4	3,8	4,4	4,7	7,8	9,3	9,5
Consumo in riscald.	Nominale (Min - Max)	kW	0,82 (0,28-1,31)	1,38 (0,28-1,73)	1,41 (0,29-2,48)	1,70 (0,37-2,67)	2,32 (0,59-4,50)	3,40 (0,63-4,74)	3,56 (0,65-5,28)
Consumo medio annuo in riscaldamento ³⁾		kWh/a	839	1303	1376	1591	2795	—	—
Unità interna									
Press. statica est. ⁴⁾	Nominale (Min - Max)	Pa	30(10 - 150)	30(10 - 150)	30(10 - 150)	30(10 - 150)	40(10 - 150)	50(10 - 150)	50(10 - 150)
Portata d'aria	Hi / Med / Lo	m ³ /min	14,0/13,0/10,0	16,0/15,0/12,0	21,0/19,0/15,0	21,0/19,0/15,0	32,0/26,0/21,0	34,0/29,0/23,0	36,0/32,0/25,0
Capacità di deumidificazione		L/h	0,9	1,9	1,7	2,7	3,2	4,1	4,9
Liv. press. sonora ⁵⁾	Hi / Med / Lo	dB(A)	30/27/22	34/30/25	30/26/23	30/26/23	33/29/25	35/31/27	39/35/29
Liv. potenza sonora	Hi / Med / Lo	dB(A)	53/50/45	57/53/48	53/49/46	53/49/46	56/52/48	58/54/50	62/58/52
Dimensioni	A x L x P	mm	250 x 800 x 730	250 x 800 x 730	250 x 1000 x 730	250 x 1000 x 730	250 x 1400 x 730	250 x 1400 x 730	250 x 1400 x 730
Peso netto		kg	25	25	30	30	39	39	39
nanoe X			Mark 2	Mark 2	Mark 2	Mark 2	Mark 2	Mark 2	Mark 2
Unità esterna									
Tensione alimentanz.		V	220 - 230 - 240	220 - 230 - 240	220 - 230 - 240	220 - 230 - 240	220 - 230 - 240	220 - 230 - 240	220 - 230 - 240
Assorbimento nominale	Raffrescamento	A	4,15-4,00-3,85	8,35-8,00-7,65	7,45-7,15-6,85	9,95-9,50-9,10	13,30-12,70-12,20	17,20-16,40-15,80	20,50-19,60-18,8
	Riscaldamento	A	3,85-3,70-3,50	6,45-6,20-5,95	6,55-6,25-6,00	7,90-7,55-7,25	11,60-11,10-10,60	16,40-15,70-15,00	17,20-16,40-15,80
Portata d'aria	Raffresc. / Riscald.	m ³ /min	33,6/34,0	32,7/31,9	42,6/41,5	44,7/45,9	73,0/73,0	82,0/80,0	84,0/82,0
Liv. pressione sonora	Raffr. / Riscald. (Hi)	dB(A)	46/47	46/46	47/48	48/49	52/52	55/55	56/56
Liv. potenza sonora	Raffr. / Riscald. (Hi)	dB(A)	64/66	64/64	64/65	66/68	70/70	73/73	74/74
Dimensioni	A x L x P	mm	619 x 824 x 299	619 x 824 x 299	695 x 875 x 320	695 x 875 x 320	996 x 980 x 370	996 x 980 x 370	996 x 980 x 370
Peso netto		kg	32	35	42	50	83	87	87
Tubi di collegamento	Lato liquido	Poll. (mm)	1/4(Ø6,35)	1/4(Ø6,35)	1/4(Ø6,35) ⁶⁾	1/4(Ø6,35) ⁶⁾	3/8(9,52)	3/8(9,52)	3/8(9,52)
	Lato gas	Poll. (mm)	1/2(Ø12,7)	1/2(Ø12,7)	1/2(Ø12,7) ⁷⁾	5/8(Ø15,88)	5/8(15,88)	5/8(15,88)	5/8(15,88)
Lunghezza tubi di collegamento		m	3 - 15	3 - 20	3 - 40	3 - 40	5 - 50	5 - 50	5 - 50
Diff. int. - est. (U.E. in basso / U.E. in alto)		m	15/15	15/15	15/30	20/30	15/30	15/30	15/30
Lungh. tubaz. senza aggiunta di refrigerante		m	7,5	7,5	30	30	30	30	30
Quantità aggiuntiva		g/m	10	15	15	17	45	45	45
Refrigerante (R32) / CO ₂ Eq.		kg / T	0,87/0,59	1,14/0,77	1,15/0,78	1,32/0,89	2,40/1,62	2,80/1,89	2,80/1,89
Gamma temperature esterne operative	Raffresc. Min ~ Max	°C	-10 ~ +43	-10 ~ +43	-10 ~ +43	-10 ~ +43	-10 ~ +43	-10 ~ +43	-10 ~ +43
	Riscald. Min ~ Max	°C	-15 ~ +24	-15 ~ +24	-15 ~ +24	-15 ~ +24	-15 ~ +24	-15 ~ +24	-15 ~ +24

Particolarità tecniche

- 2 possibilità di installazione (orizzontale / verticale)
- Massima pressione statica esterna: 150 Pa
- Posizione di ingresso aria selezionabile (ingresso posteriore / inferiore)
- Vaschetta di drenaggio migliorata adatta per installazione sia orizzontale che verticale
- Pompa di scarico inclusa
- Nanoe™ X (Mark 2 = 9.6 trilioni di radicali OH / sec) di serie ed efficace anche con installazioni fino a 10 m di condotto *
- Il nuovo telecomando cablato CZ-RTC6BL consente una facile impostazione del sistema tramite Bluetooth®

* Verifica interna Panasonic.

2 possibilità di installazione (orizzontale / verticale)

È ora possibile installare le unità anche in posizione verticale. Pressione statica esterna fino a 150 Pa, sufficiente per installare le unità a distanza, lontano dai locali.



Design della vaschetta di drenaggio migliorata

Una sola vaschetta di drenaggio per installazioni sia orizzontali che verticali. Non è necessario modificare l'unità.

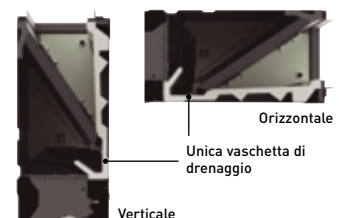



COMPATIBILE CON TUTTE LE SOLUZIONI DI CONNETTIVITÀ PANASONIC



Comando a filo opzionale compatibile con Econavi. CZ-RTC5B



Comando a filo opzionale CONEX. CZ-RTC6 - CZ-RTC6BL - CZ-RTC6BLW



Comando opzionale wireless. CZ-RWS3 + CZ-RWRC3



Sensore opzionale Econavi. CZ-CENSC1

			Three phase		
			10,0 kW	12,5 kW	14,0 kW
Unità interna			S-1014PF3E	S-1014PF3E	S-1014PF3E
Unità esterna			U-100PZ3E8	U-125PZ3E8	U-140PZ3E8
Capacità di raffreddamento	Nominale (Min - Max)	kW	9,5(3,0 - 11,4)	12,1(3,2 - 13,5)	13,4(3,3 - 15,0)
Coefficiente EER ¹⁾	Nominale (Min - Max)	Eff. Energ.	3,57(5,08 - 2,36)	3,40(5,08 - 2,76)	3,16(5,08 - 2,56)
Coefficiente SEER / η_{sc} ²⁾		Et. Energ.	6,5 A++	256,2 %	251,4 %
Capacità teorica in raffreddamento - Pdesign		kW	9,5	12,1	13,4
Consumo in raffreddamento	Nominale (Min - Max)	kW	2,66(0,59 - 4,84)	3,56(0,63 - 4,90)	4,24(0,65 - 5,86)
Consumo medio annuo in raffreddamento ³⁾		kWh/a	508	—	—
Capacità di riscaldamento	Nominale (Min - Max)	kW	9,5(3,0 - 13,5)	12,1(3,3 - 15,0)	13,4(3,4 - 16,0)
Coefficiente COP ¹⁾	Nominale (Min - Max)	Eff. Energ.	4,09(5,08 - 3,00)	3,56(5,24 - 3,16)	3,76(5,23 - 3,03)
Coefficiente SCOP / η_{sc} ²⁾		Et. Energ.	3,9 A	142,6 %	140,6 %
Capacità teorica in riscaldamento - Pdesign a -10 °C		kW	7,8	9,3	9,5
Consumo in riscaldamento	Nominale (Min - Max)	kW	2,32(0,59 - 4,50)	3,40(0,63 - 4,74)	3,56(0,65 - 5,28)
Consumo medio annuo in riscaldamento ³⁾		kWh/a	2795	—	—
Unità interna					
Pressione statica esterna ⁴⁾	Nominale (Min - Max)	Pa	40(10 - 150)	50(10 - 150)	50(10 - 150)
Portata d'aria	Hi / Med / Lo	m ³ /min	32,0/26,0/21,0	34,0/29,0/23,0	36,0/32,0/25,0
Capacità di deumidificazione		L/h	3,2	4,1	4,9
Livello pressione sonora ⁵⁾	Hi / Med / Lo	dB(A)	33/29/25	35/31/27	39/35/29
Livello potenza sonora	Hi / Med / Lo	dB(A)	56/52/48	58/54/50	62/58/52
Dimensioni	AxLxP	mm	250 x 1400 x 730	250 x 1400 x 730	250 x 1400 x 730
Peso netto		kg	39	39	39
nanoe X			Mark 2	Mark 2	Mark 2
Unità esterna					
Tensione di alimentazione		V	380 - 400 - 415	380 - 400 - 415	380 - 400 - 415
Assorbimento nominale	Raffreddamento	A	4,45 - 4,20 - 4,05	5,75 - 5,45 - 5,25	6,85 - 6,50 - 6,30
	Riscaldamento	A	3,85 - 3,70 - 3,55	5,50 - 5,20 - 5,05	5,75 - 5,45 - 5,25
Portata d'aria	Raffresc. / Riscald.	m ³ /min	73,0/73,0	82,0/80,0	84,0/82,0
Livello pressione sonora	Raffr. / Riscald. (Hi)	dB(A)	52/52	55/55	56/56
Livello potenza sonora	Raffr. / Riscald. (Hi)	dB(A)	70/70	73/73	74/74
Dimensioni	AxLxP	mm	996 x 980 x 370	996 x 980 x 370	996 x 980 x 370
Peso netto		kg	83	87	87
Tubi di collegamento	Lato liquido	Pollici (mm)	3/8(9,52)	3/8(9,52)	3/8(9,52)
	Lato gas	Pollici (mm)	5/8(15,88)	5/8(15,88)	5/8(15,88)
Lunghezza tubi di collegamento		m	5 - 50	5 - 50	5 - 50
Differenza interna - esterna (U.E. in basso / U.E. in alto)		m	15/30	15/30	15/30
Lunghezza tubazioni senza aggiunta di refrigerante		m	30	30	30
Quantità aggiuntiva		g/m	45	45	45
Refrigerante (R32) / CO ₂ Eq.		kg / T	2,40/1,62	2,80/1,89	2,80/1,89
Gamma temperature esterne operative	Raffresc. Min ~ Max	°C	-10 ~ +43	-10 ~ +43	-10 ~ +43
	Riscald. Min ~ Max	°C	-15 ~ +24	-15 ~ +24	-15 ~ +24

Accessori	
CZ-RTC6	Comando a filo CONEX (non-wireless)
CZ-RTC6BL	Comando a filo CONEX con Bluetooth®
CZ-RTC6BLW	Comando a filo CONEX con Wi-Fi e Bluetooth®
CZ-RTC5B	Comando a filo con funzioni Econavi e datanavi
CZ-RWS3 + CZ-RWRC3	Comando wireless
CZ-CAPWFC1	Adattatore Wi-Fi Commerciale

Accessori	
PAW-WTRAY	Vassoio raccolta acqua di condensa compatibile con struttura di sostegno unità esterna (Listino Aquarea)
PAW-GRDBSE20	Basi a pavimento antirumore e antivibrazione (Listino Aquarea)
PAW-GRDSTD40	Struttura di sostegno un. est. 400x900x400 mm (Listino Aquarea)
CZ-CENSC1	Sensore Econavi risparmio energetico
CZ-56DAF2	Plenum di uscita per S-3650PF3E
CZ-90DAF2	Plenum di uscita per S-6071PF3E
CZ-160DAF2	Plenum di uscita per S-1014PF3E

1) Classificazione EER e COP in accordo alla direttiva EN14511. 2) Per i modelli al di sotto dei 12kW, i coefficienti SEER e SCOP sono stati calcolati in accordo alla direttiva EU/626/2011. Per i modelli oltre i 12kW, i valori η_{sc} / η_{sh} sono stati calcolati in accordo alla direttiva EN 14825. 3) Impostazioni di fabbrica. 4) Pressione statica esterna media: impostazioni di fabbrica. 5) Il livello della pressione sonora è stato rilevato a 1,5 m dal pavimento. La pressione sonora è stata misurata secondo le norme Eurovent 6/C/006-97. 6) Collegare il tubo della presa del liquido (Ø6,35-Ø9,52) all'unità interna lato tubo del liquido. 7) Collegare il tubo della presa del gas (Ø12,70-Ø15,88) all'unità interna lato tubo del gas. * Fusibile raccomandato per unità interna 3A. ** I valori sopra riportati si riferiscono all'installazione standard (installazione orizzontale a soffitto, presa d'aria sul lato posteriore) e nanoe™ X OFF.

R32

6,6 SEER

4,4 SCOP

INVERTER+

MODALITÀ RAFFREDDAMENTO -10°C

MODALITÀ RISCALDAMENTO -15°C

nanoeX

220B(A)

VENTOLA CC

FILTRO INCLUSO

R22/R410A RENEWAL

Wi-Fi OPZIONALE

BMS CONNETTIVITÀ

5 ANNI DI GARANZIA SULLA COMPRESORE

SEER: per S-1014PF3E + U-100PZ3E5. SCOP: per S-6071PF3E + U-60PZ3E5A. SUPER QUIET: per S-3650PF3E + U-36PZ3E5. INTERNET CONTROL: opzionale.
 Condizioni operative: Temperatura interna - Raffreddamento: 27 °C DB / 19 °C WB - Temperatura esterna - Raffreddamento: 35 °C DB / 24 °C WB - Temperatura interna - Riscaldamento: 20 °C DB - Temperatura esterna - Riscaldamento: 7 °C DB / 6 °C WB - DB = Dry Bulb (bulbo secco); WB = Wet Bulb (bulbo umido). Le caratteristiche tecniche possono essere soggette a modifiche senza obbligo di preavviso. Per ulteriori informazioni sui prodotti in relazione alla Direttiva ERP (Energy Related Products), visitate la nostra pagina web www.aircon.panasonic.eu o www.ptc.panasonic.eu.

Panasonic Big PACi unità interna canalizzata ad alta prevalenza 20,0-25,0 kW Inverter+ • R32

Panasonic Big PACi: soluzioni innovative e rispettose dell'ambiente.

L'unità interna della gamma Big PACi R32 è stata completamente riprogettata. Attualmente è possibile utilizzare l'applicazione idronica PACi Water Heat Exchanger.

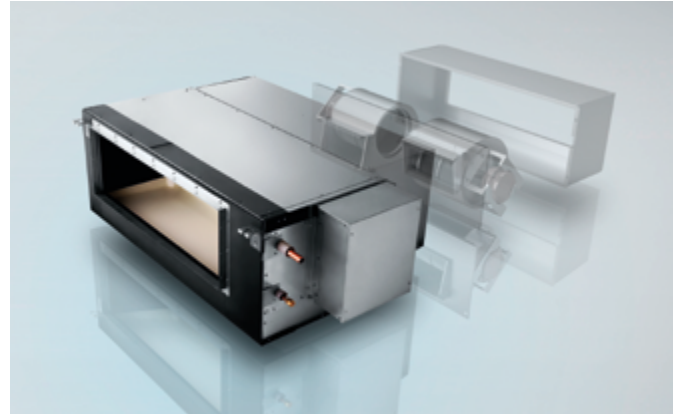

1 Corpo leggero e compatto

Il design leggero, compatto e la funzionalità split facilitano l'installazione in qualsiasi spazio commerciale. L'unità interna componibile consente di effettuare installazioni anche in spazi ristretti.

2 Interventi sulle tubazioni semplificati dalla struttura canalizzata con funzionalità split

Durante l'installazione, lo scambiatore di calore e il ventilatore (ventola + telaio) possono essere separati. L'unità interna, così riprogettata può essere installata più facilmente, in spazi ristretti.

3 Elevata pressione statica esterna, max 200 Pa*

Un'elevata pressione statica consente l'utilizzo di lunghi condotti per l'installazione in un'ampia gamma di spazi.

* S-250PE3E5B.

4 Controllo tramite Panasonic Comfort Cloud App

I modelli Big PACi possono essere controllati da remoto utilizzando l'applicazione Comfort Cloud installabile sul tuo smartphone.*

* Necessita di adattatore Wi-Fi CZ-CAPWFC1 di Panasonic.

Corpo leggero e compatto ad alta efficienza

Il peso ridotto del 15% rispetto ai modelli convenzionali facilita le operazioni di installazione.

	Modello convenzionale	Modello Panasonic
20,0 kW	100 kg	86 kg
25,0 kW	104 kg	88 kg

**PROFONDITÀ
RIDOTTA DI
230 mm**



Interventi sulle tubazioni semplificati dalla leggera struttura canalizzata con funzionalità split

L'unità interna può essere facilmente suddivisa in 3 componenti, il più pesante dei quali pesa solo 48 kg.

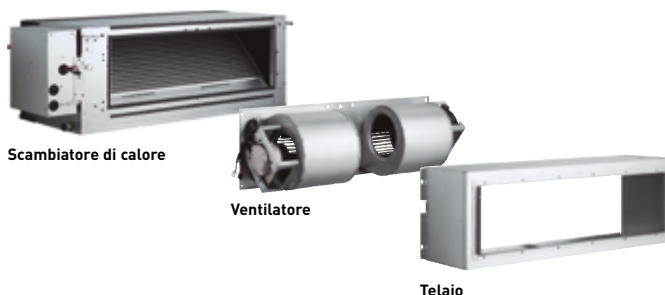

Impostazione della pressione statica massima di 200 Pa *

Un'elevata pressione statica consente l'utilizzo di lunghi condotti per l'installazione in un'ampia gamma di spazi.

Impostazione della pressione statica in 3 fasi.

Le modalità di pressione statica selezionabili possono variare da 200 Pa / 130 Pa / 75 Pa per una maggiore flessibilità di installazione.

* In caso di S-250PE3E5B.



Dimensioni - Struttura leggera per facilitare la separazione di ciascun componente.



Il peso è riferito al modello S-200PE3E5B.



COMPATIBILE CON TUTTE LE SOLUZIONI DI CONNETTIVITÀ PANASONIC



Comando a filo opzionale compatibile con Econavi. CZ-RTC5B



Comando a filo opzionale CONEX. CZ-RTC6 - CZ-RTC6BL



Comando opzionale wireless. CZ-RWS3 + CZ-RWRC3



Sensore opzionale Econavi. CZ-CENSC1

Trifase

			20,0 kW	25,0 kW
			S-200PE3E5B	S-250PE3E5B
			U-200PZH2E8	U-250PZH2E8
Capacità di raffrescamento	Nominale (Min - Max)	kW	19,5 (5,7 - 21,0)	23,2 (6,1 - 27,0)
Coefficiente EER ¹⁾	Nominale (Min - Max)	Eff. Energ.	3,22 (4,52-3,09)	3,11 (4,59-2,93)
Coefficiente SEER / η_{sc} ²⁾		Et. Energ.	207,0 %	190,6 %
Capacità teorica in raffrescamento - Pdesign		kW	19,5	23,2
Consumo in raffrescamento	Nominale (Min - Max)	kW	6,06 (1,26-6,80)	7,46 (1,33-9,20)
Capacità di riscaldamento	Nominale (Min - Max)	kW	22,4 (5,0 - 25,0)	28,0 (5,5 - 29,0)
Coefficiente COP ¹⁾	Nominale (Min - Max)	Eff. Energ.	3,61 (4,76-3,16)	3,41 (5,00-3,05)
Coefficiente SEER / η_{sc} ²⁾		Et. Energ.	141,3 %	142,7 %
Capacità teorica in riscaldamento - Pdesign a -10 °C		kW	17,0	20,0
Consumo in riscaldamento	Nominale (Min - Max)	kW	6,21 (1,05-7,90)	8,21 (1,10-9,50)
Unità interna				
Tensione di alimentazione		V / ph / Hz	220 - 230 - 240 / 1 / 50	220 - 230 - 240 / 1 / 50
Pressione statica esterna alla spedizione (regolabile)		Pa	75 ³⁾ - 120 - 180	75 ³⁾ - 130 - 200
Portata d'aria	Hi / Med / Lo	m ³ /min	72 / 63 / 53	84 / 72 / 59
Livello pressione sonora ⁴⁾	Hi / Med / Lo	dB(A)	46 / 44 / 41	47 / 45 / 42
Dimensioni	A x L x P	mm	486 x 1456 x 916	486 x 1456 x 916
Peso netto		kg	86	88
Unità esterna				
Tensione di alimentazione		V / ph / Hz	380 - 400 - 415 / 3 / 50	380 - 400 - 415 / 3 / 50
Portata d'aria	Raffresc. / Riscald.	m ³ /min	164 / 164	160 / 160
Livello pressione sonora	Raffr. / Riscald. (Hi)	dB(A)	59 / 61	59 / 63
Livello potenza sonora	Raffr. / Riscald. (Hi)	dB(A)	77 / 79	78 / 82
Dimensioni ⁵⁾	A x L x P	mm	1500 x 980 x 370	1500 x 980 x 370
Peso netto		kg	117	128
Tubi di collegamento	Lato liquido	Pollici (mm)	3/8 (9,52)	1/2 (12,70)
	Lato gas	Pollici (mm)	1 (25,40)	1 (25,40)
Lunghezza tubi di collegamento		m	5 - 90	5 - 60
Differenza interna - esterna (U.E. in basso / U.E. in alto)		m	30 / 30	30 / 30
Lunghezza tubazioni senza aggiunta di refrigerante		m	30	30
Quantità aggiuntiva		g/m	60	80
Refrigerante (R32) / CO ₂ Eq.		kg / T	4,20 / 2,835	5,20 / 3,51
Gamma temperature esterne operative	Raffresc. Min ~ Max	°C	-15 ~ +46	-15 ~ +46
	Riscald. Min ~ Max	°C	-20 ~ +24	-20 ~ +24

Accessori	
CZ-RTC6	Comando a filo CONEX (non-wireless)
CZ-RTC6BL	Comando a filo CONEX con Bluetooth®
CZ-RTC5B	Comando a filo con funzioni Econavi e datanavi
CZ-RWS3 + CZ-RWRC3	Comando wireless

Accessori	
CZ-CAPWFC1	Adattatore Wi-Fi Commerciale
PAW-GRDBSE20	Basi a pavimento antirumore e antivibrazione (Listino Aquarea)
PAW-GRDSTD40	Struttura di sostegno un. est. 400x900x400 mm (Listino Aquarea)
CZ-CENSC1	Sensore Econavi risparmio energetico

1) Classificazione EER e COP in accordo alla direttiva EN14511. 2) Per i modelli al di sotto dei 12kW, il coefficiente SCOP è calcolato in accordo alla direttiva EU/624/2011. Per i modelli oltre i 12kW, i valori η_{sc} / η_{sh} sono stati calcolati in accordo alla direttiva EN 14825. 3) Impostazioni di fabbrica. 4) Il livello della pressione sonora è stato rilevato in asse ad 1,5 m dal pavimento. La pressione sonora è stata misurata secondo le norme Eurovent 6/C/006-97. 5) Aggiungere 100mm per l'unità interna o 70 mm per i raccordi di collegamento. * Filtro non disponibile.



INTERNET CONTROL: opzionale.
 Condizioni operative: Temperatura interna - Raffrescamento: 27 °C DB / 19 °C WB - Temperatura esterna - Raffrescamento: 35 °C DB / 24 °C WB - Temperatura interna - Riscaldamento: 20 °C DB - Temperatura esterna - Riscaldamento: 7 °C DB / 6 °C WB - DB = Dry Bulb (bulbo secco); WB = Wet Bulb (bulbo umido). Le caratteristiche tecniche possono essere soggette a modifiche senza obbligo di preavviso. Per ulteriori informazioni sui prodotti in relazione alla Direttiva ERP (Energy Related Products), visitate la nostra pagina web www.aircon.panasonic.eu o www.ptc.panasonic.eu.



Sistemi PACi NX doppia, tripla e quadrupla unità interna • R32



Unità esterne PACi NX Elite • R32

			7,1 kW	10,0 kW	12,5 kW	14,0 kW	20,0 kW	25,0 kW
Unità esterne monofase			U-71PZH3E5	U-100PZH3E5	U-125PZH3E5	U-140PZH3E5	—	—
Unità esterne trifase			U-71PZH3E8	U-100PZH3E8	U-125PZH3E8	U-140PZH3E8	U-200PZH2E8	U-250PZH2E8
Capacità di raffreddamento	Nominale (Min - Max)	kW	6,8(2,2 - 9,0)	9,5(3,1 - 12,5)	12,1(3,2 - 14,0)	13,4(3,3 - 16,0)	20,0(5,7 - 22,4)	25,0(6,1 - 28,0)
Capacità di riscaldamento	Nominale (Min - Max)	kW	8,0(2,0 - 9,0)	11,2(3,1 - 14,0)	14,0(3,2 - 16,0)	16,0(3,3 - 18,0)	22,4(5,0 - 25,0)	28,0(5,5 - 31,5)
Tensione di alimentazione	Monofase	V	220 - 230 - 240	220 - 230 - 240	220 - 230 - 240	220 - 230 - 240	—	—
	Trifase	V	380 - 400 - 415	380 - 400 - 415	380 - 400 - 415	380 - 400 - 415	380 - 400 - 415	380 - 400 - 415
Collegamenti unità int. / est.		mm ²	2x1,5 o 2,5	2x1,5 o 2,5	2x1,5 o 2,5	2x1,5 o 2,5	—	—
Portata d'aria	Raffresc. / Riscaldam.	m ³ /min	61,0/60,0	118,0/108,0	125,0/112,0	129,0/116,0	164/164	160/160
Livello pressione sonora	Raffr. / Riscald. (Hi)	dB(A)	48/50	52/52	53/53	54/54	59/61	59/63
Livello potenza sonora	Raffr. / Riscald. (Hi)	dB(A)	65/67	69/69	70/70	71/71	77/79	78/82
Dimensioni	A x L x P	mm	996 x 940 x 340	1416 x 940 x 340	1416 x 940 x 340	1416 x 940 x 340	1500 x 980 x 370	1500 x 980 x 370
Peso netto		kg	65	98	98	98	117	128
Tubi di collegamento	Lato liquido	Pollici (mm)	3/8 (9,52)	3/8 (9,52)	3/8 (9,52)	3/8 (9,52)	3/8 (9,52)	1/2 (12,70)
	Lato gas	Pollici (mm)	5/8 (15,88)	5/8 (15,88)	5/8 (15,88)	5/8 (15,88)	1 (25,40)	1 (25,40)
Lungh. tubi di collegamento	Min ~ Max	m	5 ~ 50	5 ~ 85	5 ~ 85	5 ~ 85	5 ~ 80	5 ~ 60
Differenza in elevaz. (int/est)	Max	m	15/30 ¹⁾	15/30 ¹⁾	15/30 ¹⁾	15/30 ¹⁾	30	30
Lunghezza tubazioni senza aggiunta di refrigerante		m	30	30	30	30	30	30
Quantità aggiuntiva refrigerante		g/m	45	45	45	45	60	80
Refrigerante (R32) / CO2 Eq.		kg / T	1,95/1,32	3,05/2,06	3,05/2,06	3,05/2,06	4,20/2,835	5,20/3,51
Gamma temperature esterne operative	Raffresc. Min ~ Max	°C	-15 ~ 48	-15 (-20) ~ +48 ²⁾	-15 (-20) ~ +48 ²⁾	-15 (-20) ~ +48 ²⁾	-15 ~ +46	-15 ~ +46
	Riscaldam. Min ~ Max	°C	-20 ~ 24	-20 ~ 24	-20 ~ 24	-20 ~ 24	-20 ~ +24	-20 ~ +24

1) In caso di unità esterna posizionata più in alto rispetto all'unità interna. 2) I modelli 100 ~ 140PZH3E5(8), sono operativi nelle sale server a -20 °C con una lunghezza delle tubazioni di 30 m o inferiore



Unità esterne PACi NX Standard • R32

			10,0 kW	12,5 kW	14,0 kW
Unità esterne monofase			U-100PZ3E5	U-125PZ3E5	U-140PZ3E5
Unità esterne trifase			U-100PZ3E8	U-125PZ3E8	U-140PZ3E8
Capacità di raffreddamento	Nominale (Min - Max)	kW	10,0(3,0 - 11,5)	12,5(3,2 - 13,5)	14,0(3,3 - 15,0)
Capacità di riscaldamento	Nominale (Min - Max)	kW	10,0(3,0 - 14,0)	12,5(3,3 - 15,0)	14,0(3,4 - 16,0)
Tensione di alimentazione	Monofase	V	220-230-240	220-230-240	220-230-240
	Trifase	V	380-400-415	380-400-415	380-400-415
Collegamenti unità int. / est.		mm ²	2x1,5 o 2,5	2x1,5 o 2,5	2x1,5 o 2,5
Portata d'aria	Raffresc. / Riscaldam.	m ³ /min	73,0/73,0	82,0/80,0	84,0/82,0
Livello pressione sonora	Raffr. / Riscald. (Hi)	dB(A)	52/52	55/55	56/56
Livello potenza sonora	Raffr. / Riscald. (Hi)	dB(A)	70/70	73/73	74/74
Dimensioni	A x L x P	mm	996 x 980 x 370	996 x 980 x 370	996 x 980 x 370
Peso netto		kg	83	87	87
Tubi di collegamento	Lato liquido	Pollici (mm)	3/8 (9,52)	3/8 (9,52)	3/8 (9,52)
	Lato gas	Pollici (mm)	5/8 (15,88)	5/8 (15,88)	5/8 (15,88)
Lungh. tubi di collegamento	Min ~ Max	m	5 ~ 50	5 ~ 50	5 ~ 50
Differenza in elevaz. (int/est)	Max	m	15/30 ¹⁾	15/30 ¹⁾	15/30 ¹⁾
Lunghezza tubazioni senza aggiunta di refrigerante		m	30	30	30
Quantità aggiuntiva refrigerante		g/m	45	45	45
Refrigerante (R32) / CO2 Eq.		kg / T	2,4/1,62	2,8/1,89	2,8/1,89
Gamma temperature esterne operative	Raffresc. Min ~ Max	°C	-10 ~ +43	-10 ~ +43	-10 ~ +43
	Riscaldam. Min ~ Max	°C	-15 ~ +24	-15 ~ +24	-15 ~ +24

1) In caso di unità esterna posizionata più in alto rispetto all'unità interna.



Unità interne compatibili per combinazioni multiple

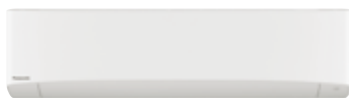

Da parete	Unità interna	Capacità di raffrescam.	Capacità di riscaldam.	Dimensioni	Livello pressione sonora	Portata d'aria
		kW	kW	A x L x P mm	Hi / Med / Lo dB(A)	Hi / Med / Lo m³/min
3,6 / 4,5 / 5,0 kW	S-3650PK3E	3,6 - 5,0	4,0 - 5,6	302x1120x236	35/31/27 ¹⁾	13,0/11,0/9,0 ¹⁾
6,0 / 7,1 kW	S-6010PK3E	6,1 - 10,0	7,0 - 8,0	302x1120x236	47/44/40 ¹⁾	20,0/17,5/14,5 ¹⁾

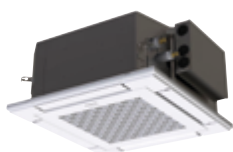

Cassetta 60x60 a 4 vie	Unità interna (Pannello CZ-KPY4)	Capacità di raffrescam.	Capacità di riscaldam.	Dimensioni U.I.	Dimensioni pannello	Liv. press. sonora	Portata d'aria
		kW	kW	A x L x P mm	A x L x P mm	Hi / Med / Lo dB(A)	Hi / Med / Lo m³/min
3,6 kW	S-36PY3E	3,60	3,60	243x575x575	30x625x625	34/30/25	9,5/7,0/6,0
5,0 kW	S-50PY3E	5,00	5,00	243x575x575	30x625x625	39/34/27	12,0/9,5/6,5
6,0 kW	S-60PY3E	6,00	6,00	243x575x575	30x625x625	43/37/31	14,0/10,5/8,0



Cassetta 90x90 a 4 vie	U.I. (pannelli CZ-KPU3W / CZ-KPU3AW)	Capacità di raffrescam.	Capacità di riscaldam.	Dimensioni U.I.	Dimensioni pannello	Liv. press. sonora	Portata d'aria
		kW	kW	A x L x P mm	A x L x P mm	Hi / Med / Lo dB(A)	Hi / Med / Lo m³/min
3,6 / 4,5 / 5,0 kW	S-3650PU3E	3,6 - 5,0	4,0 - 5,6	256x840x840	33,5x950x950	30/28/27 ¹⁾	14,5/13,0/11,5 ¹⁾
6,0 / 7,1 kW	S-6071PU3E	6,0 - 7,1	7,0 - 8,0	256x840x840	33,5x950x950	36/31/28 ¹⁾	21,0/16,0/13,0 ¹⁾
10,0 / 12,5 / 14,0 kW	S-1014PU3E	10,0 - 14,0	11,2 - 16,0	319x840x840	33,5x950x950	45/38/32 ¹⁾	36,0/26,0/18,0 ¹⁾



Da soffitto	Unità interna	Capacità di raffrescam.	Capacità di riscaldam.	Dimensioni	Livello pressione sonora	Portata d'aria
		kW	kW	A x L x P mm	Hi / Med / Lo dB(A)	Hi / Med / Lo m³/min
3,6 / 4,5 / 5,0 kW	S-3650PT3E	3,5 - 5,0	4,0 - 5,6	235x960x690	36/32/28 ¹⁾	14,0/12,0/10,5 ¹⁾
6,0 / 7,1 kW	S-6071PT3E	6,0 - 6,8	7,0 - 8,0	235x1275x690	38/34/29 ¹⁾	20,0/17,0/14,5 ¹⁾
10,0 / 12,5 / 14,0 kW	S-1014PT3E	9,5 - 13,4	11,2 - 16,0	235x1590x690	42/37/34 ¹⁾	30,0/25,0/23,0 ¹⁾



Unità canalizzata flessibile	Unità interna	Capacità di raffrescam.	Capacità di riscaldam.	Dimensioni	Pressione statica esterna	Liv. press. sonora	Portata d'aria
		kW	kW	A x L x P mm	Nominale (Min-Max) Hi / Med / Lo Pa	Hi / Med / Lo dB(A)	Hi / Med / Lo m³/min
3,6 / 4,5 / 5,0 kW	S-3650PF3E	3,6 - 5,0	4,0 - 5,6	250x800x730	30 (10 - 150)	30/27/22 ¹⁾	14,0/13,0/10,0 ¹⁾
6,0 / 7,1 kW	S-6071PF3E	5,7 - 6,8	7,0 - 7,5	250x1000x730	30 (10 - 150)	30/26/23 ¹⁾	21,0/19,0/15,0 ¹⁾
10,0 / 12,5 / 14,0 kW	S-1014PF3E	9,5 - 13,4	10,8 - 13,5	250x1400x730	30 (10 - 150)	33/29/25 ¹⁾	32,0/26,0/21,0 ¹⁾

1) Valori modelli unità interne 36/60/10. 2) Disponibilità autunno 2021.

Condizioni operative: Temperatura interna - Raffrescamento: 27 °C DB / 19 °C WB - Temperatura esterna - Raffrescamento: 35 °C DB / 24 °C WB - Temperatura interna - Riscaldamento: 20 °C DB - Temperatura esterna - Riscaldamento: 7 °C DB / 6 °C WB - DB = Dry Bulb (bulbo secco); WB = Wet Bulb (bulbo umido). Le caratteristiche tecniche possono essere soggette a modifiche senza obbligo di preavviso. Per ulteriori informazioni sui prodotti in relazione alla Direttiva ERP (Energy Related Products), visitate la nostra pagina web www.aircon.panasonic.eu o www.ptc.panasonic.eu.

Sistemi PACi NX con doppia, tripla e quadrupla unità interna • R32

PACi NX Elite da 7,1 a 14,0 kW / Funzionamento simultaneo • R32

Capacità	Unità Interna	Unità esterna			
		7,1 kW	10,0 kW	12,5 kW	14,0 kW
3,6 kW	S-36PY3E				
	S-3650PF3E				
	S-3650PK3E				
	S-3650PT3E S-3650PU3E				
4,5 kW	S-3650PF3E				
	S-3650PK3E				
	S-3650PT3E S-3650PU3E				
5,0 kW	S-50PY3E				
	S-3650PF3E				
	S-3650PK3E				
	S-3650PT3E				
	S-3650PU3E				
6,0 kW	S-60PY3E				
	S-6071PF3E				
	S-6010PK3E				
	S-6071PT3E				
	S-6071PU3E				
7,1 kW	S-6071PF3E				
	S-6010PK3E				
	S-6071PT3E				
	S-6071PU3E				

PACi NX Standard da 10,0 a 14,0 kW / Funzionamento simultaneo • R32

Capacità	Unità Interna	Unità esterna		
		10,0 kW	12,5 kW	14,0 kW
5,0 kW	S-50PY3E			
	S-3650PF3E			
	S-3650PK3E			
	S-3650PT3E			
	S-3650PU3E			
6,0 kW	S-60PY3E			
	S-6071PF3E			
	S-6010PK3E			
	S-6071PT3E			
	S-6071PU3E			
7,1 kW	S-6071PF3E			
	S-6010PK3E			
	S-6071PT3E			
	S-6071PU3E			

Big PACi Elite da 20,0 a 25,0 kW / Funzionamento simultaneo • R32

Capacità	Unità Interna	Unità esterna	
		20,0 kW	25,0 kW
5,0 kW	S-50PY3E		
	S-3650PF3E		
	S-3650PK3E		
	S-3650PT3E		
	S-3650PU3E		
6,0 kW	S-60PY3E		
	S-6071PF3E		
	S-6010PK3E		
	S-6071PT3E		
	S-6071PU3E		
7,1 kW	S-6071PF3E		
	S-6010PK3E		
	S-6071PT3E		
	S-6071PU3E		
10,0 kW	S-1014PF3E		
	S-6010PK3E		
	S-1014PT3E		
	S-1014PU3E		
12,5 kW	S-1014PF3E		
	S-1014PT3E		
	S-1014PU3E		



Diagramma tubazioni del refrigerante per singola, doppia, tripla e quadrupla unità interna • R32

Singola

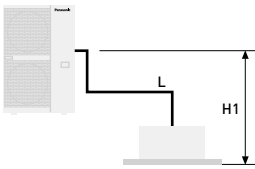

Doppia

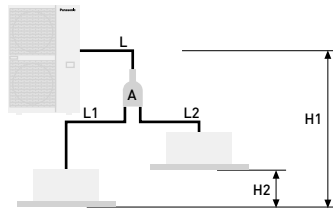

Tripla

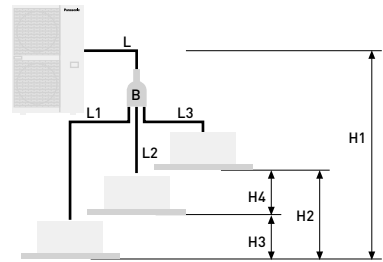

Quadrupla

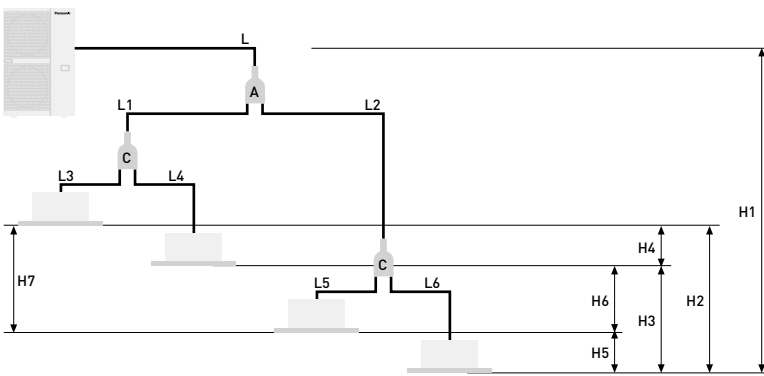

PACi Elite in configurazione doppia, tripla o quadrupla da 7,1 a 14,0 kW

Giunti di distribuzione (forniti separatamente)

A= CZ-P224BK2BM

B= CZ-P3 HPC2BM

C= CZ-P224BK2BM

PACi Standard in configurazione doppia da 10,0 a 14,0 kW

Giunti di distribuzione (forniti separatamente)

A= CZ-P224BK2BM

PACi Elite in configurazione doppia, tripla o quadrupla da 20,0 a 25,0 kW

Giunti di distribuzione (forniti separatamente)

A= CZ-P680BK2BM

B= CZ-P3 HPC2BM

C= CZ-P224BK2BM

Sistema a configurazione doppia	PACi Standard single and twin system from 7,1 to 14,0 kW			PACi Elite in configurazione doppia, tripla e quadrupla da 7,1 a 25 kW					
	Combinazioni U.I. (vedere figura soprastante)		Lungh. equivalenti e diff. in elevazione (m) per le differenti combinazioni di U.E. ...	Combinazioni unità interne (vedere figura soprastante)				Lungh. equivalenti e diff. in elevazione (m) per le differenti combinazioni di U.E. da 7,1 a 14,00 kW	Lungh. equivalenti e diff. in elevazione (m) per le differenti combinazioni di U.E. da 20,0 a 25,0 kW
	Singola	Doppia		Singola	Doppia	Tripla	Quadrupla		
Lunghezza totale delle tubazioni	L	L + L1 + L2	≤ 50 m	L	L + L1 + L2	L + L1 + L2 + L3	L + L1 + L2 + L3 + L4 + L5 + L6	U-60/U-71: ≤ 50 m U-100/125/140: ≤ 75 m	U-200: ≤ 100 m U-250: ≤ 80 m
Lungh. massima totale tra l'unità esterna e l'unità interna più lontana	-	-	-	-	L + L1 o L + L2	L + L1 o L + L2 o L + L3	L + L1 + L3 o L + L1 + L4 o L + L2 + L5 o L + L2 + L6	-	U-200: 90 m U-250: 60 m
Lunghezza massima totale a valle del giunto di distribuzione	-	L1 L2	≤ 15	-	L1 o L2	L1 o L2 o L3	L1 + L3 o L1 + L4 o L2 + L5 o L2 + L6	≤ 15 m	≤ 20 m
Differenza massima tra le lunghezze delle tubazioni di distribuzione	-	L1 > L2 L1 - L2	≤ 10	-	L1 > L2; L1 - L2	L1 > L2 > L3; L1 - L2 L2 - L3 L1 - L3	L2 + L6 (Max.) L1 + L3 (Min.): (L2 + L6) - (L1 + L3)	≤ 10 m	≤ 10 m
Lungh. max totale a valle del primo giunto di distribuzione (quadrupla)	-	-	-	-	-	-	L2 > L1; L2 - L1	≤ 10 m	≤ 10 m
Lungh. max totale a valle del secondo giunto di distrib. (quadrupla)	-	-	-	-	-	-	L4 > L3; L4 - L3 L6 > L5; L6 - L5	≤ 10 m	≤ 10 m
Differenza max in elevazione (unità esterna più in alto)	H1	H1	≤ 30	H1	H1	H1	H1	≤ 30 m	≤ 30 m
Differenza max in elevazione (unità esterna più in basso)	H1	H1	≤ 15	H1	H1	H1	H1	≤ 15 m	≤ 15 m
Differenza massima in elevazione tra le unità interne	-	H2	≤ 0,5	-	H2	H2 o H3 o H4	H2 o H3 o H4 o H5 o H6	≤ 0,5 m	≤ 0,5 m

Sistema a configurazione doppia	PACi Standard in configurazione singola e doppia da 7,1 a 14,0 kW				PACi Elite in configurazione doppia, tripla e quadrupla da 7,1 a 14,0 kW					PACi Elite in configurazione doppia, tripla e quadrupla da 20,0 a 25,0 kW					
	Diametro della tubazione principale collegata all'unità esterna (L)		Diametro della tubaz. di distribuz. collegata all'unità interna (L1, L2)		Diam. tubaz. princ. collegata all'U.E. (L)		Diametro della tubazione di distribuzione collegata all'unità interna (L1, L2, L3, L4) (mm)			Diametro della tubazione principale collegata all'unità esterna (L) (mm)		Tubazione distribuzione quadrupla (L1, L2) ¹		Diametro della tubaz. di distribuz. collegata all'unità interna ²	
Capacità dell'unità esterna	100	125	50	60	71 - 140	36	45	50	60	71	200	250	100 - 125	50	60 - 125
Diametro tubo lato liquido (mm)	Ø 9,52	Ø 12,70	Ø 6,35	Ø 9,52	Ø 9,52	Ø 6,35	Ø 6,35	Ø 6,35	Ø 9,52	Ø 9,52	Ø 9,52	Ø 12,70	Ø 9,52	Ø 6,35	Ø 9,52
Diametro tubo lato gas (mm)	Ø 15,88	Ø 15,88	Ø 12,70	Ø 15,88	Ø 15,88	Ø 12,70	Ø 12,70	Ø 12,70	Ø 15,88	Ø 15,88	Ø 25,40	Ø 25,40	Ø 15,88	Ø 12,70	Ø 15,88
Quantità aggiuntiva di gas (g/m)	50	50	20	50	50	20	20	20	50	50	60	80	45	20	45

1. Capacità totale delle unità interne a valle del giunto di distribuzione. 2) Unità interne a Cassetta a 4 vie.

Per le ricariche aggiuntive fare riferimento alla tabella soprastante, sommando la lunghezza della tubazione principale (L) → a quella delle tubazioni di distribuzione (L1 → L2 → L3) e tenendo in considerazione le quantità di refrigerante già caricate in origine (quantitativo di gas sufficiente a coprire una lunghezza massima delle tubazioni pari a 30 m).

PACi con scambiatore di calore ad acqua

Panasonic presenta uno scambiatore di calore ad acqua ad alta efficienza per la serie PACi. Questo innovativo prodotto offre ulteriori possibilità di utilizzo dei sistemi PACi aggiungendo soluzioni idroniche.

**TEMPERATURA
ACQUA IN USCITA**
Raffrescamento: 5 ~ 15 °C
Riscaldamento: 35 ~ 55 °C



Scambiatore di calore ad acqua ad alta efficienza per la serie PACi.

Esempio sistema

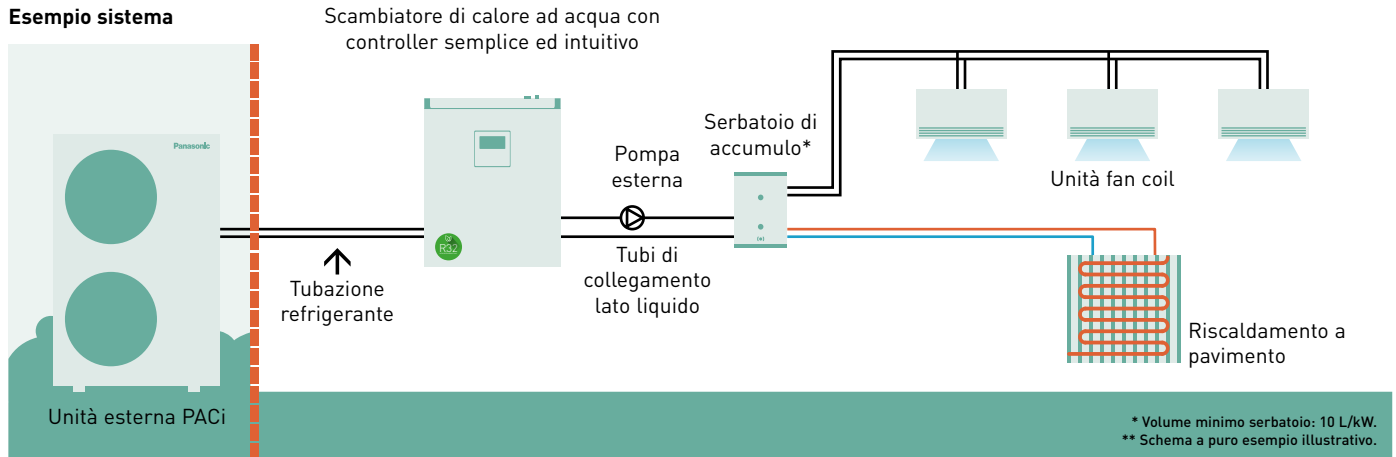

1 Soluzione conveniente

- Classe di efficienza energetica A+++ (scala da A+++ a D)
- Soluzione idronica conveniente considerando i costi ridotti delle soluzioni PACi rispetto a VRF

2 Soluzione flessibile e adatta a spazi ridotti

- 2 modalità di installazione (a parete / a pavimento)
- Unità compatta e leggera, solo 27 kg

3 Facile installazione e manutenzione

- Rapida procedura di montaggio
- Kit del flussostato incluso come accessorio standard
- Accesso diretto alla scatola elettrica

Risparmio di spazio e posizionamento flessibile

Unità compatta e leggera.

- Profondità di soli 205 mm, adatta ad uno spazio limitato
- Unità leggera con un peso di soli 27kg, facilita il posizionamento
- Lunghezza massima totale delle tubazioni lato gas: 90 m*

* 90 m per PAW-200W5APAC.

2 Opzioni di installazione.

- Installazione a parete e a pavimento. Spazio libero sul pavimento utilizzando il montaggio a parete
 - Processo di montaggio rapido con il suo design compatto e leggero
- Fori di fissaggio → 2 viti → Installazione unità → Fine

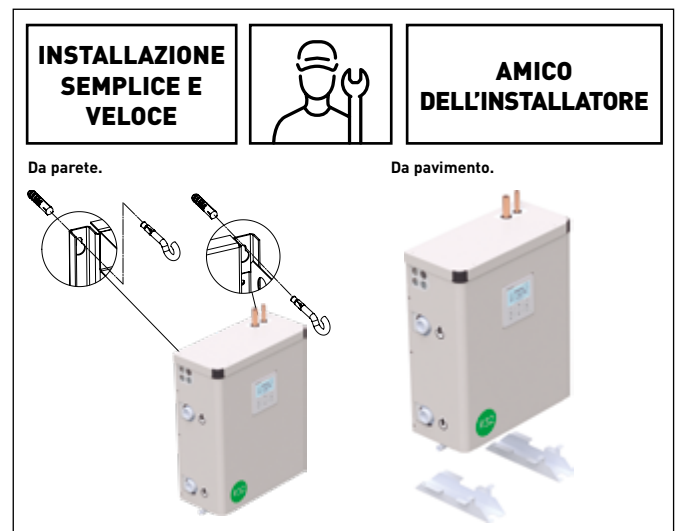

Esempi applicativi

- Rispetto politiche aziendali con utilizzo refrigerante R32
- Sostituzione impianto caldaia esistente
- Sistema idraulico per ridurre l'ammontare totale di refrigerazione HFC



Catena alimentare.



Piccolo ufficio.

Le soluzioni Waterchiller PACi sono ideali per piccoli negozi e uffici.
 Primo PACi collegata ad un sistema WHE.
 L'investimento può essere ammortizzato in un periodo molto breve.

Manutenzione semplificata da due punti di accesso

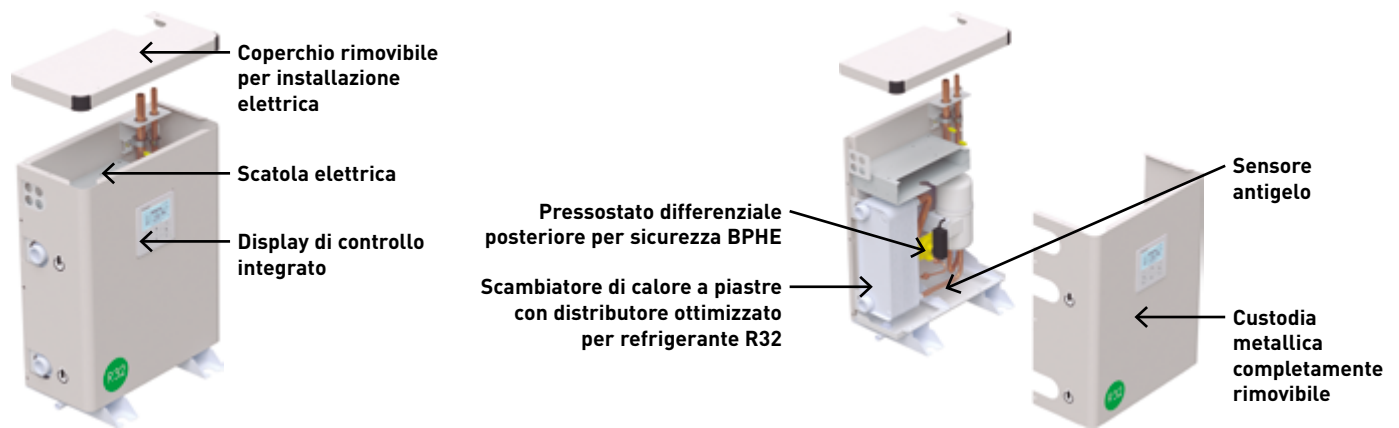

Lo scambiatore di calore ad acqua PACi può essere collegato in cascata fino a 3 gruppi di 8 unità ciascuno raggiungendo i 600 kW

Controllo in cascata integrato per 2 unità.

2 sistemi refrigeranti possono essere collegati insieme in cascata. Questa opzione è inclusa nella fornitura standard dello scambiatore di calore ad acqua. Si attiva utilizzando uno dei telecomandi CZ-RTC5B posto sulle unità come master. È possibile selezionare le modalità di funzionamento Rotazione e Backup.

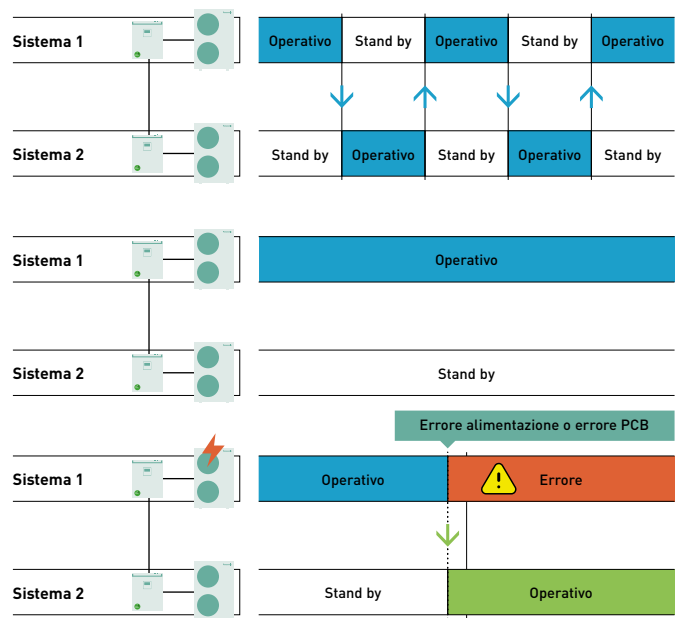
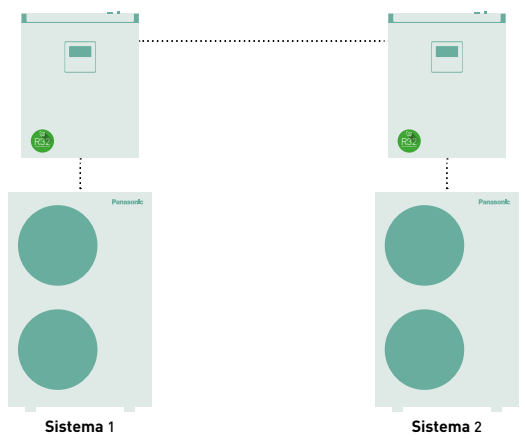

* One of built-in controllers should be deactivated.
 * Uno dei comandi integrati deve essere disattivato.

Il dispositivo di gestione della ridondanza PAW-PACR3 consente il controllo da 3 unità a 3 gruppi di 8 unità ciascuno.

È possibile combinare in cascata fino a tre gruppi utilizzando il dispositivo di controllo opzionale PAW-PACR3 per il controllo dei guasti o della temperatura.

- Massimo 3 gruppi (fino a 8 unità per gruppo)
- Operazione di rotazione
- Sostituzione fallita
- Temperatura
- Uscita segnale operatività
- Uscita segnale di allarme

Esempio: 3 x gruppi.

Massima capacità disponibile per gruppo: 8 x 25 kW = 200 kW.
 Capacità totale massima disponibile: 3 x 200 kW = 600 kW.

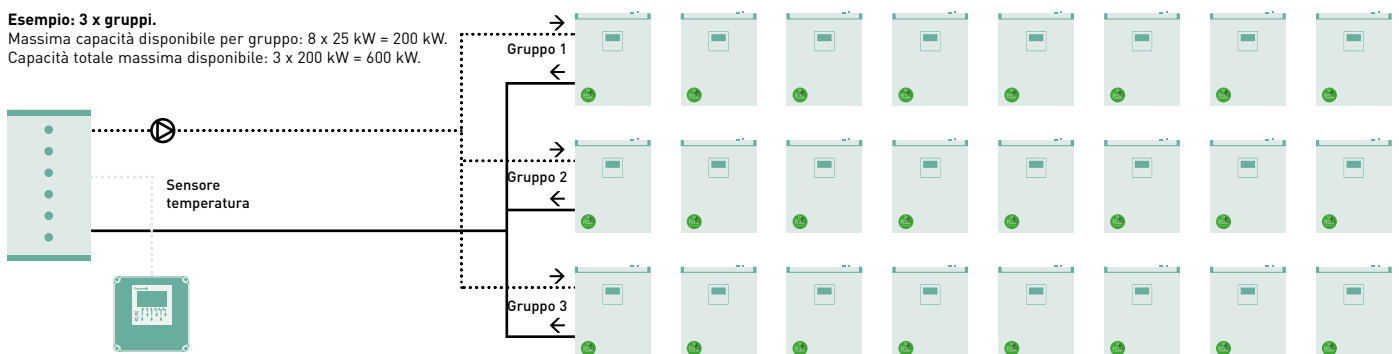



PACi con scambiatore di calore ad acqua per la produzione di acqua fredda e calda

Disponibilità di un flusso costante a 55 °C.

Investimento a breve termine.

Lo scambiatore di calore ad acqua PACi è ideale per piccoli uffici e negozi di vendita al dettaglio. L'investimento può essere ammortizzato in un periodo molto breve. Questa soluzione consente agli investitori e agli operatori di risparmiare in termini economici.

Scambiatore di calore ad acqua		PAW-200W5APAC-1	PAW-250W5APAC-1
Capacità di raffreddamento ¹⁾	kW	20	25
Coefficiente EER ¹⁾	Eff. Energ.	3,03	2,89
Capacità di riscaldamento ²⁾	kW	23	28
Coefficiente COP ²⁾	Eff. Energ.	2,98	2,95
$\eta_{s,n}$ (LOT1) ³⁾	%	178	178
Classe efficienza energetica (Scala da A+++ a D) ⁴⁾	35 °C (bassa temperatura HP)	A+++	A+++
	55 °C (temperatura media HP)	A+	A+
Dimensioni	A x L x P	550 x 455 x 205	550 x 455 x 205
Peso netto	kg	27	27
Collegamento alla rete idrica	Inch	Male Thread 1 1/4	Male Thread 1 1/4
Portata nominale in raffreddamento ($\Delta T=5$ K. 35 °C)	m ³ /h	3,45	4,30
Portata nominale in riscaldamento ($\Delta T=5$ K. 35 °C)	m ³ /h	4,15	4,85
Flussostato		incorporato	incorporato
Filtro acqua		incorporato	incorporato
Unità esterna		U-200PZH2E8	U-250PZH2E8
Livello pressione sonora	Raffr. / Risc. (Hi)	dB(A)	59 / 61
Dimensioni	A x L x P	mm	1500 x 980 x 370
Peso netto		kg	117
Tubi di collegamento	Lato liquido	Pollici (mm)	3/8 (9,52)
	Lato gas	Pollici (mm)	1 (25,40)
Lunghezza tubi di collegamento		m	5 - 90
Differenza in elevazione (int. / est.)		m	30
Lunghezza tubazioni senza aggiunta di refrigerante		m	30
Quantità aggiuntiva		g/m	60
Gamma temperature esterne operative	Raffresc. Min - Max	°C	+5 ~ +15
	Riscald. Min - Max	°C	+35 ~ +55
Gamma temperature esterne operative	Raffresc. Min - Max	°C	-15 ~ +46
	Riscald. Min - Max	°C	-20 ~ +24

1) I dati fanno riferimento ad una temperatura dell'acqua refrigerata in uscita di 7 °C e ad una temperatura ambiente di 35 °C, secondo la norma EN14511. 2) I dati v in una temperatura dell'acqua calda in uscita di 45 °C e ad una temperatura ambiente di 7 °C secondo lo standard EN14511. 3) A seguito del REGOLAMENTO (UE) N. 813/2013 DELLA COMMISSIONE per le pompe di calore a bassa temperatura. 4) A seguito del REGOLAMENTO (UE) N. 811/2013 DELLA COMMISSIONE per le pompe di calore a bassa temperatura. Scala da A+++ a D. 5) La temperatura massima dell'acqua di 55 °C può essere raggiunta solo con una specifica configurazione di installazione; per maggiori dettagli, consultare il manuale di installazione.

Soluzione professionale

Il nuovo scambiatore di calore ad acqua è compatibile con i sistemi PACi R32. Molti produttori di climatizzatori commercializzano sistemi R32, il refrigerante standard per i sistemi di climatizzazione split perché R32 ha un potenziale di riscaldamento globale molto più basso rispetto all'R410A ed è anche più efficiente.

Rapidità di installazione tramite interruttore di flusso pre-assemblato

I flussostati vengono pre-assemblati con raccordi per tubi per facilitare l'installazione.

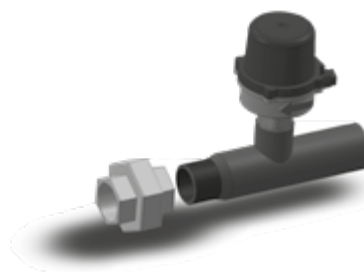

Soluzioni professionali per sale server

Prodotti ad alta efficienza per applicazioni 24/7.

Panasonic ha sviluppato una gamma completa di soluzioni destinate alla climatizzazione di sale server, che proteggono sempre in modo efficiente i locali tecnici e mantengono la temperatura appropriata con il controllo della condensazione anche con temperature esterne estreme fino a -25°C.



Incompatibile con unità esterne e accessori PACI NX. Possono essere applicate condizioni di vendita locali. Effettuate una verifica con il vostro responsabile commerciale.



1 Progettati per una operatività non stop 24h/7 giorni

Elevata efficienza tutto l'anno. Queste unità interne da parete sono particolarmente indicate per applicazioni professionali (come ad esempio la climatizzazione di sale server) per le quali si richiede un'elevata capacità di raffreddamento anche in presenza di temperature esterne particolarmente basse.

2 Nuovo controller remoto per una migliore fruibilità

Nuovo controller remoto cablato, che può assicurare il funzionamento 24/7 di due unità della sala server, grazie alla modalità di rotazione integrata. Questa funzione gestisce la rotazione e il back-up di due unità ed è disponibile quando si collega un cavo opzionale CN-CNT (CZ-RCC5) tra il controller e ciascuna delle due unità interne.

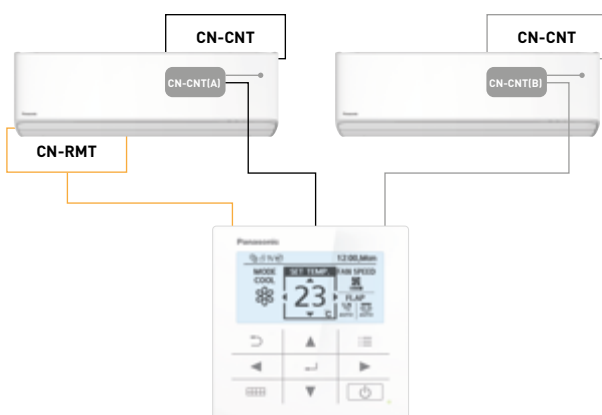

3 La più alta valutazione energetica in raffreddamento

SEER e SCOP dell'unità per sale server sono stati ulteriormente migliorati per ottenere un'efficienza energetica di prima classe. L'unità da 3,5 kW raggiunge ora il valore SEER di 9,6 (A+++).

4 Wi-Fi integrato compatibile con Voice Assistant

L'unità si connette a Internet e può essere controllata da smartphone utilizzando l'App Panasonic Comfort Cloud. Controlla, monitora le statistiche di consumo energetico e identifica facilmente gli errori in caso di guasto.



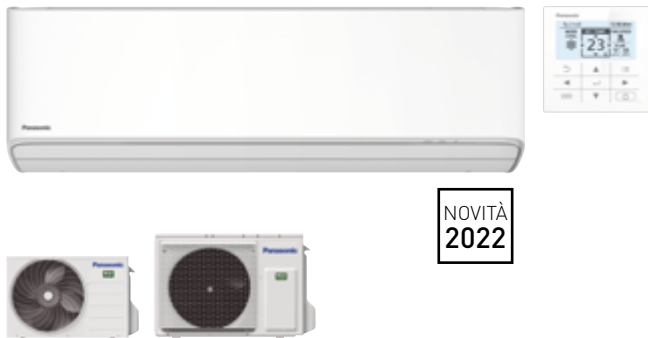

NOVITÀ
2022

NOVITÀ - Unità da parete Professionale Inverter -25 °C • R32

- Prodotto progettato per un funzionamento 24/7
- Nuovo comando a distanza a filo, con modalità di rotazione opzionale (necessita di cavi opzionali CZ-RCC5)
- SEER / SCOP migliorati per raggiungere un'efficienza ai vertici della classe
- Aerowings 2.0, per un miglior controllo del flusso d'aria
- Wi-Fi integrato per connettersi rapidamente all'App Panasonic Comfort Cloud
- Compatibile con Google Assistant e Amazon Alexa
- Progettato per semplificare le fasi di installazione

Unità interna			CS-Z25YKEA	CS-Z35YKEA	CS-Z42YKEA	CS-Z50YKEA	CS-Z71YKEA
Unità esterna			CU-Z25YKEA	CU-Z35YKEA	CU-Z42YKEA	CU-Z50YKEA	CU-Z71YKEA
Capacità di raffrescamento	Nominale (Min - Max)	kW	2,50 [0,85 - 3,50]	3,50 [0,85 - 4,20]	4,20 [0,85 - 5,00]	5,00 [0,98 - 6,00]	7,10 [0,98 - 8,50]
Coefficiente EER ¹⁾	Nominale (Min - Max)	Eff. energ.	4,90 [4,72 - 3,98]	4,12 [4,72 - 3,68]	3,82 [4,72 - 3,25]	3,68 [3,92 - 3,16]	3,23 [2,33 - 2,83]
Coefficiente SEER ²⁾		Et. energ.	9,5 A+++	9,6 A+++	8,6 A+++	8,6 A+++	6,5 A++
Capacità teorica in raffrescamento - Pdesign		kW	2,50	3,50	4,20	5,00	7,10
Consumo in raffrescamento	Nominale (Min - Max)	kW	0,51 [0,18 - 0,88]	0,85 [0,18 - 1,14]	1,10 [0,18 - 1,54]	1,36 [0,25 - 1,90]	2,20 [0,42 - 3,00]
Consumo medio annuo raffrescamento (ErP) ³⁾		kWh/a	92	128	171	203	382
Capacità di riscaldamento	Nominale (Min - Max)	kW	3,40 [0,85 - 5,00]	4,00 [0,85 - 5,80]	5,30 [0,85 - 6,80]	5,80 [0,98 - 8,00]	8,20 [0,98 - 10,20]
Capacità di riscaldamento a -7°C		kW	3,05	3,40	4,11	4,80	6,31
Coefficiente COP ¹⁾	Nominale (Min - Max)	Eff. energ.	4,86 [4,72 - 3,97]	4,44 [4,72 - 3,87]	3,93 [4,72 - 3,66]	4,08 [4,26 - 3,35]	3,71 [2,45 - 3,29]
Coefficiente SCOP ²⁾		Et. energ.	4,6 A++	4,6 A++	4,5 A+	4,6 A++	4,1 A+
Capacità teorica in riscaldamento - Pdesign a -10°C		kW	2,70	3,20	3,60	4,20	5,50
Consumo in riscaldamento	Nominale (Min - Max)	kW	0,70 [0,18 - 1,26]	0,90 [0,18 - 1,50]	1,35 [0,18 - 1,86]	1,42 [0,23 - 2,39]	2,21 [0,40 - 3,10]
Consumo medio annuo riscald. (ErP) ³⁾		kWh/a	822	974	1120	1278	1878
Unità interna							
Tensione di alimentazione		V	230	230	230	230	230
Collegamenti unità interna / esterna		mm ²	4 x 1,5	4 x 1,5	4 x 1,5	4 x 2,5	4 x 2,5
Portata d'aria	Raffrescam. / Riscaldam.	m ³ /min	11,4/13,8	12,7/14,8	13,2/15,2	17,4/19,1	19,0/19,9
Capacità di deumidificazione		L/h	1,5	2,0	2,4	2,8	4,1
Livello pressione sonora ⁴⁾	Raffresc. (Hi / Lo / Q-Lo)	dB(A)	39/25/21	42/28/21	43/32/29	44/37/30	47/38/35
	Riscald. (Hi / Lo / Q-Lo)	dB(A)	41/27/22	43/30/22	44/35/29	44/37/30	47/38/35
Livello potenza sonora	Raffresc. / Riscaldam. (Hi)	dB(A)	55/57	58/59	59/60	60/60	63/63
Dimensioni	A x L x P	mm	295 x 870 x 229	295 x 870 x 229	295 x 870 x 229	295 x 1040 x 244	295 x 1040 x 244
Peso netto		kg	11	11	11	12	13
Unità esterna							
Portata d'aria	Raffrescam. / Riscaldam.	m ³ /min	27,6/27,6	29,8/29,8	29,8/31,0	39,8/36,9	44,7/45,8
Livello pressione sonora ⁴⁾	Raffresc. / Riscaldam. (Hi)	dB(A)	46/48	48/50	48/51	48/50	52/54
Livello potenza sonora	Raffresc. / Riscaldam. (Hi)	dB(A)	61/63	63/65	63/66	63/65	66/68
Dimensioni ⁵⁾	A x L x P	mm	542 x 780 x 289	542 x 780 x 289	542 x 780 x 289	695 x 875 x 320	695 x 875 x 320
Peso netto		kg	30	30	30	40	45
Tubi di collegamento	Lato liquido	Pollici (mm)	1/4 (6,35)	1/4 (6,35)	1/4 (6,35)	1/4 (6,35)	1/4 (6,35)
	Lato gas	Pollici (mm)	3/8 (9,52)	3/8 (9,52)	1/2 (12,70)	1/2 (12,70)	5/8 (15,88)
Lunghezza tubi di collegamento		m	3 ~ 20	3 ~ 20	3 ~ 20	3 ~ 30	3 ~ 30
Differenza in elevazione (int/est) ⁶⁾		m	15	15	15	15	20
Lunghezza tubazioni senza aggiunta di refrigerante		m	7,5	7,5	7,5	7,5	10
Quantità aggiuntiva refrigerante		g/m	10	10	10	15	25
Refrigerante (R32) / CO ₂ Eq.		kg / T	0,89/0,60	0,89/0,60	0,97/0,65	1,13/0,76	1,35/0,91
Gamma temperature esterne operative	Raffresc. Min ~ Max	°C	-25 ~ +43	-25 ~ +43	-25 ~ +43	-25 ~ +43	-25 ~ +43
	Riscald. Min ~ Max	°C	-15 ~ +24	-15 ~ +24	-15 ~ +24	-15 ~ +24	-15 ~ +24

1) Classificazione EER e COP in accordo alla direttiva EN14511. 2) Scala etichette energetiche da A+++ a D. 3) Il consumo energetico annuale è calcolato in accordo alla direttiva EU/626/2011. 4) Il livello della pressione sonora è stato rilevato in asse ad 1 metro di distanza dall'unità, e a 0,8 m al di sotto di essa. Per l'unità esterna 1m dal fronte e a 1m dal lato posteriore del corpo macchina principale. La pressione sonora è stata misurata secondo le norme JIS C 9612. Q-Lo: Modalità silenziosa. Lo: velocità più bassa della ventola. 5) Aggiungere 70 mm per i raccordi di collegamento. * Disponibilità febbraio 2022. ** Incompatibile con unità esterne e accessori PACi NX. Possono essere applicate condizioni di vendita locali. Effettuate una verifica con il vostro responsabile commerciale.

Accessori	
CZ-RCC5	Coppia di cavi CN-CNT Panasonic CZ-RCC5 per applicazioni in sala server, controllo di 2 unità, rotazione e back-up.
PAW-WTRAY	Vassoio raccolta acqua di condensa compatibile con struttura di sostegno unità esterna (Listino Aquarea)

Accessori	
PAW-GRDBSE20	Basi a pavimento antirumore e antivibrazione (Listino Aquarea)
PAW-GRDSTD40	Struttura di sost. un. est. 400x900x400 mm (Listino Aquarea)

R32

9,6 SEER

4,6 SCOP

INVERTER

COMPRESSORE R2 ROTARY

21 dB(A)

AEROWINGS

-25 °C MODALITÀ RAFFRESCAMENTO

-15 °C MODALITÀ RISCALDAMENTO

R22 / R32 / R134A RENEWAL

INTEGRAZIONE A P-LINK

WI-FI INTEGRATO

BMS CONNETTIVITÀ

5 YEARS COMPRESSOR WARRANTY

SEER: per KIT-Z35-YKEA. SCOP: per KIT-Z25-YKEA, KIT-Z35-YKEA e KIT-Z50-YKEA. SUPER QUIET: per KIT-Z25-YKEA. INTERNET CONTROL: Wi-Fi integrato. Condizioni operative: Temperatura interna - Raffrescamento: 27 °C DB / 19 °C WB - Temperatura esterna - Raffrescamento: 35 °C DB / 24 °C WB - Temperatura interna - Riscaldamento: 20 °C DB - Raffrescamento: 7 °C DB / 6 °C WB - DB = Dry Bulb (bulbo secco); WB = Wet Bulb (bulbo umido). Le caratteristiche tecniche possono essere soggette a modifiche senza obbligo di preavviso. Per ulteriori informazioni sui prodotti in relazione alla Direttiva ERP (Energy Related Products), visitate la nostra pagina web www.aircon.panasonic.eu o www.ptc.panasonic.eu.

R22 Renewal. Veloce, facile da installare e conveniente

Un'importante iniziativa volta a ridurre ulteriormente i danni a carico dello strato di ozono. Si dice spesso che le leggi regolamentano troppo rigidamente la nostra vita, ma non bisogna dimenticare che in molti casi il loro obiettivo è quello di proteggerla e tutelarla. L'abbandono del gas R22 costituisce un chiaro esempio: a partire dal 1° gennaio 2010 la produzione, la vendita e l'uso di gas R22 non rigenerato sono proibiti in tutta la Comunità Europea.



Il ruolo di Panasonic

In questo contesto, Panasonic ha assunto un ruolo di significativa importanza. Considerando che a livello globale la pressione della crisi economica è ancora evidente, abbiamo sviluppato una soluzione pratica e conveniente, che permette di adempiere agli obblighi di legge con un effetto minimo sui bilanci finanziari e sulle riserve di liquidità.

L'opzione di rinnovamento offerta da Panasonic permette di riutilizzare le tubazioni per gas R22 o R410A già installate e di integrarle in nuovi e più efficienti sistemi basati sul gas R32.

Questa soluzione consiste nel rinnovamento dei sistemi di climatizzazione split e PACi e, in base ad alcune

restrizioni, senza che sia posto alcun limite alle unità che si vanno a sostituire. Installando un nuovo sistema Panasonic ad alta efficienza che utilizza gas R32 si può beneficiare, rispetto all'impiego di gas R22, di una riduzione di circa il 30% dei costi di esercizio.

Il rinnovamento in tre semplici passi:

1. Verificare la capacità del sistema di climatizzazione che si vuole sostituire.
2. Scegliere nella gamma Panasonic le unità esterne ed interne che meglio si adattano alle proprie esigenze.
3. Seguire le procedure indicate nella documentazione e nelle specifiche tecniche.

Perché Renewal?

R22 Renewal di Panasonic: veloce, facile da installare e conveniente.

- Il refrigerante Panasonic non reagisce con i più comuni tipi di olio usati nei sistemi di climatizzazione. Di conseguenza il mix che ne deriva non danneggia le unità e l'installazione è molto più semplice.

- Tutte le unità Panasonic serie PACi possono utilizzare tubazioni per gas R22 già in opera, senza che ne sia necessaria la sostituzione.
- Fino a 33 Bar! In caso di eventuali dubbi sulla tenuta delle tubazioni preesistenti, la pressione operativa dei sistemi può essere ridotta a 33 Bar intervenendo sulle impostazioni delle unità esterne.

Riutilizzo di tubazioni esistenti (progettazione rinnovo e installazione)

Note sul riutilizzo di tubazioni già in opera.

È possibile riutilizzare le tubazioni del refrigerante già installate per ciascuna delle unità esterne della serie PZH e PZ qualora le loro condizioni siano idonee. Assicurarsi che siano soddisfatti i requisiti elencati nelle sezioni "Note sul riutilizzo di tubazioni già in opera", "Procedura di rinnovamento" e "Diametri e lunghezze delle tubazioni già in opera".

Inoltre, controllare le voci per quanto riguarda la sezione "Sicurezza" e "Pulizia".

1. Prerequisiti

- Se il refrigerante utilizzato per l'unità esistente è diverso da R22, R407C e R410A / R32, non è possibile utilizzare le tubazioni del refrigerante già installate.
- Se l'unità esistente viene utilizzata per scopi diversi dalla climatizzazione, le tubazioni esistenti non possono essere riutilizzate.

2. Sicurezza

- Se sono presenti cavità, crepe o corrosione lungo la tubazione, assicurarsi di installare una nuova tubazione.
- Se le tubazioni esistenti non possono essere riutilizzate come mostrato nel diagramma di flusso, assicurarsi di installare nuove tubazioni.
- In caso di funzionamento multiplo, utilizzare le nostre tubazioni di derivazione originali per il refrigerante R32.

Un fornitore locale si assumerà la responsabilità di verificare eventuali difetti presenti lungo le tubazioni già installate e di controllare l'affidabilità della resistenza delle tubazioni. Non ci assumiamo la responsabilità di eventuali danni. La pressione operativa del refrigerante R32 è più elevata rispetto a R22 o R410A. Nel peggiore dei casi, una mancanza di resistenza alla compressione può portare all'esplosione delle tubazioni.

3. Pulizia

- Quando l'olio refrigerante utilizzato per l'unità in uso è diverso da quello elencato di seguito, assicurarsi di installare nuove tubazioni o lavarle accuratamente prima di riutilizzarle.
[Olio minerale] SUNISO, FIORE S, MS, [Olio sintetico] olio alchilbenzenico (HAB), olio estere, olio etere (solo PVE)

Se l'unità esistente è di tipo GHP, è necessario lavare accuratamente le tubazioni.

- Se i tubi esistenti nelle unità esterne e interne rimangono scollegati, assicurarsi di installare una nuova tubazione o lavarla accuratamente prima di riutilizzarla.
- Se si riscontrano residui di olio nelle tubazioni già in uso, assicurarsi di installare una nuova tubazione o lavarla accuratamente prima di riutilizzarla. Vedere "Criteri di deterioramento per l'olio refrigerante" nella tabella 3.
- Se in passato si sono verificati guasti a carico del compressore, assicurarsi di installare una nuova tubazione o lavarla accuratamente prima di riutilizzarla.

Quando si riutilizza la tubazione esistente così com'è senza rimuovere sporco e polvere, questa tubazione potrebbe causare un guasto all'apparecchiatura di rinnovo.



Note sul rinnovamento in caso di operatività simultanea di unità multiple

Solo la tubazione principale può possedere un diverso diametro.

Se le tubazioni di derivazione hanno un diametro diverso, devono essere sostituite con altre di diametro standard. Accertarsi di utilizzare tubazioni di derivazione originali Panasonic per refrigerante R32.

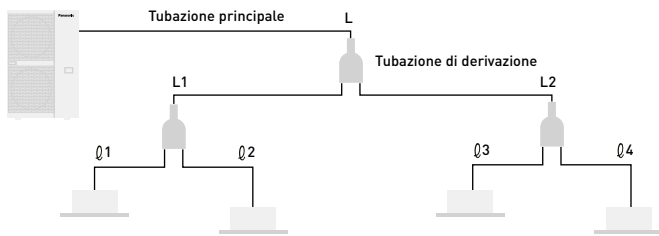

Note sul rinnovamento in caso di operatività simultanea di unità multiple

Classe di capacità	Diam. standard tubaz. lato liq.	Diam. standard tubaz. lato gas
Tipo 50	Ø 6,35	Ø 12,70
Da tipo 60 a 140	Ø 9,52	Ø 15,88
Tipo 200	Ø 9,52	Ø 25,40
Tipo 250	Ø 12,70	Ø 25,40

- Solo la tubazione principale L può possedere diametri diversi
- Le tubazioni L1, L2, Q1 - Q4 devono possedere un diametro standard
- Accertarsi di utilizzare tubazioni di derivazione originali Panasonic per refrigerante R32

1. In caso di unità singola:

Non è necessario caricare refrigerante aggiuntivo fino alla lunghezza del tubo nella tabella 2. Se la lunghezza della tubazione supera la lunghezza della tubazione di carica, caricare la quantità di refrigerante aggiuntiva per 1 m in base alla lunghezza equivalente.

2. In caso di operatività simultanea di unità multiple:

Calcolare la quantità di carica del refrigerante in base al metodo di calcolo del diametro delle tubazioni standard. Per quanto riguarda la quantità aggiuntiva di carica del refrigerante per 1 m, fare riferimento alla quantità aggiuntiva riportata nella tabella 2.

Procedura di rinnovamento

Osservare la seguente procedura quando si riutilizzano le tubazioni esistenti o si eseguono lavori di installazione di rinnovo. Diagramma di flusso dei criteri di misura delle tubazioni esistenti per unità esterne serie PZH e PZ.

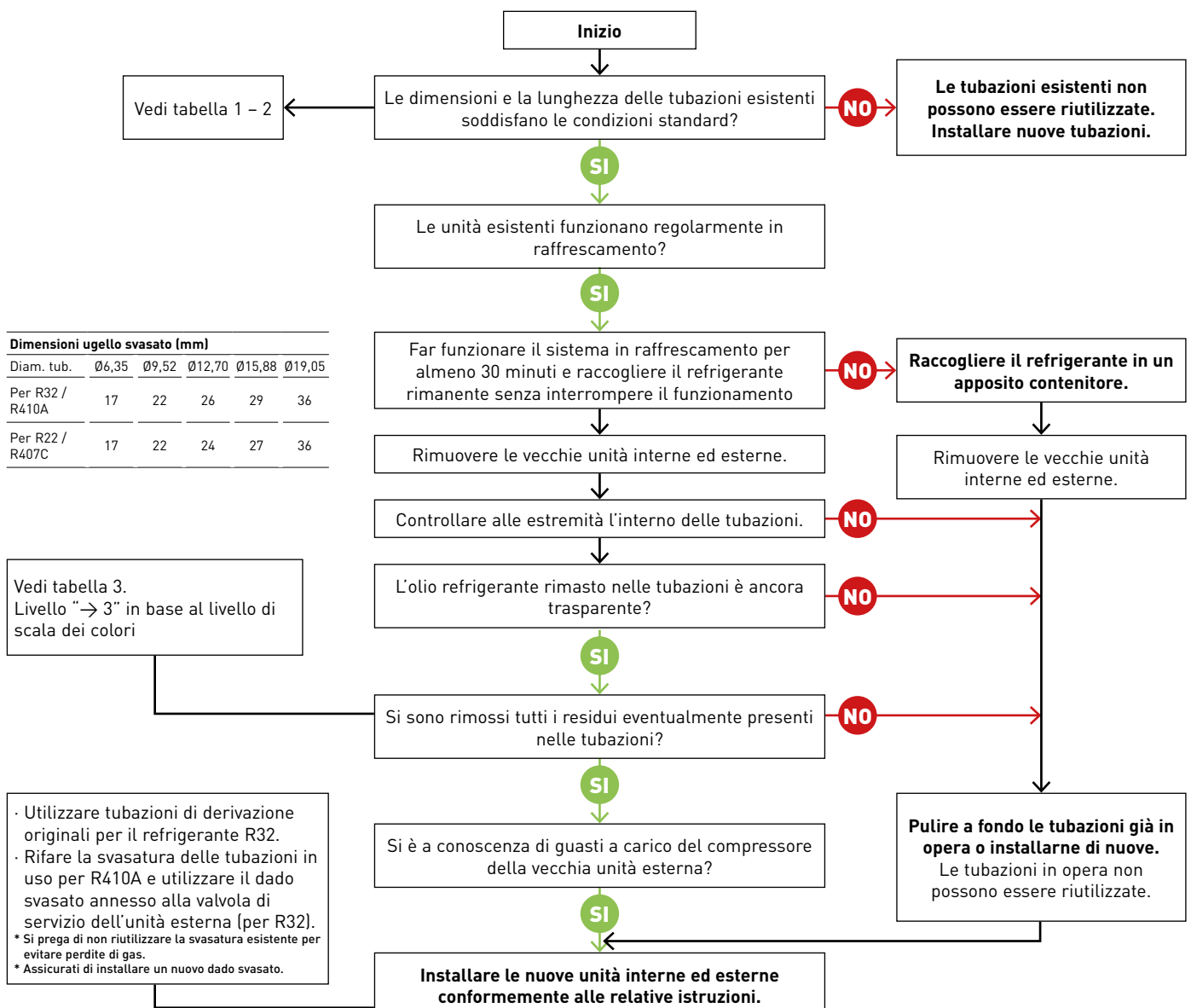

Diametri e lunghezze delle tubazioni già in opera

Verificare nella tabella seguente che i diametri e le lunghezze delle tubazioni già in opera soddisfino i requisiti necessari. Le altre caratteristiche, come ad esempio la differenza massima in elevazione, sono identiche a quelle delle nuove installazioni.

Tabella 1 - Tubazioni riutilizzabili (mm)

Materiale	0					1/2 H, H*			
Diametro esterno	Ø6,35	Ø9,52	Ø12,70	Ø15,88	Ø19,05	Ø22,22	Ø25,40	Ø28,58	
Spessore	0,80	0,80	0,80	1,00	1,00	1,00	1,00	1,00	1,00

* Le tubazioni realizzate in materiale 0 e con diametri di Ø19,05, Ø22,22, Ø25,4 e Ø28,58 non possono essere riutilizzate. Sostituire con materiale 1/2H o H.

Tabella 2 - 1 Requisiti delle tubazioni per nuove unità esterne da 2,5 - 14,0 kW (mm)

Lato liquido			Ø6,35				Ø9,52			
Lato gas			Ø9,52	Ø12,70	Ø15,88	Ø12,70	Ø15,88	Ø19,05	Ø15,88	Ø19,05
PZH3	Tipo 36 - 60	Quantità aggiuntiva di refrigerante 15 g/m	✗	Standard 40 m (30 m)	✗	✗	✗	✗	✗	✗
	Tipo 25		Dati preliminari							
PZ3	Tipo 36	Quantità aggiuntiva di refrigerante 10 g/m	✗	Standard 15 m (7,5 m)	✗	✗	✗	✗	✗	✗
	Tipo 50	Quantità aggiuntiva di refrigerante 15 g/m	✗	Standard 20 m (7,5 m)	✗	✗	✗	✗	✗	✗
	Tipo 60	Quantità aggiuntiva di refrigerante 15 g/m	✗	Standard 30 m (7,5 m)	✗	✗	✗	✗	✗	✗
	Tipo 71	Quantità aggiuntiva di refrigerante 17 g/m	✗	✗	Standard 40 m (10 m)	✗	✗	✗	✗	✗

Lato liquido			Ø6,35			Ø9,52			Ø12,70		
Lato gas			Ø9,52	Ø12,70	Ø15,88	Ø12,70	Ø15,88	Ø19,05	Ø15,88	Ø19,05	
PZH3	Tipo 71		✗	□ 10 m (10 m)	□ 10 m (10 m)	▽ 30 m (30 m)	Standard 50 m (30 m)	✗	□ 25 m (15 m)	✗	
	Tipo 100 - 140		✗	✗	✗	✗	Standard 85 m (30 m)	⊙ 85 m (30 m)	□ 35 m (15 m)	□ 35 m (15 m)	
Quantità aggiuntiva di refrigerante			20 g/m			45 g/m			80 g/m		
PZ3	Tipo 100 - 140		✗	✗	✗	✗	Standard 50 m (30 m)	⊙ 50 m (30 m)	□ 25 m (15 m)	□ 25 m (15 m)	
Quantità aggiuntiva di refrigerante						45 g/m			80 g/m		
PZH2	Tipo 50		✗	Standard 40 m (30 m)	⊙ 40 m (30 m)	□ 20 m (15 m)	□ 20 m (15 m)	✗	✗	✗	
PZ2	Tipo 60 - 71		✗	▽ 10 m (10 m)	□ 10 m (10 m)	▽ 30 m (20 m)	Standard 50 m (20 m)	✗	□ 25 m (10 m)	✗	
Q.tà aggiuntiva di refrigerante per ogni metro di lunghezza			20 g/m			40 g/m			80 g/m		
PZH2	Tipo 60 - 71		✗	▽ 10 m (10 m)	□ 10 m (10 m)	▽ 30 m (30 m)	Standard 50 m (30 m)	✗	□ 25 m (15 m)	✗	
	Tipo 100 - 140		✗	✗	✗	✗	Standard 75 m (30 m)	⊙ 75 m (30 m)	□ 35 m (15 m)	□ 35 m (15 m)	
PZ2	Tipo 100 - 140		✗	✗	✗	✗	Standard 50 m (30 m)	⊙ 50 m (30 m)	□ 25 m (15 m)	□ 25 m (15 m)	
Q.tà aggiuntiva di refrigerante per ogni metro di lunghezza			20 g/m			50 g/m			80 g/m		

Esempio di utilizzo della tabella:

In caso di una nuova unità tipo 71, i diametri standard sono di Ø9,52 mm lato liquido e Ø15,88 mm lato gas. Per le combinazioni di diametri di Ø9,52 mm lato liquido e Ø12,70 mm lato gas, oppure di Ø12,70 mm lato liquido e Ø15,88 mm lato gas. Le unità sono tuttavia adatte a tubazioni di diametri diversi.

Tabella 2 - 2 Requisiti delle tubazioni per nuove unità esterne da 20,0 - 25,0 kW (mm)

Lato liquido		Ø9,52			Ø12,70			Ø15,88		
Lato gas		Ø22,22	Ø25,40	Ø28,58	Ø22,22	Ø25,40	Ø28,58	Ø22,22	Ø25,40	Ø28,58
PZH	Tipo 200	▽ 80 m (30 m)	Standard 100 m (30 m)	⊙ 100 m (30 m)	▽ 50 m (15 m)	□ 50 m (15 m)	□ 50 m (15 m)	✗	✗	✗
	Tipo 250	✗	✗	✗	▽ 80 m (30 m)	Standard 100 m (30 m)	⊙ 100 m (30 m)	▽ 65 m (20 m)	□ 65 m (20 m)	□ 65 m (20 m)
Q.tà aggiuntiva di refig. per ogni metro di lungh.		40 g/m			80 g/m			120 g/m		

⊙ Utilizzo possibile

□ Utilizzo possibile, ma con limitazione nella lunghezza massima

▽ Utilizzo possibile, ma con riduzione della capacità di raffreddamento

✗ Utilizzo non possibile

50 m Lunghezza massima delle tubazioni

(50 m) Lunghezza massima delle tubazioni in collegamento singolo senza necessità di ricarica aggiuntiva

Tabella 3 - Valutazione del grado di deterioramento dell'olio refrigerante

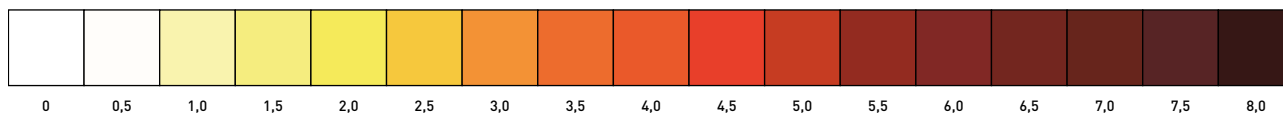





Soluzioni di ventilazione Panasonic

Soluzioni di ventilazione Panasonic per il massimo risparmio e una facile integrazione.

Kit Unità Trattamento Aria	→ 66
Kit di connessione UTA da 3,6 a 25,0 kW per PACi NX e PACi	→ 68
Unità di ventilazione a recupero di calore	→ 70
Barriere d'aria con batteria DX	→ 74
Barriere d'aria elettriche	→ 76

Kit Unità Trattamento Aria

I kit UTA collegano le unità esterne PACi alle unità trattamento aria. Il kit UTA combina aria condizionata e aria di rinnovo in un'unica soluzione. Applicazioni tipiche: hotel, uffici, sale server o tutti i grandi edifici in cui sono necessari la climatizzazione, il controllo dell'umidità e l'immissione dell'aria fresca.





1 Kit di connessione UTA da 3,6 a 14,0 kW per PACi NX
Versione CONEX Bluetooth® (CZ-RTC6BL) integrata.
Facilità di connessione e di impostazione tramite Bluetooth®.

2 Kit di connessione UTA da 3,6 a 25,0 kW per PACi ¹⁾

I kit UTA Panasonic offrono una vasta gamma di soluzioni di connettività e possono essere facilmente integrati in molti sistemi. Oltre ai vantaggi in termini di qualità dell'aria interna, l'aria condizionata assicura un rilevante risparmio energetico. Ad esempio, mentre la ventilazione incontrollata attraverso le finestre aperte porta alla dispersione verso l'esterno di considerevoli quantità di calore durante la stagione invernale o all'acquisizione dall'esterno di aria calda durante la stagione di raffrescamento, i sistemi di climatizzazione offrono la possibilità di sfruttare l'energia extra "gratuita" utilizzando unità a recupero di calore, in modo tale da ridurre i costi operativi complessivi. Più è ampia l'area di comfort, maggiori sono le opportunità di risparmio energetico.

1) Compatibile con i modelli che utilizzano il refrigerante R32. E' necessario eseguire un particolare settaggio.

Kit di connessione UTA Panasonic per unità esterne

PACi: da 3,6 a 25,0 kW.

Il kit di connessione per UTA è stato sviluppato per soddisfare le esigenze dei clienti: Box IP 65 per installazione esterna, controllo on demand 0-10V* e facilità di controllo tramite BMS.

* Disponibile solo per PACi Elite, da 5kW a 25kW.

- Il kit di connessione UTA è composto da: scatola IP65 con PCB e connessioni terminali montate all'interno, valvola di espansione e sensori.
- Lo scambiatore di calore, il motore della ventola e la ventola da installare sul kit UTA devono essere reperiti sul campo.

Principali componenti dei sistemi di ventilazione meccanica

I componenti principali di un sistema di ventilazione meccanica sono i seguenti: UTA, condotti dell'aria e gli elementi di distribuzione dell'aria.

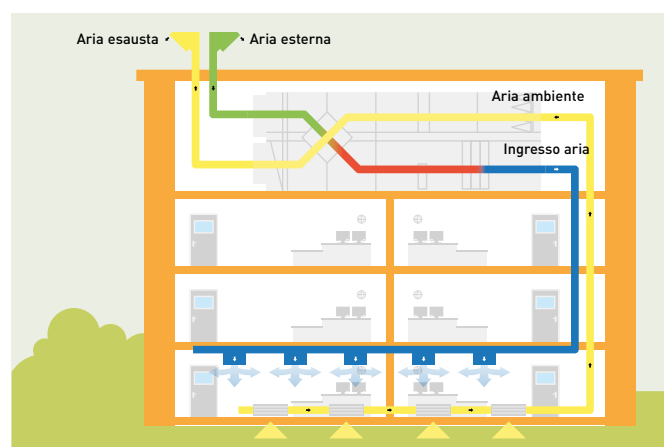

Parti opzionali: le seguenti funzioni sono disponibili utilizzando diversi accessori di controllo.

Comando con timer programmabile.
CZ-RTC5B.



Uscita DC 12 V. Terminale opzionale.
PAW-OCT.



Unità Mini seri-para I/O.
CZ-CAPBC2
Solo versione avanzata.

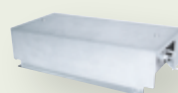

PCB per connessione al connettore T10.
Terminale CZ-T10 / PCB PAW-T10



Kit di connessione UTA da 3,6 a 25,0 kW per PACi NX e PACi

Compatibile con unità esterne R32 o R410A.



3 tipologie di Kit UTA: Avanzato, Medium e Light

Sigla	IP 65	0-10 V controllo on demand*	Compensazione variazione temperatura esterna. Prevenzione flussi
PAW-280PAH3M-1	Si	Si	No
PAW-280PAH2	Si	Si	Si
PAW-280PAH2M	Si	Si	No
PAW-280PAH2L	Si	No	No

* Con CZ-CAPBC2.

Comandi opzionali

Opzione di controllo 1: Avanzato, Medium e Light.

- Il sistema di controllo è semplice: controllo della temperatura effettiva di aspirazione rispetto al valore prefissato
- Il controllo funziona come per qualsiasi unità interna
- Segnale della ventola controllato dalla scheda PCB (es. OFF durante lo sbrinamento)

Opzione di controllo 2: Avanzato.

- Controllo del sistema mediante sonda situata all'ingresso aspirazione dell'aria. Il sensore funziona come un termostato di controllo 0-10V che gestisce la temperatura impostata. Una sonda aggiuntiva sull'uscita dell'aria aiuta a prevenire le correnti fredde.
- Tutti i segnali come da standard

Opzione di controllo 3: Avanzato.

- Controllo del sistema mediante sonda ambiente esterna. Il sensore funziona come un termostato di controllo 0-10V che gestisce la temperatura impostata. Migliora l'efficienza regolando la capacità alla temperatura ambiente, migliorando anche il comfort.
- Tutti i segnali come da standard

Opzione di controllo 1: Avanzato e Medium

- Verifica del sistema tramite un controllo 0-10 V che funziona con un BMS esterno che gestisce la temperatura impostata o la capacità. Migliora l'efficienza regolando la capacità, migliorando anche il comfort.
- Tutti i segnali come da standard

Controllo 0-10V

Con il controllo on Demand 0-10 v la capacità dell'unità esterna può essere controllata in 20 fasi.

Voltaggio ingresso* (V)	0	1,0	1,5	2,0	2,5	3,0	3,5	4,0	4,5	5,0	5,5	6,0	6,5	7,0	7,5	8,0	8,5	9,0	9,5
on Demand (% assorbimento nominale)	Nessun taglio ¹⁾	40	45	50	55	60	65	70	75	80	85	90	95	100	105	110	115	120	Nessun limite / Piena capacità ²⁾
Unità interna avvio / arresto	Arresto ¹⁾																		Avvio

1) Nessun taglio/Arresto: sistema UTA / l'unità interna è OFF.

2) Nessun limite: Nessuna restrizione applicata dal BMS al sistema UTA / prestazione unità interna (equivalente a "operatività a pieno carico" del sistema UTA / unità interna).



Kit di connessione UTA da 3,6 a 25,0 kW per PACi NX e PACi

Sigla	PAW-	3,6 kW	5,0 kW	6,0 kW	7,5 kW	10,0 kW	12,5 kW	14,0 kW	20,0 kW	25,0 kW	
		280PAH3M-1	280PAH3M-1	280PAH3M-1	280PAH3M-1	280PAH3M-1	280PAH3M-1	280PAH3M-1	280PAH3M-1	280PAH3M-1	280PAH3M-1
Capacità di raffrescam.	kW	3,6	5,0	6,0	7,1	10,0	12,5	14,0	19,5	23,2	
Capacità di riscaldam.	kW	4,0	5,6	7,0	8,0	11,2	14,0	16,0	22,4	28,0	
Portata d'aria	Min / Max	m³/h	540/870	630/990	780/1320	780/1320	900/2160	1140/2280	1200/2400	2160/4320	2280/5040
Dimensioni	A x L x P	mm	500 x 400 x 150	500 x 400 x 150	500 x 400 x 150	500 x 400 x 150	500 x 400 x 150	500 x 400 x 150	278 x 278 x 180	278 x 278 x 180	
Peso netto	H3M / H2 & H2M / H2L	kg	11,5	11,5	11,5	11,5	11,5	11,5	11,50 / 4,25 / 3,98	11,50 / 4,25 / 3,98	
Lunghezza tubi di collegamento	Standard	m	3/15	3/20	3/40	3/40	5/50	5/50	5/50	—	
	Elite	m	3/40	3/40	3/40	5/50	5/85	5/85	5/85	5/90	5/60
Diff. in elevazione (int / est)	Max	m	30	30	30	30	30	30	30	30	
Diametro tubi di collegamento	Lato liquido	Poll. (mm)	1/4 (6,35)	1/4 (6,35)	3/8 (9,52)	3/8 (9,52)	3/8 (9,52)	3/8 (9,52)	3/8 (9,52)	3/8 (9,52)	1/2 (12,70)
	Lato gas	Poll. (mm)	1/2 (12,70)	1/2 (12,70)	5/8 (15,88)	5/8 (15,88)	5/8 (15,88)	5/8 (15,88)	5/8 (15,88)	1 (25,40)	1 (25,40)
Temperatura di aspirazione kit di connessione UTA	Raff. Min ~ Max	°C DB	18 ~ 32	18 ~ 32	18 ~ 32	18 ~ 32	18 ~ 32	18 ~ 32	18 ~ 32	18 ~ 32	
	Raff. Min ~ Max	°C WB	14 ~ 25	14 ~ 25	14 ~ 25	14 ~ 25	14 ~ 25	14 ~ 25	14 ~ 25	—	
	Risc. Min ~ Max	°C	16 ~ 30	16 ~ 30	16 ~ 30	16 ~ 30	16 ~ 30	16 ~ 30	16 ~ 30	16 ~ 30	
Temperatura ambiente unità esterna (Standard)	Raff. Min ~ Max	°C	-10 ~ +43	-10 ~ +43	-10 ~ +43	-10 ~ +43	-10 ~ +43	-10 ~ +43	-10 ~ +43	-10 ~ +43	
	Risc. Min ~ Max	°C	-15 ~ +24	-15 ~ +24	-15 ~ +24	-15 ~ +24	-15 ~ +24	-15 ~ +24	-15 ~ +24	-15 ~ +24	
Temperatura ambiente unità esterna (Elite)	Raff. Min ~ Max	°C	-15 ~ +46	-15 ~ +46	-15 ~ +46	-15 ~ +46	-20 ~ +48	-20 ~ +48	-20 ~ +48	-20 ~ +48	
	Risc. Min ~ Max	°C	-20 ~ +24	-20 ~ +24	-20 ~ +24	-20 ~ +24	-20 ~ +24	-20 ~ +24	-20 ~ +24	-20 ~ +24	

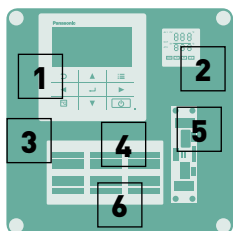

- 1 | Comando CZ-RTC5B (CZ-RTC6 per modello PAW-280PAH3M-1)
- 2 | Termostato intelligente per:
 - Prevenzione flussi di aria fredda
 - Compensazione variazioni della temperatura esterna
- 3 | Box IP 65 in plastica
- 4 | Connettori per collegamento sensori e alimentazione
- 5 | Scheda PAW-T10 PCB per contatto pulito
- 6 | Scheda per controllo on demand 0-10 V

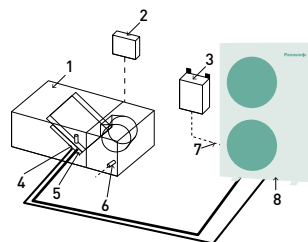

Sistema e regolazioni. Descrizione del sistema

- 1 | Sistema UTA (da reperire localmente)
- 2 | Kit controllo sistema UTA (da reperire localmente)
- 3 | Scatola controllo Kit UTA (con scheda di controllo PCB)
- 4 | Termistore per tubazione lato gas [E2]
- 5 | Termistore per tubazione lato liquido [E1]
- 6 | Termistore per aria di aspirazione
- 7 | Cavo di collegamento tra le unità
- 8 | Unità esterna

Kit di connessione UTA.



Scheda PCB, Trasformazione di alimentazione, Connettori



Termistore x2 (Refrigerante: E1, E2)

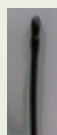

Termistore (Aria: TA; 1 sensore)



Comando a filo. CZ-RTC5B



Comando a filo (per modelli PACi NX). CZ-RTC6

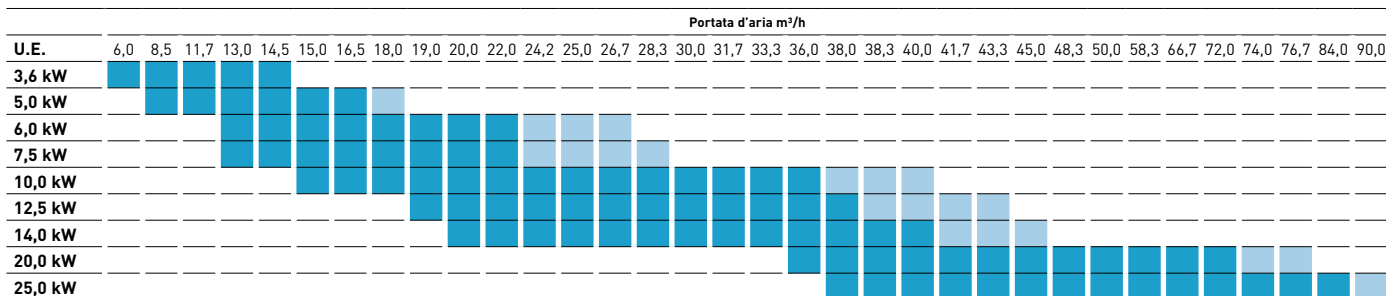

Temperatura aspirazione aria in condizioni Standard [modalità raffrescamento da 18 a 32°C DB].

Temperatura aspirazione aria in condizioni limite [modalità raffrescamento da 18 a 30°C DB].

Unità di ventilazione a recupero di calore

Le unità di ventilazione a recupero di calore Panasonic migliorano il comfort e permettendo di risparmiare energia ed evitare un inutile spreco di risorse.





Le unità a recupero di calore Panasonic possono ridurre il carico d'aria esterno perché recuperano in modo efficiente l'energia dissipata, che viene recuperata tramite la ventilazione con scambio di calore

Di conseguenza si ottiene un risparmio nel consumo energetico e nei costi di esercizio dell'impianto di climatizzazione. Inoltre, la progettazione degli attuali modelli a flussi incrociati e contrari, ha consentito di realizzare prodotti con una struttura snella e funzionamento silenzioso, che creano un ambiente confortevole e piacevole, risparmiando energia.

- Risparmi energetici rilevanti ottenuti grazie all'adozione di uno scambiatore di calore a flussi incrociati ad alta efficienza
- Scambiatore di calore a flussi incrociati utilizzato per ridurre la rumorosità e per ottenere una struttura più snella e compatta
- Tutta la manutenzione può essere eseguita attraverso un singolo foro di ispezione

Efficienza energetica e rispetto dell'ambiente

Il consumo di energia viene drasticamente ridotto utilizzando un'unità a recupero di calore a flussi contrari. Il carico necessario per la climatizzazione si abbassa infatti di circa il 20%, con un conseguente risparmio energetico.

Confronto tra i modelli precedenti e quelli attuali

Un convenzionale scambiatore a flussi incrociati è attraversato dall'aria in linea retta sulla sua intera superficie. Uno scambiatore a flussi contrari, invece, comporta una maggiore lunghezza del percorso comune e una maggiore durata dell'attraversamento: in questo modo, l'effetto di interscambio del calore non si riduce anche se l'elemento è più sottile.

Ventilazione con scambio termico e ventilazione standard

La ventilazione a risparmio energetico può essere ottenuta mediante l'uso appropriato della ventilazione a scambio termico e della normale ventilazione.

Ventilazione con scambio di calore.

Quando un ambiente viene raffrescato o riscaldato, l'energia dissipata viene recuperata tramite la ventilazione con scambio di calore.

Ventilazione standard.

Viene utilizzata in primavera e in autunno, quando gli ambienti non sono raffrescati o riscaldati, ovvero quando

- Sistema di alimentazione / scarico dell'aria dritto utilizzato per facilitare l'installazione



1) Due unità FY-27FPK7. 2) Una unità FY-500ZY8R.

Maggiore comfort

Funzionamento silenzioso.

Il funzionamento a bassa rumorosità si traduce in unità notevolmente più silenziose. Tutti i modelli con portate inferiori a 500 m³ / h operano a livelli di rumorosità inferiori a 32 dB (impostazione elevata) e persino il modello con capacità massima di 1.000 m³ / h opera a soli 37,5 dB (impostazione alta).

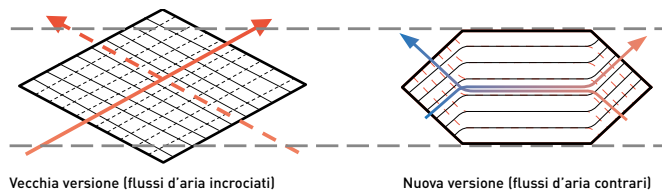

vi è poca differenza tra le temperature dell'aria interna ed esterna. Inoltre, di notte durante la stagione calda, quando la temperatura dell'aria esterna si abbassa, l'aria esterna viene aspirata all'interno senza scambio di calore, riducendo il carico sull'impianto di climatizzazione. Lo scambiatore di calore è costituito da una membrana prodotta utilizzando un materiale speciale rivestito in resina per una trasmissione ottimale del calore. Il filtro in fibra di nylon / poliestere offre un'elevata capacità di ritenzione di polvere. Inoltre, i condotti dell'aria sono stati ridisegnati per ottenere un sistema di scambio termico a lunga durata che non necessita di pulizia periodica.

Scambiatore di calore

Un convenzionale scambiatore a flussi incrociati è attraversato dall'aria in linea retta sulla sua intera superficie. Uno scambiatore a flussi contrari, invece, comporta una maggiore lunghezza del percorso comune e una maggiore durata dell'attraversamento: in questo modo, l'effetto di interscambio del calore non si riduce anche se l'elemento è più sottile.

Controlla le variazioni della temperatura interna raffrescando l'aria. Queste unità permettono di recuperare fino al 77% del calore in uscita, e rappresentano una soluzione ecologica che consente di risparmiare energia ed evitare un inutile spreco di risorse.

Maggior durata operativa dello scambiatore di calore

Abbiamo usato un filtro in tessuto non tessuto con un'alta efficienza di raccolta della polvere e riprogettato il percorso del flusso d'aria per ottenere un elemento di scambio termico durevole che non richiede alcuna pulizia periodica.

Cambiamenti nella resistenza al flusso d'aria in base al numero di anni di servizio.

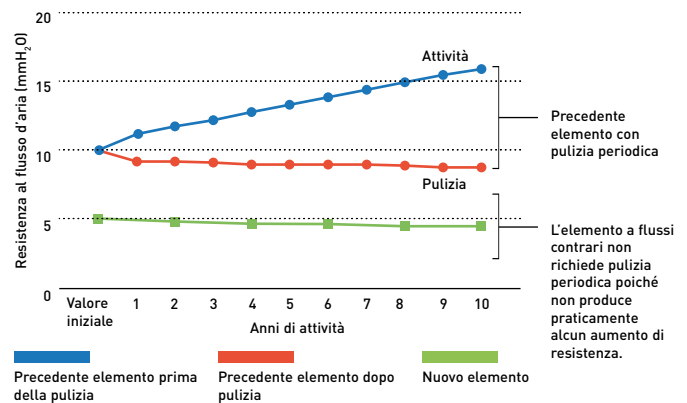

Facilità di installazione e manutenzione

Struttura più compatta e installazione semplificata.

Scambiatore di calore a flussi contrari utilizzato per ridurre la rumorosità e per ottenere una struttura più compatta e quindi più facile da installare.

Altezza 270 mm: FY-250ZDY8R // FY-350ZDY8R // FY-500ZDY8R

Altezza 388 mm: FY-800ZDY8R // FY-01KZDY8R

Possibilità di installazione in posizione invertita.

L'adozione di condotti di flusso in linea retta ha consentito di semplificare la struttura delle unità. Poiché ognuna di queste può essere installata in posizione invertita, una coppia di unità richiede una sola apertura di ispezione

nella controsoffittatura, che potendo essere condivisa semplifica il percorso dei condotti.

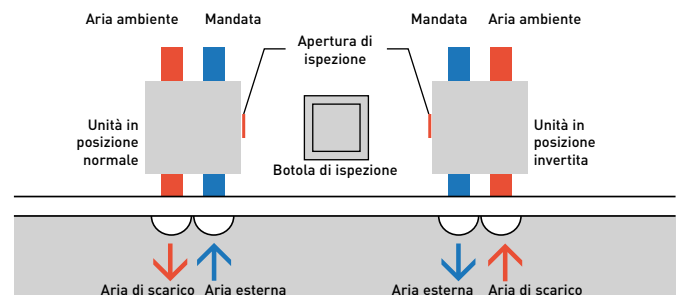

Ventilazione bilanciata

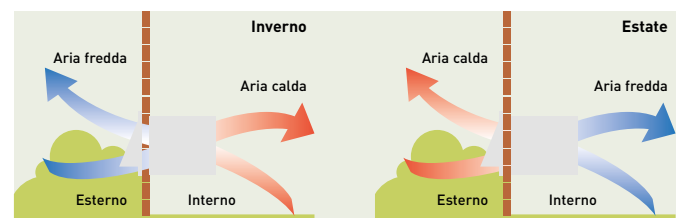

Un nuovo controllo intuitivo ed elegante

- Incluso come controllo standard
- Pannello compatto e piatto
- Supporto per la pulizia del filtro
 - Segnale di allarme per il ripristino
 - Condizioni di utilizzo del filtro entro 1/2/3/4 mesi
- Dimensioni (L x A x P) 116 x 120 x 40 mm





FY-250ZDY8R



FY-350ZDY8R



FY-500ZDY8R

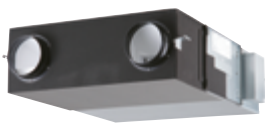

FY-800ZDY8R



FY-01KZDY8R



Portata nominale		250 m³/h			350 m³/h			500 m³/h			800 m³/h			1000 m³/h			
Sigla		FY-250ZDY8R			FY-350ZDY8R			FY-500ZDY8R			FY-800ZDY8R			FY-01KZDY8R			
Alimentazione		220 V / 240 V / 50 Hz			220 V / 240 V / 50 Hz			220 V / 240 V / 50 Hz			220 V / 240 V / 50 Hz			220 V / 240 V / 50 Hz			
		E-high	High	Low	E-high	High	Low	E-high	High	Low	E-high	High	Low	E-high	High	Low	
Consumo	W	112,0/ 128,0	108,0/ 123,0	87,0/ 96,0	182,0/ 190,0	178,0/ 185,0	175,0/ 168,0	263,0/ 289,0	204,0/ 225,0	165,0/ 185,0	387,0/ 418,0	360,0/ 378,0	293,0/ 295,0	437,0/ 464,0	416,0/ 432,0	301,0/ 311,0	
Portata d'aria	m³/h	250	250	190	350	350	240	500	500	440	800	800	630	1000	1000	700	
Pressione statica esterna	Pa	105	95	45	140	60	45	120	60	35	140	110	55	105	80	75	
Livello potenza sonora	Scambiatore di calore	dB(A)	30,0/ 31,5	29,5/ 30,5	23,5/ 26,5	32,5/ 33,0	30,5/ 31,0	22,5/ 25,5	36,5/ 37,5	34,5/ 35,5	31,0/ 32,5	37,0/ 37,5	36,5/ 37,0	33,5/ 34,5	37,5/ 38,5	37,0/ 37,5	33,5/ 34,5
	Normale	dB(A)	30,0/ 31,5	29,5/ 30,5	23,5/ 26,5	32,5/ 33,0	30,5/ 31,0	22,5/ 25,5	37,5/ 38,5	37,0/ 38,0	31,0/ 32,5	37,0/ 37,5	36,5/ 37,0	33,5/ 34,5	39,5/ 40,5	39,0/ 39,5	35,5/ 36,5
Efficienza di scambio termico	Scambiatore di calore	%	75	75	77	75	75	78	75	75	76	75	75	76	75	75	79
	Normale	%	—	—	—	—	—	—	—	—	—	—	—	—	—	—	—
Dimensioni	A x L x P	mm	270 x 882 x 599			317 x 1050 x 804			317 x 1090 x 904			388 x 1322 x 884			388 x 1322 x 1134		
Peso netto	kg	29			49			57			71			83			

Il dato relativo al rumore emesso è stato misurato in camera anecoica. In condizioni reali, al rumore si sommano le riflessioni ambientali, e il dato può quindi risultare numericamente maggiore. I dati relativi a consumo, assorbimento ed efficienza di scambio sono riferiti alle portate menzionate. Il livello di rumorosità è stato determinato ad 1,5 metri al di sotto del centro dell'unità. L'efficienza di scambio della temperatura è stata ricavata da una media tra l'operatività in raffreddamento e in riscaldamento.

Caratteristiche

Efficienza energetica e rispetto dell'ambiente.

- Fino al 20% di risparmio energetico
- Fino al 77% di recupero del calore dall'aria in uscita

Comfort.

- Rivoluzionaria struttura dello scambiatore, che ne riduce la necessità di pulizia periodica (raccomandata ogni 6 mesi)
- Ideale per installazione in ambienti privi di finestre

Facilità di installazione e di manutenzione

- Gamma composta da 5 modelli, che offrono un'ampia scelta
- Altezza ridotta (270mm e 388mm, secondo il modello)
- Apertura laterale di pulizia e manutenzione (ispezione del filtro, dei motori e di altri componenti)
- Possibilità di installazione in posizione invertita di 180°, che permette di utilizzare un'unica apertura di ispezione per due ventilatori
- Facilità di collegamento al sistema di climatizzazione (senza necessità di componenti aggiuntivi)
- Installazione in controsoffittature
- Alimentazione a 220 - 240V
- Elevata pressione statica, per una maggiore facilità di posizionamento e installazione

Particolarità tecniche

- Elevato risparmio energetico, fino al 20%
- Tecnologia a flussi contrari, per una maggiore efficienza
- Elemento scambiatore a lunga durata operativa
- Grande facilità di installazione, grazie allo spessore ridotto del 20%
- Facilità di collegamento alle unità di climatizzazione
- Silenziosità di funzionamento

Barriera d'aria con batteria DX

Progettate per migliorare l'efficienza energetica, ridurre al minimo la dispersione di calore da un edificio e consentire ai negozianti di tenere le porte aperte, per incoraggiare l'ingresso dei clienti, le unità a barriera d'aria Panasonic sono compatibili sia con i sistemi PACi che con i sistemi VRF.

Riscaldamento altamente efficiente

Il flusso d'aria combinato, caratterizzato da un basso fattore di induzione (fattore di miscelazione), mantiene la temperatura iniziale selezionata per lunghe distanze, e raggiungerà la zona del pavimento quando è ancora a temperatura ambiente. Questo si rende necessario per evitare di raffreddare gli spazi interni. Disponibili in diverse lunghezze (tra 1 e 2,5 m) per rispondere a tutte le esigenze dei clienti, entrambe le barriere d'aria hanno griglie di uscita che possono essere regolate in cinque diverse posizioni. Il modello HS può essere installato fino ad un'altezza di 3,0 m, il modello LS fino a 2,7 m. Le griglie di uscita possono essere facilmente regolate in cinque posizioni per soddisfare le diverse esigenze di installazione ed è possibile accedere al filtro dell'aria senza la necessità di strumenti specialistici.

- Elevate prestazioni ed efficienza, grazie ai motori EC in corrente continua che garantiscono una riduzione del 40% dei costi d'esercizio rispetto ai motori AC standard
- Facilità di pulizia e manutenzione
- Può essere collegato a sistemi Panasonic VRF o PACi

Confronto capacità di riscaldamento: barriera d'aria elettrica / barriera d'aria Panasonic

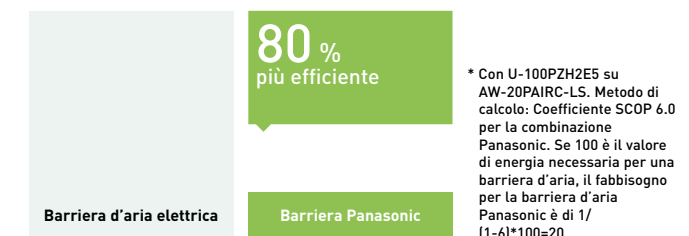

- Drenaggio opzionale per il raffreddamento
- Piena integrazione dei modelli HS ed LS con i comandi da remoto tramite internet

I modelli HS e LS sono ideali per il collegamento a un sistema ECOi o PACi sfruttando una semplice installazione "plug and play". Entrambi sono dotati di un motore della ventola EC per un funzionamento regolare e prestazioni efficienti. Questa ventola garantisce un costo di esercizio inferiore del 40% rispetto a un motore della ventola AC standard. Le barriere d'aria funzionano circa 12 ore al giorno nei negozi e le prestazioni efficienti contribuiscono al risparmio energetico.

Velocità del flusso d'aria ottimizzata

1. Perdite energetiche, nessuna barriera d'aria installata
2. Bassa velocità - barriera d'aria inefficiente
3. Velocità ottimale con barriere d'aria Frico collegate a sistemi VRF Panasonic
4. Velocità elevata - notevole turbolenza, energia persa verso l'esterno, barriera d'aria inefficiente

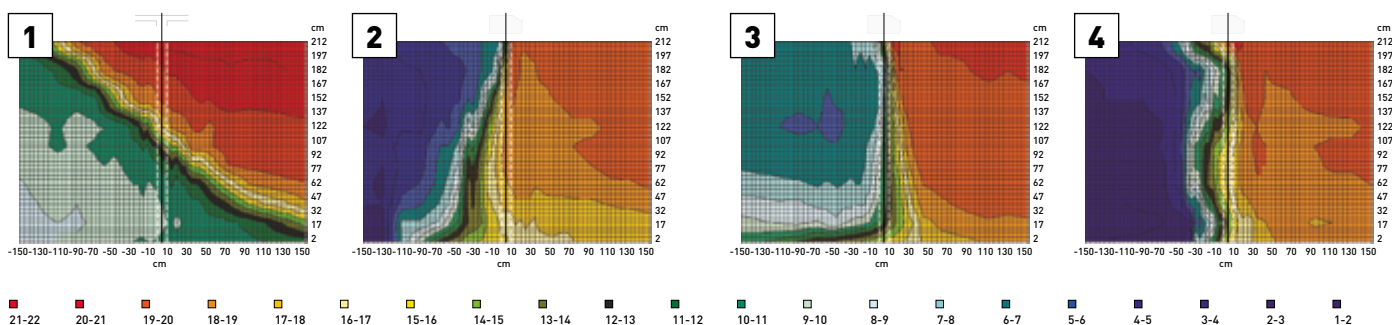

Apertura senza barriera d'aria.
In un'apertura non protetta l'aria fredda esce e l'ambiente climatizzato diventa troppo caldo.

Apertura con barriera d'aria, angolatura errata.
Se l'angolo è troppo piccolo, l'aria calda entra nell'ambiente climatizzato.

Apertura con barriera d'aria, velocità elevata.
La velocità eccessiva crea turbolenza, che provoca una perdita di energia con conseguente aumento della temperatura nell'ambiente climatizzato.

Apertura con barriera d'aria installata correttamente.
Con una barriera d'aria installata correttamente c'è una netta separazione tra le diverse zone di temperatura.

Funzione intelligente

Le nostre barriere d'aria combinano il flusso d'aria e la tecnologia di riscaldamento / raffreddamento per garantire un comfort e un'efficienza energetica ottimali, creando allo stesso tempo una barriera efficace tra gli ambienti interni ed esterni. La progettazione e l'installazione sono fondamentali per ottenere le corrette impostazioni di altezza / temperatura per ottenere prestazioni ottimali. Le nostre barriere d'aria sono progettate per rispondere alle esigenze dei mercati al dettaglio, commerciali e industriali.

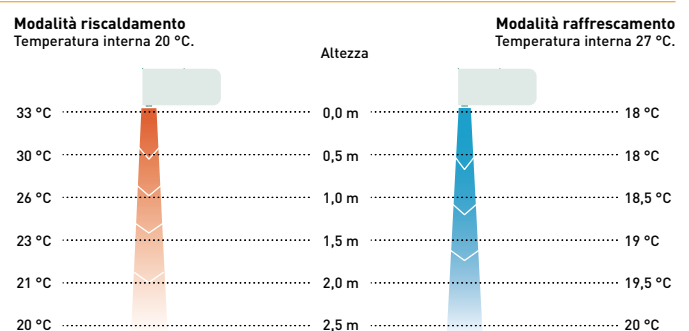

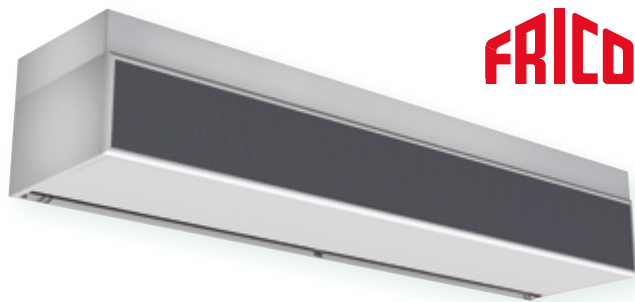

FRICO

Barriera d'aria con batteria DX collegata a sistemi PACi

Comfort: Facile reindirizzamento del flusso d'aria tramite deflettore manuale.

Facilità d'uso: Selettore di velocità (alta e bassa) sull'unità stessa.

Facilità di installazione e manutenzione: Facilità di installazione / Le dimensioni compatte migliorano l'installazione e il posizionamento / Pulizia della griglia agevolata senza dover aprire l'unità.

Unità esterna			7,1 kW	10,0 kW	14,0 kW	20,0 kW
Altezza fuoriuscita aria 2,7m			PAW-10PAIRC-LS-1	PAW-15PAIRC-LS-1	PAW-20PAIRC-LS-1	PAW-25PAIRC-LS-1
Capacità di raffreddamento ¹⁾	Max	kW	6,1	9,7	13,0	17,0
Capacità di riscaldamento ²⁾	Max	kW	7,9	12,0	15,0	19,0
Portata d'aria	Alta	m ³ /h	1800	2700	3600	4500
Scambiatore di calore	Volume	L	1,67	2,85	3,94	5,03
Consumo elettrico ventilatore	230 V / 50 Hz	kW	0,30	0,50	0,60	0,80
Assorbimento	230 V / 50 Hz	A	2,10	3,10	4,10	5,10
Livello pressione sonora ³⁾	Max	dB(A)	65	66	67	69
Altezza fuoriuscita aria 3,0 m			PAW-10PAIRC-HS-1	PAW-15PAIRC-HS-1	PAW-20PAIRC-HS-1	PAW-25PAIRC-HS-1
Capacità di raffreddamento ¹⁾	Max	kW	9,1	13,0	19,5	23,7
Capacità di riscaldamento ²⁾	Max	kW	11,8	15,8	23,6	27,6
Portata d'aria	Alta	m ³ /h	2700	3600	5400	6300
Scambiatore di calore	Volume	L	1,67	2,85	3,94	5,12
Consumo elettrico ventilatore	230 V / 50 Hz	kW	0,75	1,00	1,50	1,75
Assorbimento	230 V / 50 Hz	A	4,10	5,50	8,20	9,60
Livello pressione sonora ³⁾	Max	dB(A)	66	67	68	68
Dati comuni						
Dimensioni ⁴⁾	A x L x P	mm	260 (+140) x 1000 x 460	260 (+140) x 1500 x 460	260 (+140) x 2000 x 460	260 (+140) x 2500 x 460
Peso netto	Alt. uscita aria 2,7 m	kg	50	65	80	95
	Alt. uscita aria 3,0 m	kg	55	65	85	110
Tipo ventilatore			EC	EC	EC	EC
Tubi di collegamento	Lato liquido / Lato gas	Pollici (mm)	3/8 (9,52) / 5/8 (15,88)	3/8 (9,52) / 3/4 (19,05)	3/8 (9,52) / 7/8 (22,22)	3/8 (9,52) / 7/8 (22,22)
Ampiezza porta		m	1,0	1,5	2,0	2,5
Refrigerante			R32	R32	R32	R32

1) Capacità di raffreddamento Bobina DX, ingresso / uscita della temperatura dell'aria + 27 / + 18 °C, R32 e R410. 2) Capacità condensatore di riscaldamento, ingresso / uscita aria + 20 / + 33 °C, R32 e R410. In caso di temperature esterne inferiori, potrebbe essere necessario un modello per esterni con capacità maggiore. 3) Misurata fino a una distanza di 5,0 m, fattore di direzione 2, superfici assorbenti 200m², volume d'aria min / max. 4) 140 mm è l'altezza della scatola elettrica se installata in alto.

Accessori

PAW-AIR1-DP Pompa di scarico opzionale

Particolarità tecniche

- Compatibile con la Serie PACi NX
- Risparmio energetico fino al 40% grazie alla tecnologia di ventilazione a commutazione elettronica (maggiore efficienza rispetto alla ventola tradizionale, avviamento controllato e durata del motore più lunga)
- Disponibilità di 4 modelli di barriere d'aria LS e HS di diversa lunghezza 1,0, 1,5, 2,0 e 2,5 m
- Altezza di installazione fino a 3,0 m
- Le bocchette di uscita possono essere regolate in cinque posizioni, per soddisfare le diverse esigenze interne e di installazione
- Gestione tramite i sistemi di controllo da remoto Panasonic (opzionale)
- Integrazione diretta con BMS tramite interfacce Panasonic opzionali
- Drenaggio integrato in tutti i modelli con batteria DX

Come funziona?

L'aria viene prelevata dall'interno ed emessa, dall'alto verso il basso, in prossimità delle apertura d'accesso all'ambiente climatizzato. Il ricircolo di questo flusso d'aria crea una vera e propria barriera che impedisce lo scambio termico con l'esterno. Successivamente il flusso d'aria si allontana dalla porta, torna nella stanza verso lo schermo di ingresso, dove viene parzialmente risucchiata. Questo flusso d'aria contribuisce a creare una barriera per la perdita di calore ma allo stesso tempo rinfresca l'aria della stanza.

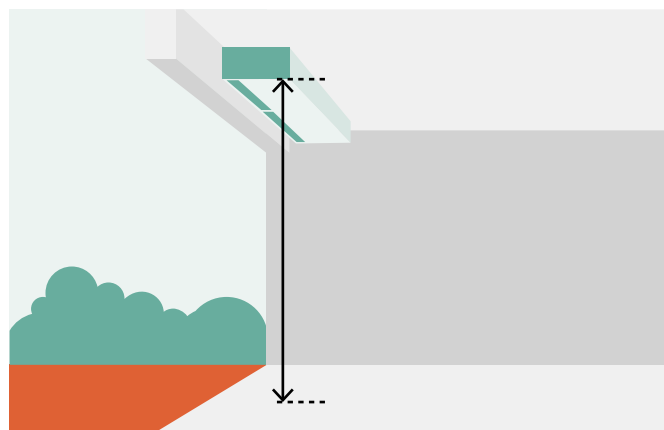

Altezza massima di installazione.
HS: 3,0 m
LS: 2,7 m



Barriere d'aria elettriche

La gamma di barriere d'aria Panasonic è stata progettata per garantire un funzionamento regolare e prestazioni efficienti. Le barriere d'aria emettono un flusso d'aria continuo, diretto dall'alto verso il basso, che impedisce lo scambio termico attraverso gli accessi dell'ambiente climatizzato e creano una barriera che può essere attraversata da persone e oggetti vari, ma non dall'aria.



1 Di nuova progettazione per massimizzare le prestazioni

Flusso d'aria potenziato: 145% in più rispetto al modello convenzionale (FY-3009U1).

2 Gamma completa di modelli

Disponibilità nella gamma di un modello di larghezza pari a 1,5 m.

3 Facilità di installazione e manutenzione

Struttura semplificata per facilitare l'installazione e la manutenzione.



			FY-3009U1	FY-3012U1	FY-3015U1
Larghezza		mm	900	1200	1500
Voltaggio		V	220	220	220
Portata d'aria	Hi / Lo	m ³ /h	1100/920	1400/1270	2000/1800
Consumo	Hi / Lo	W	76/70	94/85	131/110
Assorbimento	Hi / Lo	A	0,35/0,32	0,43/0,40	0,59/0,50
Velocità dell'aria	Hi / Lo	m/s	10,50/8,50	9,50/8,00	10,50/9,50
Livello pressione sonora		dB(A)	48,5/45,0	48,5/44,5	51,5/48,0
Dimensioni / Peso netto	AxLxP	mm / kg	900x231,5x212/12,0	1200x231,5x212/14,5	1500x231,5x212/18,0









Controllo e Connettività

Panasonic ha sviluppato la più ampia gamma di sistemi di controllo, per offrire la soluzione ideale a qualsiasi esigenza. Dal controllo remoto di sistemi residenziali a singola unità interna agli avanzatissimi dispositivi basati sulle tecnologie più avanzate: potrete gestire tutte le principali funzionalità del vostro impianto di climatizzazione da qualsiasi luogo, grazie ad un software cloud semplice da utilizzare e ad un dispositivo portatile.

Gamma dispositivi di controllo	→ 80
Dispositivi di controllo individuale	→ 82
CONEX. Nuovi dispositivi e applicazioni	→ 84
Approfondimento dispositivo di controllo per camere d'hotel	→ 88
Approfondimento comando a filo con Econavi	→ 90
Funzione speciale datanavi	→ 91
Sensore di presenza Econavi	→ 92
Dispositivi di controllo centralizzati	→ 94
Approfondimento comando intelligente Touch Screen	→ 96
Dispositivi di supervisione	→ 98
Interfacce	→ 100
Interfacce BMS per unità interne	→ 102
Interfacce BMS centralizzate	→ 104
Smart Connectivity - Comandi a filo Schneider	→ 106
Soluzioni di gestione intelligenti	→ 108
Panasonic AC Smart Cloud	→ 110
Panasonic AC Service Cloud	→ 112
Adattatore Wi-Fi Commerciale	→ 114
Connettività unità interne ECOi, ECO G and PACi	→ 116

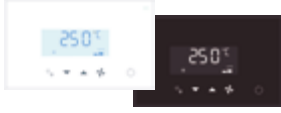
Gamma dispositivi di controllo

Tipo di controllo	Dispositivi di controllo individuale			
Requisiti	Controllo a distanza wireless	Uso semplice e intuitivo	Controllo per stanze di hotel	Comando a filo con timer
Aspetto esterno				
Tipo, sigla	Telecomando wireless	Telecomando a filo	Dispositivo di controllo intelligente (Disponibilità luglio 2019)	Telecomando a filo dal design elegante e moderno
	CZ-RWS3 + CZ-RWRU3W / CZ-RWS3 / CZ-RWS3 + CZ-RWRT3 / CZ-RWS3 + CZ-RWRC3 CZ-RWS3 + CZ-RWR3	CZ-RTC6 senza Bluetooth® CZ-RTC6BL con Bluetooth® CZ-RTC6BLW Wi-Fi & Bluetooth®	Modbus + 4 segnali digitali I/O: PAW-RE2C4-MOD-WH PAW-RE2C4-MOD-BK Stand Alone + 2 input digitali PAW-RE2D4-WH PAW-RE2D4-BK	CZ-RTC5B
Controllo Econavi	—	✓	—	✓
Visualizzazione dei consumi	—	✓ ²	—	✓ ²
Termostato incorporato	✓	✓	✓	✓
N. unità interne controllate	1 gruppo, 8 unità interne	1 gruppo, 8 unità	1 unità	1 gruppo, 8 unità interne
Limitazioni d'uso	· Ad ogni gruppo si possono collegare sino a 2 dispositivi	· CZ-RTC6: ad ogni gruppo si possono collegare sino a 2 dispositivi · CZ-RTC6BL(W): ad ogni gruppo si può collegare 1 dispositivo	—	· Ad ogni gruppo si possono collegare sino a 2 dispositivi
Accensione/Spegnimento	✓	✓	✓	✓
Selezione modalità operativa	✓	✓	✓	✓
Regolazione velocità ventola	✓	✓	✓	✓
Regolazione della temperatura	✓	✓	✓	✓
Regolaz. direzionamento aria condizionata	✓ ¹	✓	—	✓
Commutazione permesso/proibito	—	—	✓	—
Programmazione settimanale	—	✓ ²	—	✓

1. Se è presente un telecomando, la regolazione del direzionamento non è possibile. Per regolare il direzionamento, utilizzare il telecomando. 2) Solo per CZ-RTC6BL. Con H&C Co









Interfacce per il controllo tramite KNX, Modbus, Lonworks e BACnet

La grande flessibilità di integrazione in progetti KNX / Modbus / LonWorks / BACnet consente il monitoraggio completamente bidirezionale e il controllo di tutti i parametri di funzionamento.

Tipo di connessione	Numero di unità	Tipologia	Modbus	KNX	BACnet	LonWorks
Unità interne ECOi / PACi	1 unità/gruppo	Controllo ambiente	SER8150R0B1194		SER8150R0B1194	
			SER8150R5B1194		SER8150R5B1194	
		Interfacce	PAW-RC2-MBS-1	PAW-RC2-KNX-1i	PAW-AC-BAC-1	
	4 unità/gruppi	Interfacce	PAW-RC2-MBS-4			
Unità esterne PACi / ECOi / ECO G P-Link	16 unità interne	Interfacce	PAW-AC2-MBS-16P	PAW-AC2-KNX-16P	PAW-AC2-BAC-16P	
	64 unità interne	Interfacce				CZ-CLNC2 ¹⁾
		Interfacce	PAW-AC2-MBS-64P	PAW-AC2-KNX-64P	PAW-AC2-BAC-64P	
	128 unità interne	Interfacce	PAW-AC2-MBS-128P		PAW-AC2-BAC-128P	

1) 16 gruppi per un massimo di 8 unità interne, per un totale massimo di 64 unità interne.



Dispositivi di controllo centralizzato					
Gestione ON/OFF tramite un unico dispositivo	Gestione centralizzata con timer	Gestione tramite Touch Screen con funzioni web	Sistemi BMS basati su PC	Interfacce per dispositivi di controllo di terze parti	
			P-AIMS. Software di base 	Unità di I/O serie-parallelo per UE CZ-CAPDC2 	
Dispositivo di controllo remoto di Accensione/Spegnimento	Nuovo dispositivo di controllo con modulo timer	Dispositivo di controllo intelligente con touch screen	CZ-CSWKC2	Adattatore locale controllo ON/OFF CZ-CAPC3 	
CZ-ANC3	CZ-64ESMC3	CZ-256ESMC3	Software opzionale 	Unità MINI di I/O serie-parallelo CZ-CAPBC2 	
—	—	—	CZ-CSWAC2 per distribuz. del carico.	Adattatore di comunicazione CZ-CFUNC2 	
—	—	—	CZ-CSWWC2 per controllo Web.		
—	—	—	CZ-CSWGC2 per visualizzaz. layout a oggetti.		
16 gruppi, max. 64 unità	64 gruppo, max. 64 unità	64 un. x 4 sistemi, max. 256 unità	CZ-CSWBC2 per interfaccia a software BAC.		
· Possibilità di collegamento di un massimo di 8 dispositivi (4 un. princ. + 4 un. sec.) in un singolo sistema	· Ad un sistema si possono collegare fino a 10 dispositivi	· In caso di 3 o più sistemi si deve installare un adattatore di comunicazione (CZ-CFUNC2)	*Si richiede un PC (da reperire localmente)		
· Impossibilità di utilizzo senza telecomando	· Possibilità di collegamento un. princ./sec. (1 un. princ. + 1 un. sec.)				
✓	✓	✓			
—	✓	✓			
—	✓	✓			
—	✓	✓			
—	✓ ¹	✓ ¹			
✓	✓	✓			
—	✓	✓			

Control App. * Tutte le specifiche sono soggette a modifiche senza obbligo di preavviso.

Sistema Smart Cloud Panasonic

B2B Smart Cloud	Adattatore climatizzazione nel Cloud	CZ-CFUSCC1
	Modulo di comunicazione 3G	3G Pack



Dispositivi di controllo individuale

Comandi remoti a infrarossi



CZ-RWS3 + CZ-RWRU3W
Per UI a Cassetta 90x90 a 4 vie .



CZ-RWS3
per UI a Parete e 60x60 a 4 vie (con pannello CZ-KPY3AW).



CZ-RWS3 + CZ-RWRT3
Per UI a Soffitto.



CZ-RWS3 + CZ-RWRC3
Per tutti i tipi di UI.



CZ-RWS3 + CZ-RWRY3
Comando e ricevitore IR per cassetta 60x60 a 4 vie PY3 (con pannello).

Comandi IR

CZ-RWS3 + CZ-RWRU3W // CZ-RWS3 + CZ-RWRY3 // CZ-RWS3 // CZ-RWS3 + CZ-RWRL3 // CZ-RWS3 + CZ-RWRD3 // CZ-RWS3 + CZ-RWRT3 // CZ-RWS3 + CZ-RWRC3

- Facile installazione del sensore in uno dei quattro angoli del pannello delle unità interne a cassetta a 4 vie
- Timer programmabile sull'arco delle 24 ore
- Possibilità di controllo a distanza tramite il telecomando principale e secondario (max 2 telecomandi per ogni unità interna: telecomando principale e secondario)
- Utilizzando un telecomando CZ-RWS3, il controllo a distanza può essere effettuato su tutti i tipi di unità interne (1 installando un ricevitore separato in un altro ambiente diventa possibile effettuare il controllo a distanza anche da quell'ambiente. 2: la messa in funzione in modalità automatica può essere effettuata per mezzo del pulsante di emergenza anche nel caso in cui il telecomando non sia a portata di mano, o sia inutilizzabile a causa delle batterie scariche.
- Controllo a distanza di unità separate di ventilazione Questo telecomando permette di controllare a distanza delle unità separate di ventilazione, del tipo commerciale o con scambiatore di calore (funzionamento sincronizzato con quello dell'unità interna o attivazione/disattivazione indipendente della ventilazione).

Sensore remoto di temperatura



CZ-CSRC3

- Questo sensore remoto può essere collegato a qualsiasi unità interna. Si raccomanda di utilizzarlo per il rilevamento della temperatura ambiente nel caso in cui il telecomando non disponga di sensore della temperatura integrato (è possibile il collegamento ad un sistema privo di telecomando)
- Per l'uso abbinato ad un controllo remoto, utilizzare quest'ultimo in qualità di telecomando principale

- Controllo di gruppo per un massimo di 8 unità interne
- Design armonizzato con quello dei telecomandi semplificati
- Dimensioni (A x L x P): 120 x 70 x 17 mm
- Peso: 70 g
- Gamma di temperature e umidità operative: da 0 °C a 40 °C / Dal 20% all'80% (assenza di condensa)
- Alimentazione: 16 V DC (fornita dall'unità interna)
- Numero di unità interne collegabili: max 8

Nuovo comando remoto a filo



CZ-RTC6 // CZ-RTC6BL // CZ-RTC6BLW ¹⁾

- 3 line-up. CZ-RTC6: Non-wireless, CZ-RTC6BL: Bluetooth®, CZ-RTC6BLW: Wi-Fi & Bluetooth®
- Controllo intuitivo e design elegante
- Lineare con display LCD piatto e nero
- Dimensioni (A x L x P): 86 x 86 x 25 mm

Panasonic H&C Control App ²⁾

- Operatività quotidiana tramite Bluetooth®
- Rapida e semplice configurazione dell'App per l'impostazione del sistema

Panasonic H&C Diagnosis App ³⁾

- Manutenzione semplificata con service checker connesso tramite Bluetooth®

Operazioni di base.

- Impostazione modalità: Riscaldamento / Raffrescamento / Deumidificazione / Ventilazione / Auto
- Impostazione temperatura
- Velocità ventola: 5 livelli
- Regolazione direzionamento aria
- Impostazioni nanoe™ X & Econavi
- Programmazione settimanale ⁴⁾

¹⁾ Disponibilità autunno 2020. Compatibile con la nuova serie PACi NX.

²⁾ Necessità di CZ-RTC6BL o CZ-RTC6BLW.

³⁾ Necessità di interfaccia service checker disponibile a partire dall'autunno 2020. Compatibile con la nuova serie PACi NX.

⁴⁾ Può essere impostato utilizzando Panasonic H&C Control App.



Dispositivo di controllo per camere d'hotel con ModBus (4 ingressi digitali e 4 uscite digitali)

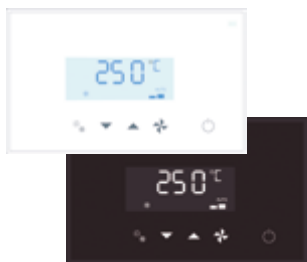

PAW-RE2C4-MOD-WH // PAW-RE2C4-MOD-BK

- Facilità di installazione
- Installazione economica in quanto tutti i cavi elettrici sono centralizzati in questo comando
- Design accattivante
- Connessione diretta all'unità interna con la maggior parte delle funzioni gestibili dall'unità interna
- Disponibilità di 2 opzioni: comunicazione Stand-Alone e Modbus
- Colori: WH: bianco. BK: nero
- Controllo della stanza: 4 ingressi digitali e 4 uscite digitali

Da questo dispositivo di controllo.

Controllo dell'illuminazione, della carta di accesso, del rilevatore di movimento, del contatto finestra e della climatizzazione.

Funzioni di risparmio energetico incluse nel dispositivo.

- Arresta la climatizzazione e l'illuminazione della stanza quando questa non è occupata
- Disabilita la climatizzazione dell'aria quando la finestra è aperta
- Possibilità di configurare il setpoint di temperatura massima / minima

Configurazione rapida e semplice.

Il dispositivo di controllo può essere configurato facilmente. La messa a punto è estremamente facile e veloce quando si utilizzano i modelli Touch, che possono essere configurati utilizzando smartphone con tecnologia NFC, anche quando il controllo non è ancora installato / alimentato (per PAW-RE2C4-MOD-WH // PAW-RE2C4-MOD-BK).

Dispositivo di controllo per camere d'hotel (2 ingressi digitali)

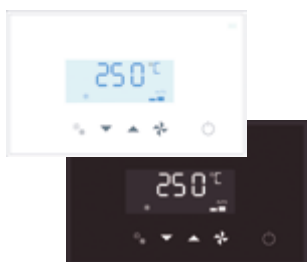

PAW-RE2D4-WH // PAW-RE2D4-BK

- Facilità di installazione
- Installazione economica in quanto tutti i cavi elettrici sono centralizzati in questo comando
- Design accattivante
- Connessione diretta all'unità interna con la maggior parte delle funzioni gestibili dall'unità interna
- Disponibilità di 2 opzioni: comunicazione Stand-Alone e Modbus
- Colori: WH: bianco. BK: nero
- Funzione base dell'hotel: 2 ingressi digitali

Da questo dispositivo di controllo.

Controllo carta di accesso, rilevatore di movimento, contatto finestra e climatizzazione.

Funzioni di risparmio energetico incluse nel dispositivo.

- Disabilita la climatizzazione dell'aria quando la finestra è aperta
- Possibilità di configurare il setpoint di temperatura massima / minima

Configurazione rapida e semplice.

Configurazione con smartphone con tecnologia NFC, anche quando il controllo non è ancora installato / alimentato.

Comando a filo compatibile con Econavi e funzioni Datanavi



datanavi

nanoeX

ECONAVI

CZ-RTC5B

- Visualizzazione consumo energetico (solo per PACi)
- Il modulo dal design piatto è dotato di comandi a sfioramento per un uso semplificato
- Le nuove funzioni quali risparmio energetico, monitoraggio e manutenzione sono visualizzate sul display LCD da 3,5"
- Illuminazione migliorata
- Il display è retroilluminato, in modo da risultare ben visibile anche al buio
- Lampeggia in caso di allarme

Datanavi

- Scansione e salvataggio delle informazioni nel sistema AC
- Facilità di accesso al database manuale
- Messa in servizio, cronologia dei dati gas-F

* E' necessario installare l'app Panasonic App sullo smartphone.

Operazioni di base

- Operatività · Modalità · Impostazione della temperatura
- Volume del flusso d'aria · Direzione del flusso d'aria

Funzioni del timer.

- Funzione out · Programmazione settimanale · Timer ON/OFF · Visualizzazione ora

Risparmio energetico.

- Funzione out · Limitazione intervallo di impostazione della temperatura · Ripristino automatico della temperatura · Promemoria OFF · Programmazione controllo on demand · Modalità risparmio energetico · Monitoraggio consumo energetico

Altre funzioni.

- Blocco chiave · Controllo della ventola di ventilazione · Regolazione del contrasto del display · Sensore comando a distanza · Modalità di funzionamento silenzioso · Blocco del controllo delle impostazioni dal controller centrale · Controllo rotazione / backup

* Il monitoraggio del consumo energetico è disponibile per tutti i sistemi PACi ad eccezione di modelli PACi R410A standard.

* La rotazione e il controllo di backup con CZ-RTC5B sono disponibili per tutti i sistemi PACi.

CONEX. Nuovi dispositivi e applicazioni

CONEX offre comfort e controllo per le diverse esigenze degli utenti. Accessibile, flessibile e scalabile con diversi controller e applicazioni. Questi moderni controlli applicati alla climatizzazione soddisfano completamente le esigenze dell'utente finale, dell'installatore e del manutentore. La linea CONEX può essere utilizzata anche per azionare la funzione nanoe™ X, tecnologia basata sui benefici dei radicali ossidrilici.



- 1** **Controllo intuitivo con un design elegante**
- Funzionamento semplice a colpo d'occhio
 - Elegante, con display LCD piatto e nero
 - Corpo compatto, solo 86x86 mm

- 2** **Controlla il comfort con il tuo smartphone**
- Opzioni di controllo flessibili con integrazione IoT
 - Nuova app H&C Control di Panasonic per il controllo quotidiano da remoto
 - Panasonic Comfort Cloud App per operazioni da remoto 24/7/365

- 3** **Facile manutenzione con l'app di supporto del servizio**
- Configurazione rapida e semplice dell'app per l'impostazione del sistema
 - L'app H&C Diagnosis di Panasonic consente all'utente di ottenere dati dettagliati sul funzionamento del sistema

* L'utilizzo delle app dipende dal modello di telecomando.

CONEX con integrazione IoT

CONEX

La nuova serie di comandi cablati è completamente integrata con le soluzioni IoT sviluppate da Panasonic. Le impostazioni dettagliate del funzionamento e della manutenzione possono essere gestite da smartphone o tablet.



<https://www.youtube.com/watch?v=WNSceJC8WdU>

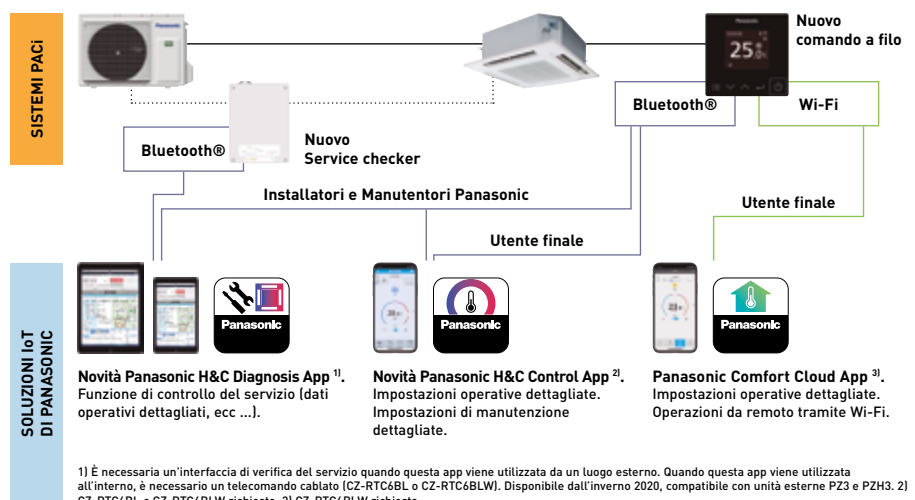



Gestione flessibile con integrazione IoT . 3 differenti App dedicate a diversi utilizzi.

Manutentori e installatori

Panasonic H&C Diagnosis App.

- Strumento per la diagnosi e la risoluzione dei problemi



Funzioni disponibili:

- Controllo impianto
 - Vista sistema
 - Vista circuito refrigerante
- Dati in tempo reale
 - Unità interna
 - Unità esterna

- Diagramma e grafico del ciclom frigorifero
- Registrazione dati
- Dati storici
- Tabella codici di errore

Opzione 1: lato interno. Manutentori e installatori.

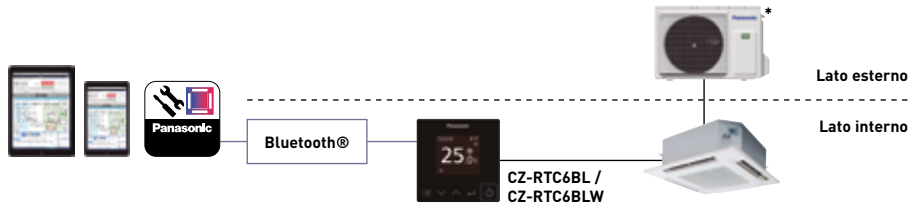

Opzione 2: lato esterno. Manutentori e installatori Panasonic.

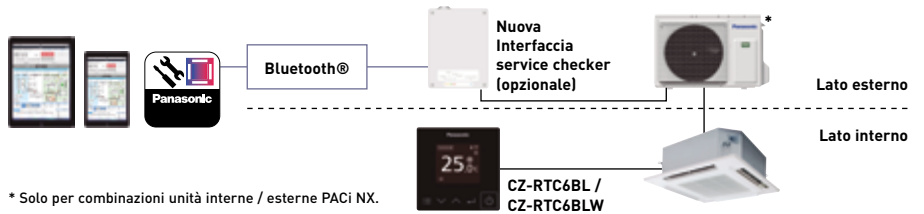

* Solo per combinazioni unità interne / esterne PACi NX.

Utenti finali, manutentori e installatori

Panasonic H&C Control App.

- Impostazione funzionamento dettagliata
- Impostazione manutenzione dettagliata



Funzioni disponibili:

- ON/OFF, modalità temperatura, volume flusso d'aria, direzionamento flusso d'aria
- Timer settimanale
- Funzioni di risparmio energetico
- Visualizzazione e cronologia degli allarmi
- Usura filtro
- Test run
- Monitoraggio del valore del sensore
- Modalità settaggio semplice

- Modalità settaggio dettagliato
- Blocco tasti
- Controllo ventilazione
- Regolazione contrasto display
- Rotazione, ridondanza
- Modalità silenziosa
- nanoe™ X
- Consumo energetico
- Nome unità

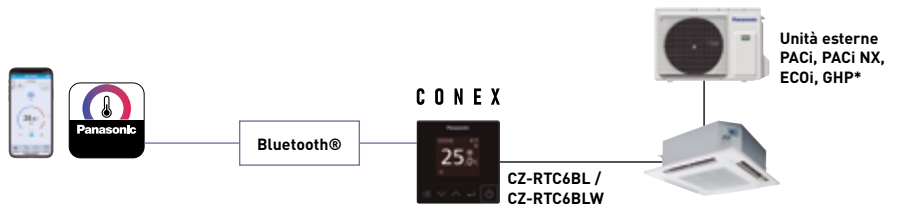

* Solo PACi NX in combinazione con CZ-RTC6BLW.

Utente finale

Panasonic Comfort Cloud App.

- Gestione via Wi-Fi



Funzioni disponibili:

- ON/OFF
- Modalità
- Temperatura
- Volume flusso d'aria
- Direzionamento flusso d'aria

- Timer settimanale
- Impostazione dei limiti del range di temperatura
- Monitoraggio energetico
- Visualizzazione allarme
- nanoe™ X



CONEX. Approfondimenti



- 1 | Modalità Caldo/Freddo/Deumidificazione/Ventola/Auto
- 2 | Velocità ventola (5 livelli)
- 3 | Direzione flusso d'aria
- 4 | Impostazioni nano^e™ X / Econavi
- 5 | Menu
- 6 | Giù
- 7 | Su
- 8 | Inserisci
- 9 | ON/OFF

Funzionamento intuitivo con pannello dal design semplice e moderno

Design sofisticato con schermo piatto nero e corpo compatto. Dalla gamma residenziale a quella commerciale, la serie di comandi a filo si abbina perfettamente a tutti i tipi di edifici moderni.

Consente all'utente di riconoscere ogni funzione con un semplice colpo d'occhio.

* È possibile fare riferimento alle funzioni disponibili in "Elenco funzioni di base" riportato di seguito.

Gamma comandi a filo

		Wi-Fi	Bluetooth®
CZ-RTC6	Comando a filo	—	—
CZ-RTC6BL	Bluetooth®	—	✓
CZ-RTC6BLW*	Wi-Fi e Bluetooth®	✓	✓

* Compatibile con serie PACi NX.

Caratteristiche di base

Sigla		CZ-RTC6 (Cablato)	CZ-RTC6BL (Bluetooth®)
Tensione di ingresso	V DC	16 (alimentata dall'unità interna)	
Assorbimento		TBC	
Dimensioni (A x L x P)	mm	86 x 86 x 25	
Peso	kg	0,1	
Gamma operatività - Temperatura / Umidità		0 ~ 40 °C / 20 ~ 80 %	
Intervallo impostazione temperatura	°C	0,5	
Unità interne collegabili		Massimo 8 unità (Controllo di gruppo da remoto)	
Orologio	Accuratezza	—	± 30 secondi/mese (alla temperatura di 25 °C)
	Tempo di attesa	—	24 ore
Per Applicazioni Bluetooth®		—	iOS: 10.0 e superiori / Android™: 6.0 e superiori
Bluetooth®		—	Versione 4.2 e superiori

NOVITÀ - Panasonic H&C Control App

App H&C Control di Panasonic per il controllo quotidiano da remoto e la rapida impostazione del sistema tramite Bluetooth®.

* La grafica dell'interfaccia utente può essere aggiornata senza preavviso.

Home



Impostazioni di base



Statistiche



Timer settimanale

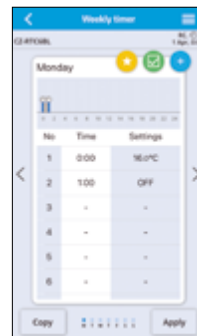

Impostazioni avanzate



Nuova interfaccia service checker

La nuova interfaccia service checker permette di accedere facilmente ai parametri di servizio e ai dati di controllo del servizio tramite Bluetooth®.

- Una nuova interfaccia di verifica dei servizi * per la serie PACi NX
- Connessione Bluetooth®
- App H&C Diagnosis di Panasonic

* Disponibile come parte di ricambio, compatibile con la serie

PACi NX.

Tensione di ingresso	220-240 V ~ 50-60 Hz (alimentata dall'unità interna)
Assorbimento	Max 2,4 W (comprese le unità esterne)
Dimensioni (A x L x P)	175 x 125 x 50 mm
Peso	—
Interfaccia	Bluetooth® 4.2 e superiori
Frequenza	Banda 2,4 GHz
Gamma operatività - Temperatura/ Umidità	0 ~ 40 °C / 20 ~ 80 % (nessuna condensazione)

* Banda di frequenza in cui opera l'apparecchiatura radio; 2402-2480 MHz.

* Potenza massima in radiofrequenza trasmessa nelle bande di frequenza in cui opera l'apparecchiatura radio; +0 dBm.





Connettività



Sigla	CZ-RTC6	CZ-RTC6BL	CZ-RTC6BLW
Cablato compatibile con	PACi, PACi NX, ECOi, GHP	PACi, PACi NX, ECOi, GHP	PACi NX only
Funzioni Wireless	Nessuna funzionalità wireless	Bluetooth®	Bluetooth® + Wi-Fi
Compatibilità App			
Panasonic Comfort Cloud App	—	—	✓
Panasonic H&C Control App	—	✓ PACi, PACi NX, ECOi, GHP	✓ Solo PACi NX
Panasonic H&C Diagnosis App	—	✓ Solo PACi NX*	✓ Solo PACi NX*
Settaggio unità esterna (comando connesso con unità interna)	✓ Solo PACi NX*	✓ Solo PACi NX*	✓ Solo PACi NX*





* Se collegato ad una combinazione PACi NX (unità interna ed esterna).

Confronto delle funzionalità

Mostra le funzioni fornite:

a) dai comandi a distanza

b) dalle app.

		Funzionalità comando a distanza	Panasonic H&C Control App	Panasonic Comfort Cloud App		
						
		CZ-RTC5B	CZ-RTC6	CZ-RTC6BL(W) + app	CZ-CAPWFC1 + app	CZ-RTC6BLW + app
Operazioni di base	ON/OFF, Modalità operativa, temperatura, Volume flusso d'aria, direzionamento flusso d'aria	✓	✓	✓	✓	✓
	Visualizzazione ora	✓	—	✓	✓	✓
Funzioni timer	Timer ON/OFF	✓	—	✓	—	—
	Programmazione settimanale	✓	—	✓	✓	✓
	Funzione uscita	✓	✓	✓	—	—
Risparmio energetico	Ripristino automatico temperatura	✓	—	✓	—	—
	Limitazione della gamma di impostazione della temperatura	✓	—	✓	✓	✓
	Promemoria OFF	✓	—	✓	—	—
	Modalità risparmio energetico	✓	—	✓	—	—
	Pianificazione demand control	✓	—	✓	—	—
	Monitoraggio consumo energetico	✓	—	✓	✓	✓
	Econavi	✓	✓	✓	✓	✓
	Informazioni sugli errori di sistema [cronologia]	✓	✓	✓	—	—
	Visualizzazione allarmi	✓	✓	✓	✓	✓
Manutenzione	Registrazione contatto manutentore	✓	—	✓	—	—
	Visualizzazione e ripristino dell'avviso pulizia filtro	✓	✓	✓	—	—
	Esecuzione prova di funzionamento	✓	✓	✓	—	—
	Monitor del valore del sensore	✓	✓	✓	—	—
	Modalità di impostazione semplificata	✓	✓	✓	—	—
	Modalità di impostazione dettagliata	✓	✓	✓	—	—
	Blocco chiave	✓	✓	✓	—	—
Altro	Controllo velocità ventola	✓	—	✓	—	—
	Regolazione contrasto	✓	✓	✓	—	—
	Rotazione	✓	—	✓	—	—
	Funzionamento silenzioso	✓	—	✓	—	—
	nanoe™ X	✓	✓	✓	✓	✓

Approfondimento dispositivo di controllo per camere d'hotel

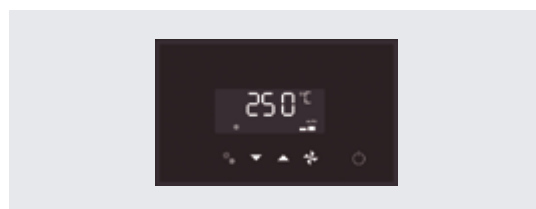
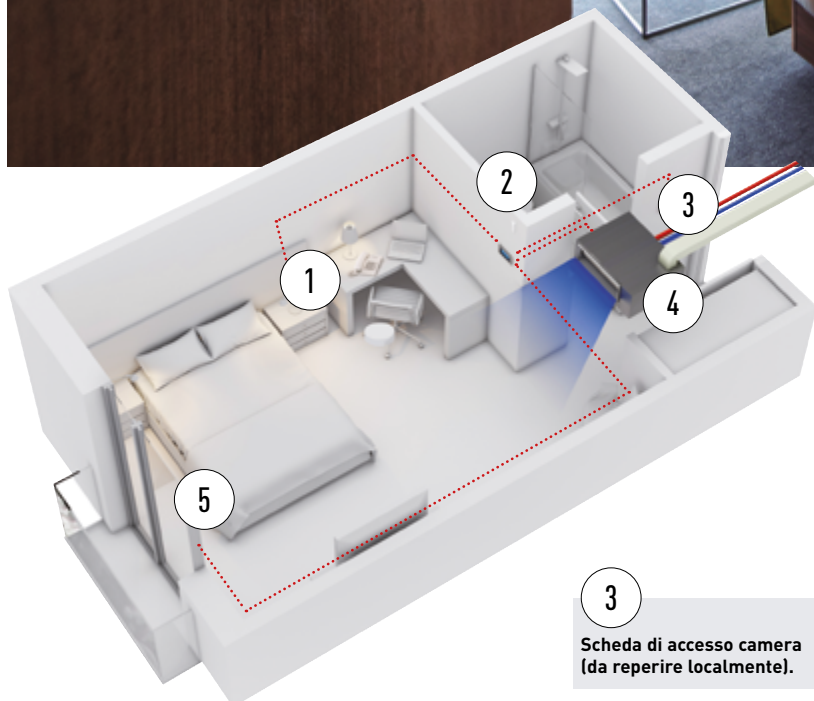
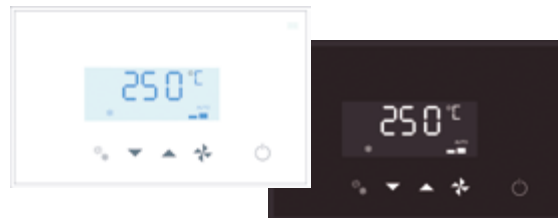

3
Scheda di accesso camera
 (da reperire localmente).

Un unico dispositivo controlla tutte le funzionalità richieste da una stanza di hotel: lettura della scheda di accesso. Regolazione della temperatura del sistema di climatizzazione. Illuminazione. Apertura della finestra. Possibilità di integrazione in sistemi Modbus.



Controllo illuminazione.

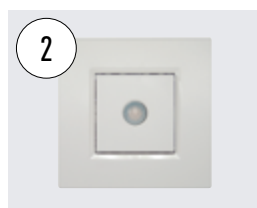

Sensore da parete
 PAW-WMS-AC (-DC).

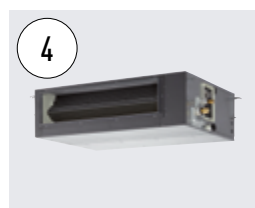

Unità interna. Canalizzata a
 pressione statica variabile.



Contatto apertura finestra
 PAW-DWC.

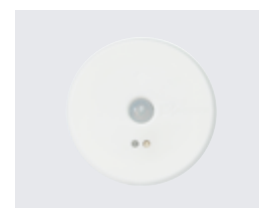

Sensore di presenza a soffitto
 PAW-CMS-AC (-DC).

Innovativa gamma di controlli appositamente progettati per applicazioni alberghiere. Design elegante, che si integra armoniosamente in qualunque stile di arredo. Operatività di semplice gestione da parte degli ospiti dell'hotel.

- Massima facilità di installazione
- Conveniente e pratico. Tutti i cablaggi elettrici sono riuniti e centralizzati: l'illuminazione, il contatto della scheda di accesso, il sensore di presenza, il contatto di apertura della finestra e il sistema di climatizzazione
- Design elegante con 2 tipi di cornice: nero o bianco
- Stand-Alone e Modbus

Funzionalità integrate di risparmio energetico: · Spegnimento del sistema di climatizzazione e dell'illuminazione quando nell'ambiente non è presente nessuno · Disattivazione del sistema di climatizzazione in caso di apertura della finestra · Possibilità di impostazione dei livelli minimo e massimo di regolazione della temperatura.

Facile da usare - gli ospiti possono effettuare una varietà limitata di funzioni: accensione o spegnimento, regolazione della temperatura e impostazione della velocità della ventola.

Facile da programmare: il modello stand-alone prevede l'accesso ai vari parametri tramite un pratico menu di configurazione. Collegandolo ad un computer, il dispositivo può essere rapidamente configurato con un set di impostazioni preprogrammate (solo le versioni per sistemi Modbus).

Nuova configurazione rapida NFC: con le nuove funzionalità Touch Display Control e Touch Room Controller le impostazioni sono più veloci che mai. Basta toccare lo smartphone con funzionalità NFC per salvare le impostazioni. Questa funzione è fruibile anche quando il controllo non è cablato. Massima flessibilità, per salvare le impostazioni anche prima dell'installazione.

Tipo	Sigla	Colori	Ingressi digitali	Uscite digitali	BMS	Programmazione	Sensore T.
Controllo Touch display	PAW-RE2D4-WH	Bianco	2			NFC	Integrato
	PAW-RE2D4-BK	Nero	2			NFC	Integrato
Controllo Touch room	PAW-RE2C4-MOD-WH	Bianco	4	4	Modbus	NFC	Integrato
	PAW-RE2C4-MOD-BK	Nero	4	4	Modbus	NFC	Integrato

Controllo camera d'albergo: 4 ingressi digitali e 4 uscite digitali

Il controllo per camera d'albergo assicura flessibilità e semplicità di installazione grazie alle 4 impostazioni pre-programmate. Compatibilità con sistemi Stand Alone e Modbus. Modelli Modbus: PAW-RE2C4-MOD-WH, PAW-RE2C4-MOD-BK.

Esempio di configurazione dei cablaggi per l'opzione 2 - Modbus.

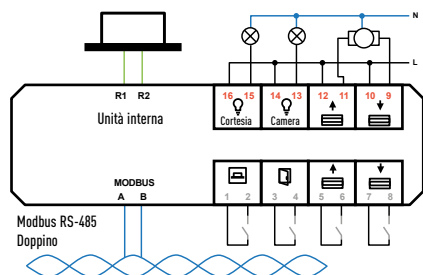

Configurazione	Opzioni di configurazione degli ingressi				Opzioni di configurazione delle uscite			
	Digitale 1-2	Digitale 3-4	Digitale 5-6	Analogico 7-8	Relè 15-16	Relè 13-14	Relè 11-12	Relè 9-10
Opzione 1	Scheda accesso	Cont. finestra	Illuminazione	Temperatura	Illum. cortesia	Illuminazione	Non utilizzato	Attuat. valvola
Opzione 2	Scheda accesso	Cont. finestra	Tenda aperta	Tenda chiusa	Illum. cortesia	Illuminazione	Tenda aperta	Tenda chiusa
Opzione 3	Sensore movim.	Cont. finestra	Contatto porta	Temperature	Illum. cortesia	Illuminazione	Non utilizzato	Attuat. valvola
Opzione 4	Illuminazione	Cont. finestra	Tenda aperta	Tenda chiusa	Non utilizzato	Illuminazione	Tenda aperta	Tenda chiusa

Controllo Touch Display: 2 ingressi digitali

Controllo per gestire 2 ingressi utili per eseguire le più comuni operazioni richieste in camera d'albergo. Modelli: PAW-RE2D4-WH, PAW-RE2D4-BK.

Esempio di configurazione dei cablaggi - Display Controller.

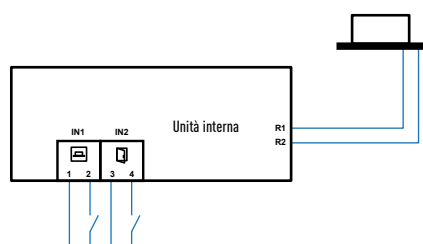

Configurazioni	3 opzioni: ingressi	
	IN1 (1-2)	IN2 (3-4)
Opzione 1	Scheda accesso	Contatto finestra
Opzione 2	Sensore movimento	Contatto finestra
Opzione 3	Sensore movimento	Contatto porta

Controlli per camera d'albergo

PAW-RE2C4-MOD-WH	Controllo Touch Modbus RS-485 per I/O, bianco
PAW-RE2C4-MOD-BK	Controllo Touch Modbus RS-485 per I/O, nero
PAW-RE2D4-WH	Controllo Touch display - 2 ingressi, bianco
PAW-RE2D4-BK	Controllo Touch display - 2 ingressi, nero
Sensori accessori	
PAW-WMS-DC	Sensore di movimento da parete 24V
PAW-WMS-AC	Sensore di movimento da parete AC
PAW-CMS-DC	Sensore di movimento da soffitto 24V
PAW-CMS-AC	Sensore di movimento da soffitto AC
PAW-24DC	Alimentazione 24V
PAW-DWC	Contatto porta o finestra

Approfondimento Comando a filo con Econavi

Design

Il comando CZ-RTC5B con collegamento a filo si può integrare alla perfezione in qualsiasi tipologia di arredo degli interni. Il modulo, dotato di comandi a sfioramento e display retroilluminato, misura solo 120 mm di lato e ha una profondità di 16 mm

Visualizzazione delle informazioni operative

Le informazioni operative sono visualizzate tramite pittogrammi, che ne favoriscono l'immediata comprensione. Le informazioni testuali sono disponibili in 6 lingue (Italiano, Inglese, Tedesco, Francese, Polacco e Spagnolo). Il display è retroilluminato, in modo da risultare ben visibile anche al buio.

Principali indicazioni operative

Tutte le funzioni sono facilmente reperibili sul comando a distanza.

· OFF / ON timer · Timer settimanale · Funzionamento silenzioso · Sensore telecomando · Operazione inibita · Pulizia filtro · Risparmio energetico · Controllo centralizzato · Cambio modalità inibita · Regolazione automatica temperatura · Limitazione gamma temperatura · Promemoria OFF · Programmazione controllo demand · Ventilazione · Funzione Out

Facilità d'uso e di accesso a tutti i menu

1. Premendo un qualsiasi pulsante a forma di freccia, verrà selezionata la temperatura impostata
2. Utilizzando i pulsanti sinistra/destra ◀ ▶ impostare la modalità o la velocità della ventola
3. Variare le impostazione premendo i pulsanti su/giù ▲ ▼.

Esempio semplicità accesso funzioni: regolazione della posizione del deflettore

1. Selezionare l'opzione "Air direction" e toccare il tasto di determinazione
2. Selezionare tramite i pulsanti ▲ ▼ il numero dell'unità
3. Selezionare tramite i pulsanti ▲ ▼ la posizione desiderata del deflettore
4. Premere il tasto "Return" per tornare al menu principale



Controllo Backup tramite CZ-RTC5B

Il cablaggio di gruppo di 2 sistemi PACi può eseguire il controllo individuale automatico: Operazione di rotazione, operazione di backup e funzionamento di supporto.

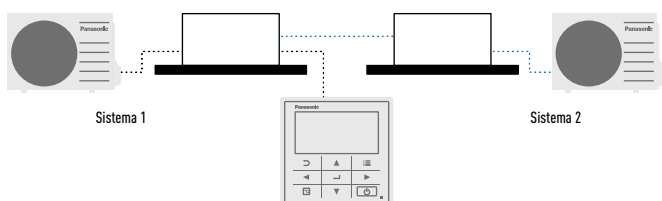

Principali funzionalità

- Programmazione del timer e selezione delle impostazioni dell'unità interna facilitate
- Visualizzazione del consumo energetico (per l'intera gamma R32 PACi)
- Limitazione del consumo energetico (controllo on demand) tramite timer

Facilità di accesso ai menu operativi

La visualizzazione tramite pittogrammi rende estremamente semplici e intuitive sia la navigazione nei menu che la selezione delle varie opzioni

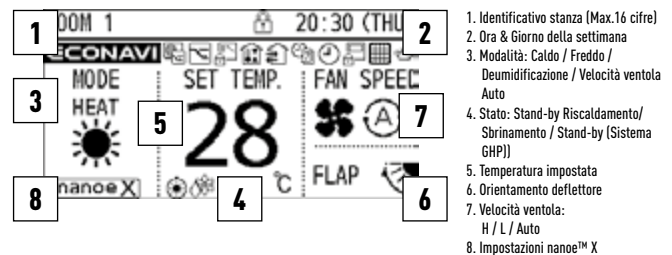

Funzioni del comando CZ-RTC5B

Tipologia	Funzioni disponibili	Unità interne		
		PACi Standard	PACi Elite	Tutti VRF
Funzioni operative di base	Modalità operativa, Regolazione della temperatura, Velocità dell'aria, Direzione del flusso in uscita	✓	✓	✓
	Visualizzazione dell'ora	✓	✓	✓
Programmazione del timer	Programmazione semplificata ON/OFF	✓	✓	✓
	Programmazione settimanale	✓	✓	✓
Consumo energetico	Funzione di stanza vuota	✓	✓	✓
	Ritorno automatico della temperatura	✓	✓	✓
	Limitazione del range di regolazione temperatura	✓	✓	✓
	Promemoria spegnimento automatico	✓	✓	✓
	Modalità di risparmio energetico	✓	✓	✓
Manutenzione	Controllo della programmazione demand	✓ ¹⁾	✓	✓
	Controllo consumo energetico - R32	✓	✓	—
	Informazioni sul rilevamento guasti	✓	✓	✓
	Registrazione del contatto assistenza tecnica	✓	✓	✓
	Visualizzazione e resettaggio dell'avviso pulizia filtro	✓	✓	✓
	Indirizzamento automatico, Funzione di test	✓	✓	✓
	Controllo dei valori del sensore	✓	✓	✓
	Modalità di impostazione semplificata/dettagliata	✓	✓	✓
	Blocco dei comandi	✓	✓	✓
	Regolazione della velocità della ventola	✓	✓	✓
Altri	Regolazione del contrasto del display	✓	✓	✓
	Sensore da comando remoto	✓	✓	✓
	Funzionamento silenzioso	✓ ¹⁾	✓	—
	Divieto impostazioni dal controllo centralizzato	✓	✓	✓

Le caratteristiche indicate sono soggette a modifiche senza obbligo di preavviso. 1) Non disponibile per la gamma PACi Standard R410A.

Funzione speciale datanavi



datanavi



Panoramica del sistema datanavi

Basta orientare il tuo smartphone verso il display a LED di un comando a distanza (CZ-RTC5B) per ricevere informazioni utili ed in tempo reale sul sistema di climatizzazione, sfruttando la Tecnologia Light ID di Panasonic. Data Navi si collega anche al Servizio Cloud di Panasonic per una rapida consultazione dei manuali, salvando i dati ricevuti tramite Light ID.



Cos'è la Tecnologia Light ID sviluppata da Panasonic?
Tecnologia di trasmissione della luce visibile, che consente di trasmettere informazioni mediante l'alta velocità e il flashing invisibile di una sorgente luminosa a LED.

Funzioni Utente / Amministratore (responsabile della gestione del sistema)

- **Veloce e intuitivo.** Dati operatività, visualizzazione dati consumo energetico
- **Facilità di accesso al database.** Visualizzazione on demand dei manuali correlati
- **Nessuna idea di cosa fare quando si verifica un errore?** E' possibile condividere informazioni relative all'errore in atto e contattare facilmente il servizio



Operatività regolare

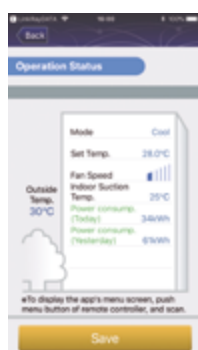

Consumi energetici



Avviso di malfunzionamento

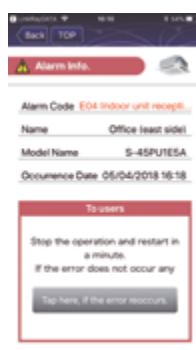

Istruzioni per l'uso



* La grafica dell'interfaccia utente può essere modificata senza preavviso.

Principali funzionalità

- Scansiona & Salva informazioni del sistema AC
- Facile accesso al database
- Messa in opera, verifica storico dati F-gas

Funzioni Installatore / Manutentore

- **Ottenere i dati tecnici dipende dalle tue necessità**
Istruzioni per l'uso. Q & A. Info Test di funzionamento
- **Informazioni di errore accurate**



Info Test di funzionamento

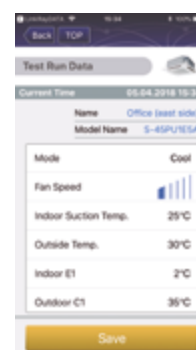

Dati tecnici



- Semplice lista di controllo regolazione F-gas
- Lista di controllo velocità



Download gratuito apps, prova datanavi!
Sono necessarie 2 apps gratuite per utilizzare datanavi.



Sensore di presenza Econavi



CZ-CENSC1

Il sensore totalmente rinnovato del sistema Econavi rileva la presenza di persone nell'ambiente e regola automaticamente i parametri di funzionamento dei sistemi di climatizzazione PACi o VRF al fine di ottenere il massimo comfort e di ridurre il consumo energetico.

- Rileva la presenza di persone e i loro movimenti, e aumenta o diminuisce di 2°C la temperatura impostata per migliorare il comfort e l'efficienza
- Nel caso in cui non venga rilevata alcuna attività per un determinato periodo di tempo, il sistema Econavi disattiva l'unità interna o ripristina una temperatura regolata in precedenza
- Il sensore del sistema Econavi è indipendente dall'unità interna, in modo da consentirne l'installazione nella posizione più idonea

Applicazioni tipiche

- Ottimizzazione del risparmio energetico negli uffici: se in un ufficio non è più presente nessuno, il sistema Econavi riduce la potenza o disattiva il sistema di climatizzazione
- Ottimizzazione del risparmio energetico nelle stanze di hotel: non appena viene rilevato l'ingresso di un cliente, il sistema Econavi ripristina la temperatura preimpostata

Funzionalità del sistema Econavi

- Analisi dell'attività nell'ambiente, tramite rilevamento delle temperature corporee
- Capacità di adattare in tempo reale la potenza in base alle reali necessità.

Caratteristiche principali

- Compatibile con sole unità interne a cassetta, da parete, canalizzate o da soffitto.
- Sensore posizionabile indipendentemente dall'unità interna.
- Miglioramento dell'efficienza e del comfort.
- Possibilità di installazione nel luogo più idoneo dell'ambiente.



Sensore Econavi: CZ-CENSC1





Rilevamento della presenza e dei movimenti delle persone nell'ambiente

Rilevamento dei movimenti

ALTO LIVELLO DI ATTIVITÀ	BASSO LIVELLO DI ATTIVITÀ
In raffrescamento +/-0°C	In raffrescamento +1°C
In riscaldamento -1°C	In riscaldamento +/-0 °C
	Ogni 2 minuti

Rilevamento della presenza

Dopo 20 min. di assenza	Dopo 3 ore di assenza
In raffrescamento +2°C	Termostato OFF
In riscaldamento -2°C	Termostato OFF
Dopo 3 ore di assenza possono essere programmati lo spegnimento o il mantenimento di una temperatura preimpostata.	

Area di rilevamento del sensore

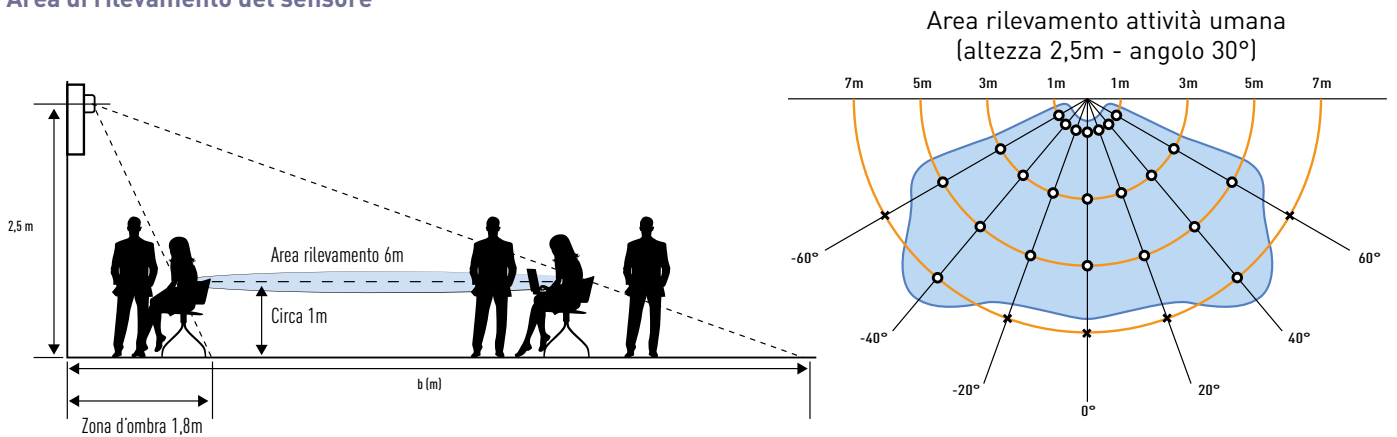

Modello di valutazione (simulazione di funzionamento in laboratorio, modalità di raffrescamento)

Metodologia di test

Poiché i movimenti delle persone e l'apertura o chiusura delle porte sono del tutto casuali e imprevedibili, il test non si svolge secondo criteri preprogrammati. Per replicare le condizioni tipiche di funzionamento abbiamo identificato dei livelli variabili (vedere sotto) e verificato ad intervalli di 3 ore come il sistema di regolazione automatica del sistema Econavi contribuisce ad incrementare l'efficienza globale.

Metodologia di test

- Ambiente: testing room da 29 m²
- Temperatura preimpostata tramite telecomando: 24 ~28 °C
- Velocità della ventola: alta
- Misurazione del consumo energetico ad intervalli di 30 minuti e successiva comparazione (inclusi periodi di termostato disattivato)
- Temperatura ambientale: 19 °C; temperatura esterna: 35/24 °C (capacità nominale di raffrescamento); raffrescamento dell'ambiente per un'ora e successivo mantenimento della temperatura. Dopo la stabilizzazione della temperatura si è spenta l'unità interna e si è mantenuta in funzione la ventola, al fine di evitare variazioni della temperatura ambientale.

CONSUMO ENERGETICO INTEGRALE IN RAFFRESCAMENTO

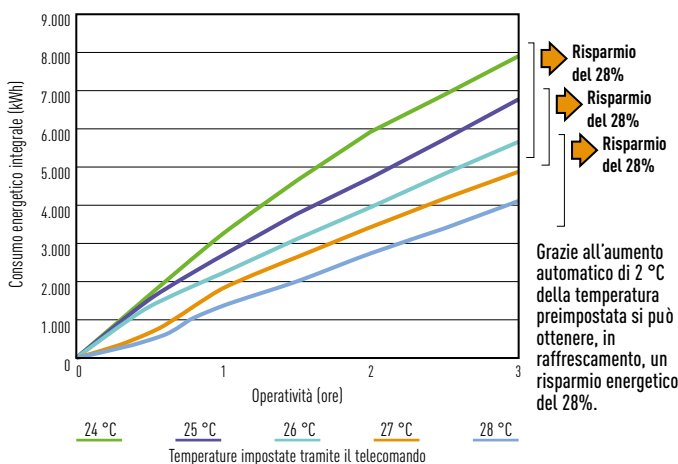

AMBIENTE DEL TEST: TESTING ROOM PER UNITÀ INTERNE

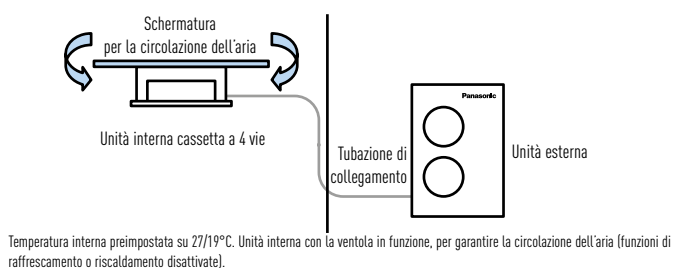

Dispositivi di controllo centralizzati

Comando ON/OFF centralizzato (fino a 16 unità interne)



CZ-ANC3

- Possibilità di controllo di 16 gruppi di unità interne
- Si possono effettuare sia il controllo di gruppo collettivo che quello individuale (unità)
- In un singolo sistema interconnesso si possono installare sino a 8 moduli di controllo ON/OFF (4 principali, 4 secondari)
- Lo stato operativo può essere determinato immediatamente.

Dimensioni di incasso (A x L x P): 121 x 122 x 14 + 52mm

Alimentazione: CA da 220 a 240 V.

Ingressi/uscite:

Ingresso remoto (tensione effettiva: max 24V CC): tutto ON/OFF.

Uscita remota (tensione permessa: max 30V cc): tutto ON, tutto Allarme.

Nota: Poiché il modulo di controllo ON/OFF non permette di effettuare la selezione della modalità operativa e la regolazione della temperatura, è necessario abbinargli un telecomando, un modulo di controllo di sistema, etc.

Comando centralizzato con timer programmabile (fino a 64 unità interne)



ECONAVI

Esempio di visualizzazione dello stato di funzionamento

Stato operativo SISTEMA



Stato operativo ZONA



Stato operativo GRUPPO



CZ-64ESMC3

Comando centralizzato con timer

Il dispositivo di controllo CZ-64ESMC3 è dotato di timer programmabile Panasonic. La flessibilità del timer consente di programmare quando riscaldare o raffreddare gli ambienti sotto il controllo del dispositivo. Gli utenti possono programmare il sistema in vista delle vacanze, sospendere l'operatività per lunghi periodi di tempo, così da evitare di riscaldare o di raffreddare una casa o degli uffici vuoti, con conseguente importante risparmio energetico. Il modulo di controllo di sistema consente di programmare fino a 6 eventi al giorno.

Tutte le funzioni in un unico dispositivo: comando centralizzato + timer programmabile

Il comando centralizzato è stato progettato per integrare le funzioni di controllo del sistema con le funzioni del timer settimanale:

- Stessa operatività del nuovo telecomando a filo con pannello touch
- Elevata visibilità e facilità d'uso grazie allo schermo a cristalli liquidi
- Comando a filo cablato ad alta velocità
- Possibilità di controllo individuale di max 64 gruppi / unità interne
- Controllo di 4 zone; 1 zona = massimo 16 gruppi
- Diverse funzioni di risparmio energetico (come per CZ-RTC5B)
- Possibilità di programmare fino a 6 eventi al giorno per 1 settimana (7 giorni) operazioni totali (6 x 7 = 42 programmi)
- Voci di impostazione di base (temperatura, modalità operativa, velocità della ventola, direzione aria) possono essere programmati come per CZ-RTC5B

Funzioni di controllo centralizzato:

- Controllo centralizzato / impostazioni individualizzate:
 - Inibizione Avvio-Arresto tramite comando a distanza
 - Inibizione Avvio-Arresto / Regolazione temperatura caldo-freddo / Impostazione temperatura tramite comando a distanza
 - Inibizione Modalità caldo-freddo / Regolazione

temperatura tramite comando a distanza

- Inibizione Regolazione temperatura caldo-freddo

tramite comando a distanza

- Inibizione eventi selezionati

· Informazioni sullo stato del filtro:

- Sostituzione filtro / Reset sostituzione filtro

· Settaggio ventilazione

Funzioni timer centralizzato

· Timer con programmazione settimanale:

- Abilitazione / disabilitazione programmazione timer

- Copia delle impostazioni del timer

· Manutenzione:

- Segnale esterno (Avvio / Arresto) [Controllo on demand]

- Controllo centralizzato impostazioni master-slave

- Memorizzazione allarmi

· Impostazioni iniziali:

- Data e ora

· Impostazioni iniziali:

- Data e ora

Funzioni manutenzione / operative:

· Informazione stato filtri:

- Sostituzione e conta ore

· Manutenzione:

- Contatto centro di assistenza

· Impostazioni iniziali:

- Impostazione data e ora

- Impostazione nome "ambiente"

- Impostazione blocco funzionamento

- Impostazione segnale acustico operativo

- Impostazione contrasto LCD

- Impostazione retroilluminazione LCD

- Selezione lingua visualizzata [EN / FR / IT / ES / DE]

- Password amministratore

· Elenco informazioni inerenti le impostazioni

Funzioni di risparmio energetico:

· Ritorno automatico della temperatura

· Impostazioni di autospegnimento

· Impostazioni taglio picchi

· Funzione timer OFF

· Abilitazione / Disabilitazione funzione Econavi



Comando intelligente touch screen (fino a 256 unità interne)



CZ-256ESMC3

- Dimensioni (A x L x P): 240 x 280 x 20 (+60)mm.
- Alimentazione: Monofase 100-240V ~ 50/60Hz.
- Massimo numero di unità interne collegabili: 256 unità (max per link: 64 unità)
- Massimo numero di unità esterne collegabili: 120 unità (max per link: 30 unità)
- Unità interne: fino a 64 unità
- Dispositivo di controllo centralizzato: fino a 10 unità
- Schermo visualizzazione ingrandito: touch screen LCD a colori 10,4 pollici. miglior visibilità, facilità d'uso. Recupero dati da memoria USB: Posizionare la porta USB all'interno del pannello (memoria USB disponibile sul mercato). Adattatore di comunicazione: CZ-CFUNC2.*

* CZ-CFUNC2 è necessario per collegare più di 128 unità interne.

Funzionalità:

- Visualizzazione grafici (tendenze, confronti)
- Econavi ON/OFF
- Operatività silenziosa unità esterna ON/OFF
- Funzioni a risparmio energetico: impostazione ripristino automatico temperatura, spegnimento automatico, impostazione intervallo limite di temperatura, risparmio energetico valore corrente PAC, ecc.
- Controllo eventi (quali dispositivi di collegamento)
- Chiusura alla fine di ogni periodo

Operatività e stato

E' possibile verificare in tempo reale lo stato operativo (ON/OFF, modalità operativa, allarmi, ecc.) di tutte le unità int. / esterne. E' anche possibile selezionare le unità interne sulle quali intervenire per variare le impostazioni.

Programmazione operatività

Programmazione degli eventi giornalieri (ON/OFF, modalità operativa, temperatura, ecc.) per le singole unità interne o per gruppi di unità interne. L'operatività può essere programmata con 2 anni di anticipo.

Calcolo del carico di distribuzione per ogni utenza.

- Il rapporto di distribuzione del carico del climatizzatore viene calcolato per ogni unità (inquilino) con i dati di consumo energetico rilevati (m³, kWh)
- I dati calcolati vengono memorizzati come file di tipo CSV
- Vengono archiviati i dati degli ultimi 365 giorni



Applicazioni Web. Accesso al Web e controllo da remoto.

- Accesso da remoto tramite PC
- Possibilità di monitorare / interagire con il sistema tramite browser

Comando a distanza

Il terminale LAN di questa unità può essere collegato in rete. La connessione a Internet ti consentirà di gestire e di monitorare da remoto l'unità utilizzando un PC

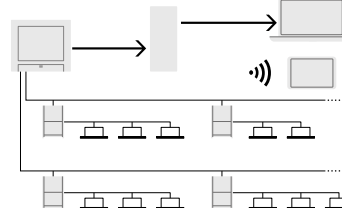

Strumento di backup per risparmiare tempo durante la messa in servizio.

Vari dati come distribuzione, impostazioni, cronologia dei log ecc. possono essere salvati come file CSV. I dati CSV possono essere rivisti e importati nuovamente nella memoria del comando. È possibile risparmiare tempo per la messa in servizio e modificare le impostazioni in modo flessibile e facilmente da PC.

- Personalizzazione i dati
- Recupero dati
- I dati possono essere nuovamente importati tramite chiavetta USB.

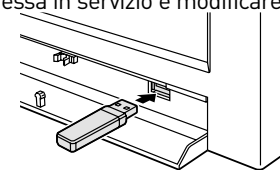

Esempio di configurazione di sistema

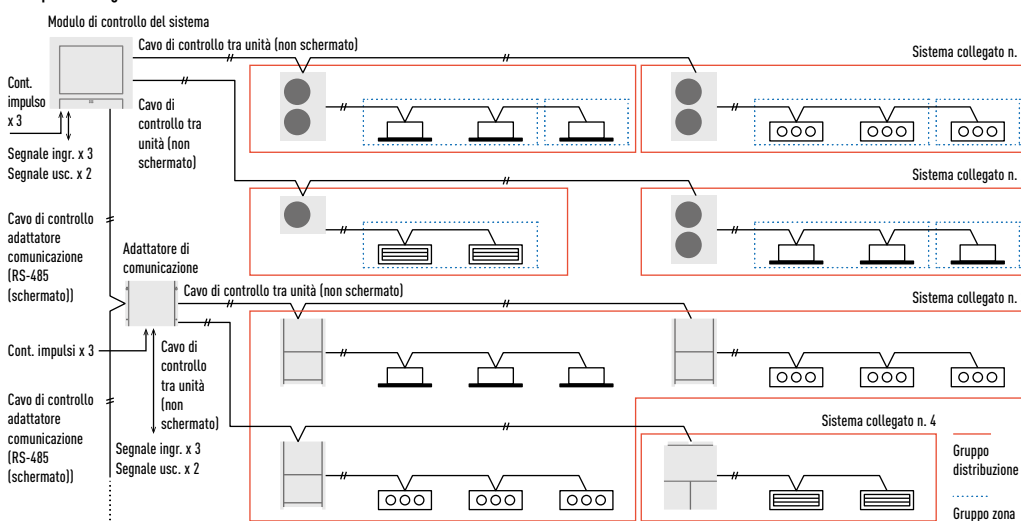

Approfondimento Comando Intelligente Touch Screen





Funzionamento intuitivo

Le schermate utilizzate per tutte le operazioni seguono un modello comune, con le schermate di facile lettura e di facile utilizzo.

- Schermo visualizzazione ingrandito: touch screen LCD a colori da 10,4 pollici
- Utilizzo analogo agli Smartphone (passaggio del dito - swipe, scorrimento - flicking)

Ampio schermo. Ingrandito del 60%



Selezione comandi tramite passaggio del dito o scorrimento

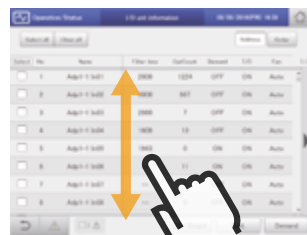

Swipe. Passaggio del dito. L'atto del dito con cui si mima lo sfogliare delle pagine facendo scivolare il dito in una direzione (su o giù) sul pannello a sfioramento. Questa modalità viene utilizzata per scorrere lentamente.

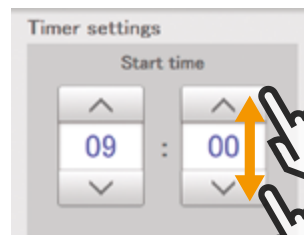

Selezione. Movimento verso l'alto e verso il basso del dito che tocca lo schermo, utilizzato per selezionare le impostazioni in presenza di elementi dotati di controllo di selezione.

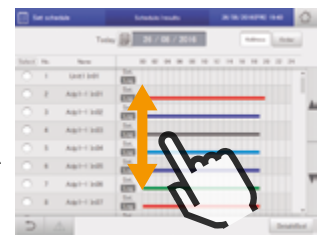

Estrazione. L'atto del dito con cui si mima lo sfogliare delle pagine facendo scorrere il dito in una direzione (su o giù) sul pannello a sfioramento. Questa modalità viene utilizzata per scorrere rapidamente.

Funzioni avanzate a risparmio energetico

- Impostazione ripristino automatico temperatura, Spegnimento automatico, Impostazione intervallo limite di temperatura
- Funzione di controllo on demand

Schermata impostazione ripristino automatico temperatura.

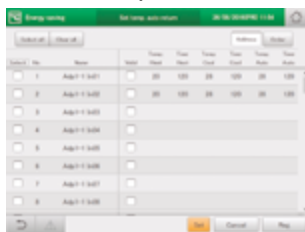

Spegnimento automatico.



Schermata controllo on demand unità esterna.



- Controllo on demand unità esterna e impostazione del timer
- La temperatura interna può essere impostata a $\pm 1^\circ\text{C}$ / $\pm 2^\circ\text{C}$ oppure è possibile disattivare il termostato
- Unità interne controllate in sequenza ad intervalli di 10 minuti

Visualizzazione energetica

- I dati memorizzati dalle funzioni avanzate a risparmio energetico possono essere visualizzati in grafici
- Visualizzazione distribuzione consumi di elettricità e gas

Schermata visualizzazione grafici.

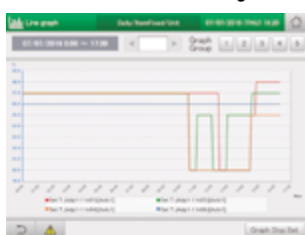

Per ottimizzare il risparmio energetico vengono visualizzati parametri di utilità sotto forma di grafici (es. grafici a barre):

- Unità interna: Tempo cumulativo di operatività, tempo di funzionamento con termostato ON (min.)
Consumi di elettricità e gas
Fluttuazione consumi di elettricità e gas
- Unità esterna: Cicli di operatività unità esterna (n. cicli)
Tempo di funzionamento del motore (ore)
Potenza cumulativa inverter
Potenza cumulativa CV

Selezione dei pulsanti per intervalli diversi 1 ora / 1 giorno / 1 mese rispetto allo scorso anno.

Principali funzionalità di nuova introduzione

Funzione gestualità (Flick, Swipe)	✓
Visualizzazione grafici (tendenze, confronti)	✓
Funzioni web (fino a 64 utenti)	✓
Impostazione del destinatario per inoltro e-mail di notifica	✓ (Maximum 8)
Ripristino automatico temperatura impostata	✓
Impostazione intervallo limite di temperatura	✓
Left-on prevention	✓
Operatività silenziosa unità esterna	✓
Collegamento sensore presenza	✓
Funzione on demand	✓
Calcolo carica	✓
Visualizzazione Log	✓ Aviso 10.000 eventi Modifica stato 50.000 eventi
Controllo incrociato 50 eventi, Input: 32, Output: 32	✓
In manutenzione (registrazione sotto controllo)	✓

Dispositivi di supervisione





Software P-AIMS fino a 1024 unità interne



CZ-CSWKC2 / P-AIMS Software funzioni di base.
 Controllo fino a 1.024 unità interne tramite un unico PC.

Funzioni del software nella versione di base

- Controllo remoto di tutte le unità interne
- Possibilità di programmazioni multiple del timer
- Visualizzazione di informazioni dettagliate relative agli allarmi
- Creazione di file CSV con storico degli allarmi e degli stati operativi

- Backup automatico dei dati su hard disk
- Una piattaforma P-AIMS si presta ottimamente a impieghi in grandi centri commerciali e università con più edifici.
- Una singola piattaforma P-AIMS può essere articolata su 4 diversi sistemi, ognuno dei quali può avere un massimo di 8 adattatori di comunicazione e controllare un massimo di 512 unità, per un totale di 1.024 unità interne.

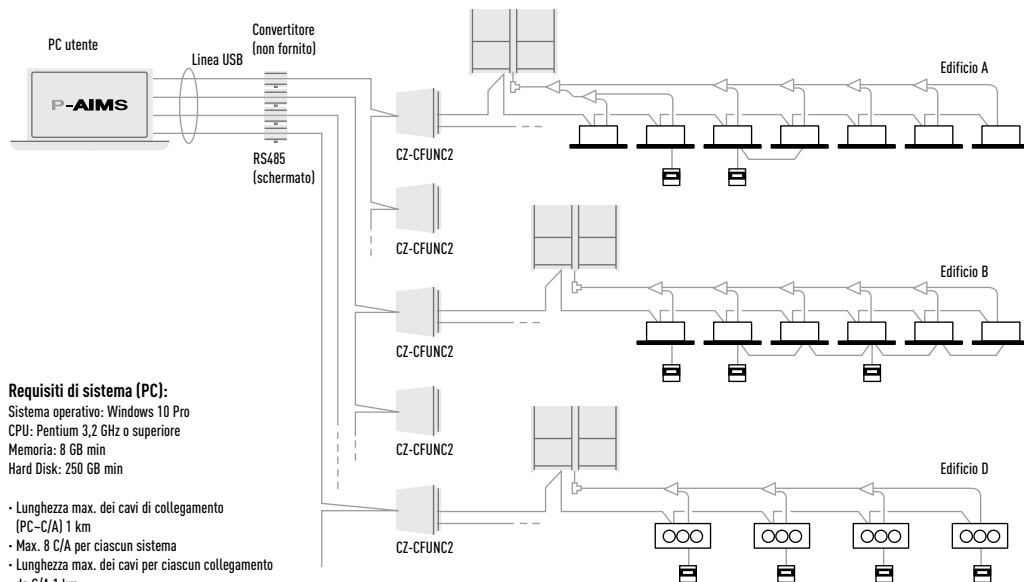

Requisiti di sistema (PC):
 Sistema operativo: Windows 10 Pro
 CPU: Pentium 3,2 GHz o superiore
 Memoria: 8 GB min
 Hard Disk: 250 GB min

- Lunghezza max. dei cavi di collegamento (PC-C/A) 1 km
- Max. 8 C/A per ciascun sistema
- Lunghezza max. dei cavi per ciascun collegamento da C/A 1 km

Pacchetto software opzionale CZ-CSWAC2 per la distribuzione del carico. Calcolo della distribuzione del carico per ogni utenza

- Il rapporto di distribuzione del carico del sistema di climatizzazione viene calcolato indipendentemente per ogni unità (utenza), monitorando i dati dei consumi (m3, kWh)
- I dati calcolati vengono memorizzati in file in formato CSV
- Memorizzazione dei dati relativi agli ultimi 365 giorni

Pacchetto software opzionale CZ-CSWWC2 per il controllo tramite Web. Accesso e controllo tramite Web da remoto

- Accesso al software P-AIMS da PC remoto
- Possibilità di controllo/gestione in remoto di un sistema ECOi 6N tramite un Web browser (Internet Explorer)

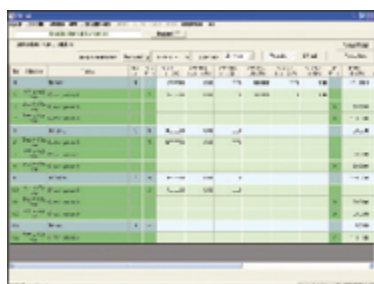

Pacchetto software opzionale CZ-CSWGC2 per la visualizzazione a oggetti. L'intero sistema può essere controllato a colpo d'occhio

- Il display permette di visualizzare e di monitorare lo stato operativo dell'intero sistema
- Il layout di sistema e la dislocazione delle unità interne possono essere controllati a colpo d'occhio
- Ogni unità può essere controllata nel display tramite il controller remoto virtuale
- Si possono visualizzare simultaneamente sino a 4 schermate di layout

Pacchetto software opz. CZ-CSWBC2 per l'interfaccia ad un software BACnet - Per il collegamento a un sistema BMS

- Consente la comunicazione con altri dispositivi tramite protocollo BACnet.
- Un sistema ECOi 6N può essere controllato sia da un sistema BMS che P-AIMS.
- Possibilità di collegamento di un max di 255 unità interne ad 1 PC (dotato sia del software di base P-AIMS che del software BACnet).

I quattro pacchetti aggiuntivi opzionali consentono di adattare il software di base a qualsiasi esigenza operativa.

Interfacce

Interfaccia per unità esterna per il controllo tramite dispositivo di terze parti

CZ-CAPDC2 per ECOi

- Può controllare un massimo di 4 unità esterne
- Possibilità di commutazione della modalità operativa e di accensione / spegnimento di gruppo tramite il dispositivo di controllo centralizzato
- Necessario in caso di controllo on demand

Dimensioni (A x L x P): 80 x 290 x 260 mm.
Alimentazione: Monofase 100-200 V (50/60 Hz), 18 W.
Ingressi: accensione/spegnimento di gruppo (contatto senza tensione/24 V CC, segnale a impulso). Raffrescamento/riscaldamento (contatto senza tensione, segnale statico). Demand 1/2 (contatto senza tensione, segnale statico) (stop locale tramite commutazione).

Uscite: Segnale di operatività (contatto senza tensione). Segnale di allarme (contatto senza tensione).
Lunghezza dei collegamenti: linea operativa di collegamento tra unità esterne e interne: lunghezza totale 1 km. Segnale digitale: max 100 m

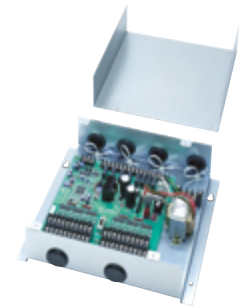
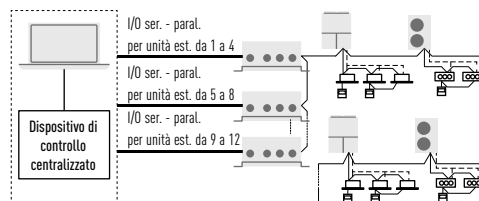

Funzione di controllo on demand

Questa funzione limita la potenza massima delle unità durante i periodi in cui si verificano picchi di consumo. Sono disponibili tre diversi livelli (100%, 70% e 0%) preimpostati in fabbrica al 100%. I valori massimi dei livelli 1 e 2 sono selezionabili tra 40% e 100%, con incrementi a passi di 5 punti percentuali.

	Livelli di potenza (rispetto al valore nominale)	
Livello 1	100% (preselezionato)	Possibilità di impostazione da 40%-100% (a passi del 5%)
Livello 2	70% (preselezionato)	
Livello 3	0% (sempre in stop)	

CZ-CAPDC3

Blocco terminali opzionale per il controllo di limitazione, da montare nell'unità esterna. Questo kit permette di trasferire direttamente il segnale di controllo alla scheda dell'unità esterna, e prevede tre diversi livelli di limitazione.

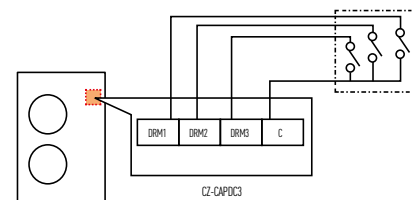

Interfaccia per unità interne per il controllo di dispositivi esterni (es. ventilatori o recuperatori)

CZ-CAPC3

- Possibilità di controllo e monitoraggio dello stato per unità interne singole (o per qualsiasi dispositivo elettrico con alimentazione sino a 250 V CA, 10 A) tramite segnale di contatto.

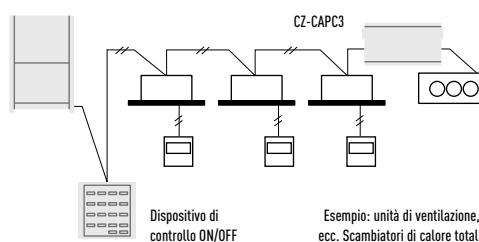

Interfaccia per unità interne per il controllo tramite dispositivo di terze parti

CZ-CAPBC2

- Possibilità di controllo e monitoraggio dello stato per singole unità interne (gruppo singolo)
- Oltre ad accensione e spegnimento un ingresso digitale permette di controllare la velocità della ventola e di selezionare la modalità operativa
- La regolazione della temperatura e la misurazione della temperatura dell'aria aspirata all'interno possono essere effettuate tramite il sistema di controllo centralizzato
- Power is supplied from the T10 terminal of the indoor units
- L'ingresso analogico per la capacità dell'unità esterna può essere regolato su 20 livelli (dal 40%

- al 110%) da 0 a 10 V
- Ingresso analogico per la regolazione della temperatura: 0-10 V, oppure 0-140 Ohm.
- Possibilità di alimentazione separata (in caso di misurazione della temperatura dell'aria aspirata)

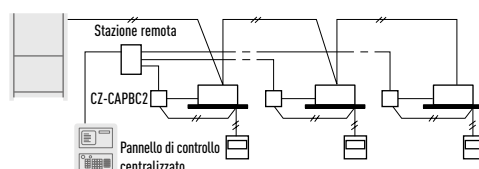

Interfaccia per controllo unità interna residenziale Panasonic

CZ-CAPRA1

Permette di effettuare i collegamenti secondo il protocollo P-Line, rendendo possibile il controllo totale.

Integra qualsiasi unità in un grande sistema di controllo

- Integrazione di unità interne TKEA in sale server
- Installazione in piccoli uffici con unità interne domestiche
- Rinnovamento dell'impianto (integrazione di vecchie unità domestiche in un sistema VRF)

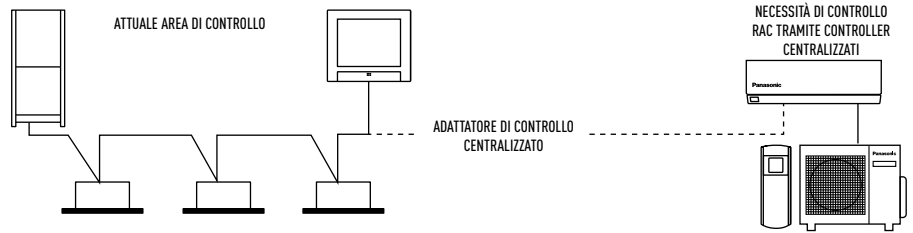

Sistemi di controllo centralizzato: 64 unità interne

Controller intelligente / Web Server : 256 unità interne

P-AIMS: 1.024 unità interne

Attuale soluzione per sistemi PACi / VRF: il controller centralizzato può essere connesso a una linea S-link per il controllo diretto delle unità. → Richiesta: si desidera controllare le unità RAC (non compatibili con il protocollo S-link) tramite dei dispositivi di controllo centralizzato. → Di recente è stata introdotta un'interfaccia per i protocolli S-link e RAC, in modo da poter gestire le funzionalità operative di base.

Funzionalità operative di base

Accensione / Spegnimento	✓
Selezione modalità operativa	✓
Regolazione temperatura	✓
Regolazione velocità ventola	✓
Posizionamento deflettori	✓
Interdizione telecomando	✓
Controllo on-demand	-
Econavi attivato/disattivato	✓

Segnali ingresso esterno

Accensione / Spegnimento	✓
Stop anomalo	✓
Collegamento telecoman. VRF	-
Proibizione, commut, funzione	-
Uscite esterne per relé¹	
Stato operativo (ON/OFF)	✓
Uscita stato allarme	✓
Uscita controllo riscaldatore	-

1) Dal momento che l'attuale connettore CN-CNT non è in grado di fornire un segnale di sufficiente potenza per l'azionamento di un relé, è necessario prevedere un ingresso idoneo.

Integrazione unità interne con sistemi di regolazione meccanica delle bocchette

Airzone e Madel hanno realizzato delle interfacce che possono essere facilmente collegate alle unità interne canalizzate di Panasonic. Oltre ad assicurare ottime prestazioni, comfort elevato e riduzione dei consumi energetici, questo sistema è particolarmente efficiente e semplice da installare.

Gamma di accessori Airzone per sistemi con unità interne canalizzate

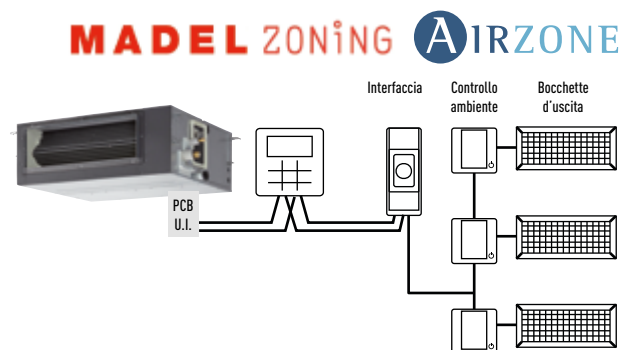

Adattatore di comunicazione

CZ-CFUNC2

Richiesto per:

- Touch Screen (CZ-256ESMC3), se sono necessari ulteriori 2 link P-net ovvero nel caso in cui si debbano collegare da 129 a 256 unità interne, oppure da 61 a 90 unità esterne.

- Contatori di impulsi per il rilevamento dei consumi
- Installazione del software P-AIMS



Interfacce BMS per unità interne

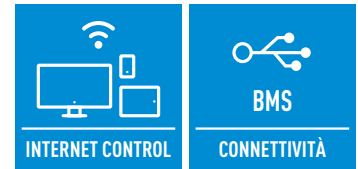

Gamma interfacce BMS per unità interne

	Sigla Panasonic	Interfaccia	Numero massimo di unità interne connesse
Unità interne ECOi o PACi	PAW-RC2-KNX-1i	KNX	1 (1 gruppo)
	PAW-RC2-MBS-1	Modbus RTU	1 (1 gruppo)
	PAW-RC2-MBS-4	Modbus	4 unità / gruppi
	PAW-RC2-ENO-1i	EnOcean*	1 (1 gruppo)
	PAW-RC2-BAC-1	Bacnet	1



*Per BMS con EnOcean contattare ufficio tecnico Panasonic.

Interfaccia per BMS con protocollo Konnex

PAW-RC2-KNX-1i

Possibilità di controllo di una unità interna ECO-i tramite BMS con protocollo KNX

- Monitoraggio
- Controllo
- Comunicazione bidirezionale
- Collegamento a R1 R2 sulla scheda elettronica dell'unità interna Panasonic
- Possibilità di mantenere in parallelo su R1 R2 il comando remoto a filo Panasonic

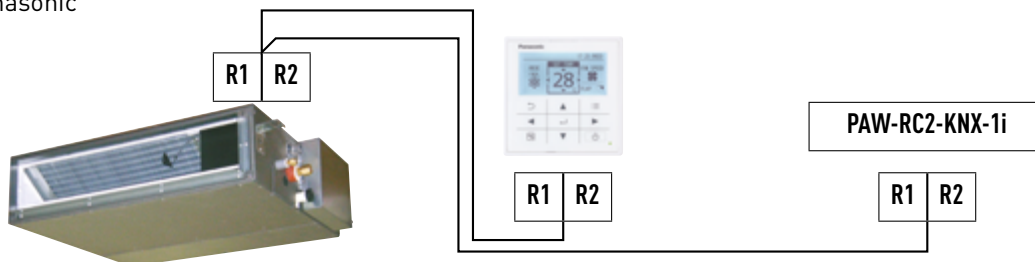

Interfaccia per BMS con protocollo Modbus RTU (1 unità interna)

PAW-RC2-MBS-1

- Installazione semplice e veloce. Non è richiesta alimentazione elettrica
- Collegamento diretto all'unità interna AC
- Configurazione a bordo (DIP-switch) e Modbus RTU
- Controllo totale e di supervisione
- Stati reali di variabili interne dell'unità AC
- Permette di utilizzare contemporaneamente il pannello di controllo e Modbus RTU

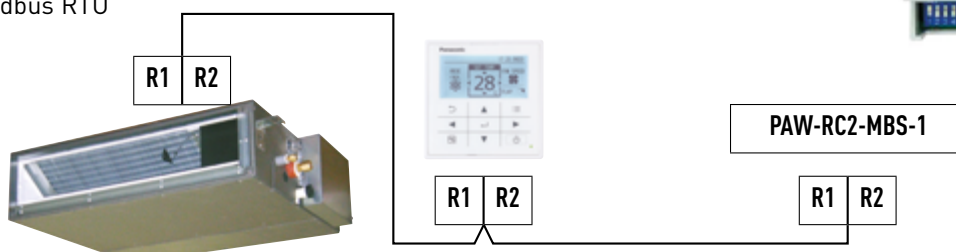

Interfacce per BMS con protocollo Modbus RTU (fino a 4 unità interna)

PAW-RC2-MBS-4

- Installazione semplice e veloce
- Montabile su guida DIN, a parete
- Collegamento diretto a Modbus RTU (EIA485) le reti
- PA-RC2-MBS-4 agisce come 4 dispositivi slave Modbus utilizzando una singola connessione EIA485
- Collegamento diretto all'unità interna AC
- Configurazione a bordo (DIP-switch) e Modbus RTU
- Controllo totale e di supervisione
- Stati reali di variabili interne dell'unità AC
- Permette di utilizzare contemporaneamente il pannello di controllo e Modbus RTU

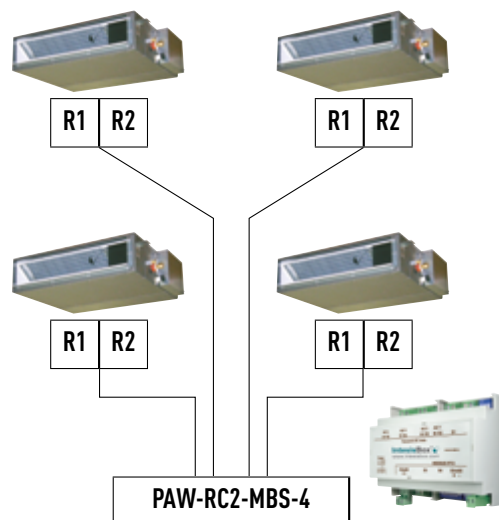

Interfaccia per BMS con Bacnet (1 unità interna)

PAW-RC2-BAC-1

- Monitoraggio
- Controllo
- Comunicazione bidirezionale
- Collegamento a R1 R2 sulla scheda elettronica dell'unità interna Panasonic
- Possibilità di mantenere il comando remoto a filo Panasonic
- Nessuna alimentazione richiesta

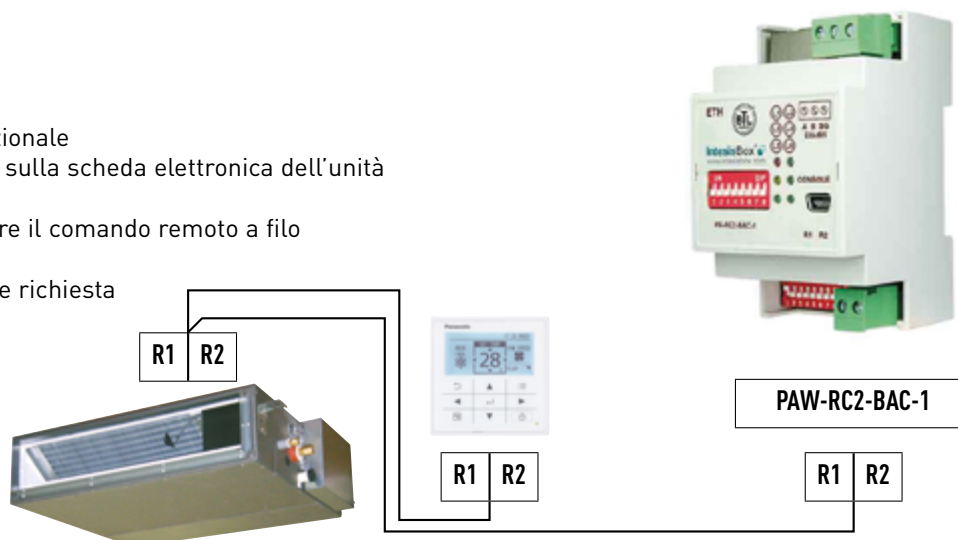

Interfacce BMS centralizzate

Drivers compatibili per: AMX, Control4, eedomus, Elan, Fibaro, iRidium, Eedom, RTI, Savant
Presto disponibili: Creston, Kuju, Vera.



Protocolli per unità esterne Panasonic PACi, ECOi ed ECO G.

Tipo di connessione	Numero di unità	Modbus	KNX	BACnet	LonWorks
	16 unità interne	PAW-AC2-MBS-16P	PAW-AC2-KNX-16P*	PAW-AC2-BAC-16P	
PACi / ECOi / ECO G P-Link	64 unità interne	PAW-AC2-MBS-64P	PAW-AC2-KNX-64P	PAW-AC2-BAC-64P	CZ-CLNC2 ¹⁾
	128 unità interne	PAW-AC2-MBS-128P*		PAW-AC2-BAC-128P*	

1) 16 gruppi per un massimo di 8 unità interne, per un totale massimo di 64 unità interne.

Interfaccia per BMS con protocollo Modbus RTU / TCP

- PAW-AC2-MBS-16P** (16 interne - 16 esterne)
- PAW-AC2-MBS-64P** (64 interne - 30 esterne)
- PAW-AC2-MBS-128P** (2 link 64+64 interne - 2 link 30+30 esterne)

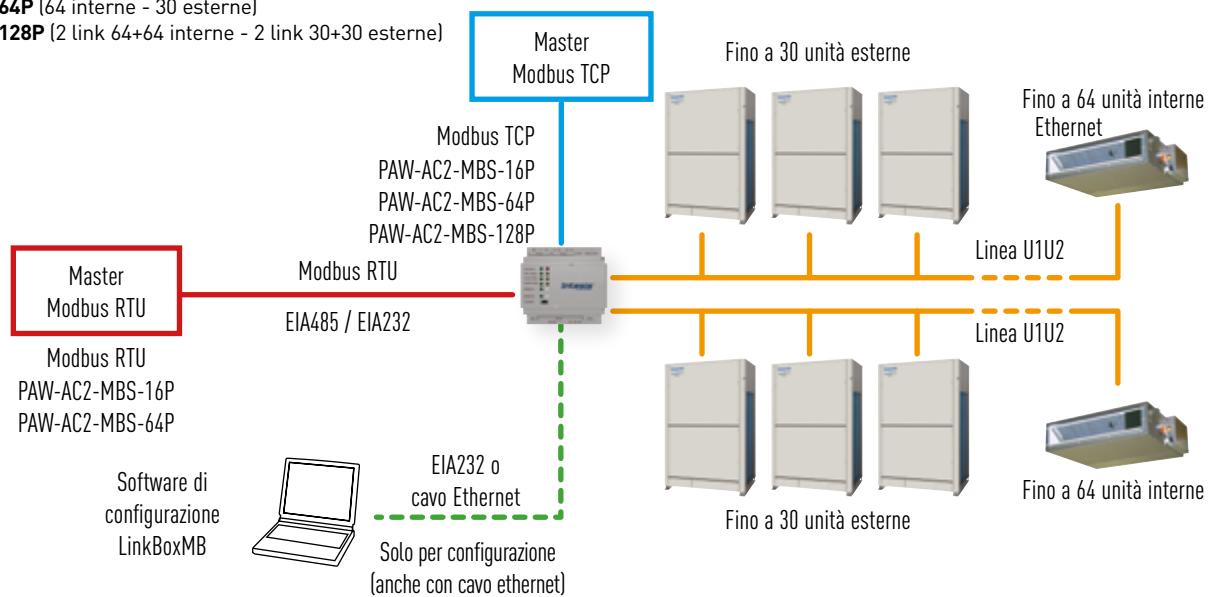

Protocolli per BMS con protocollo Konnex

- PAW-AC2-KNX-16P** (16 interne - 16 esterne)
- PAW-AC2-KNX-64P** (64 interne - 30 esterne)

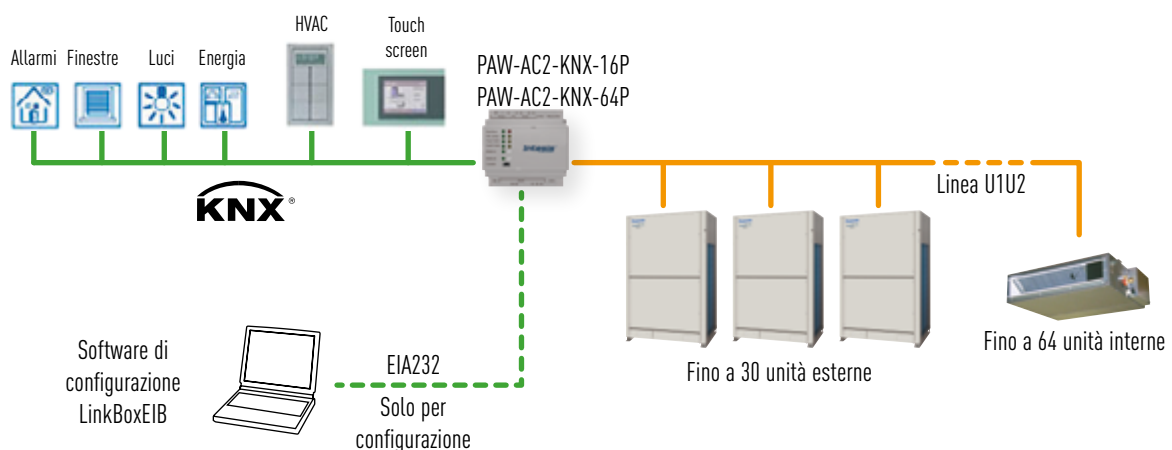



Interfaccia per BMS con protocollo Bacnet (certificati BTL)

- PAW-AC2-BAC-16P** (16 interne - 16 esterne)
- PAW-AC2-BAC-64P** (64 interne - 30 esterne)
- PAW-AC2-BAC-128P** (2 link 64+64 interne - 2 link 30+30 esterne)

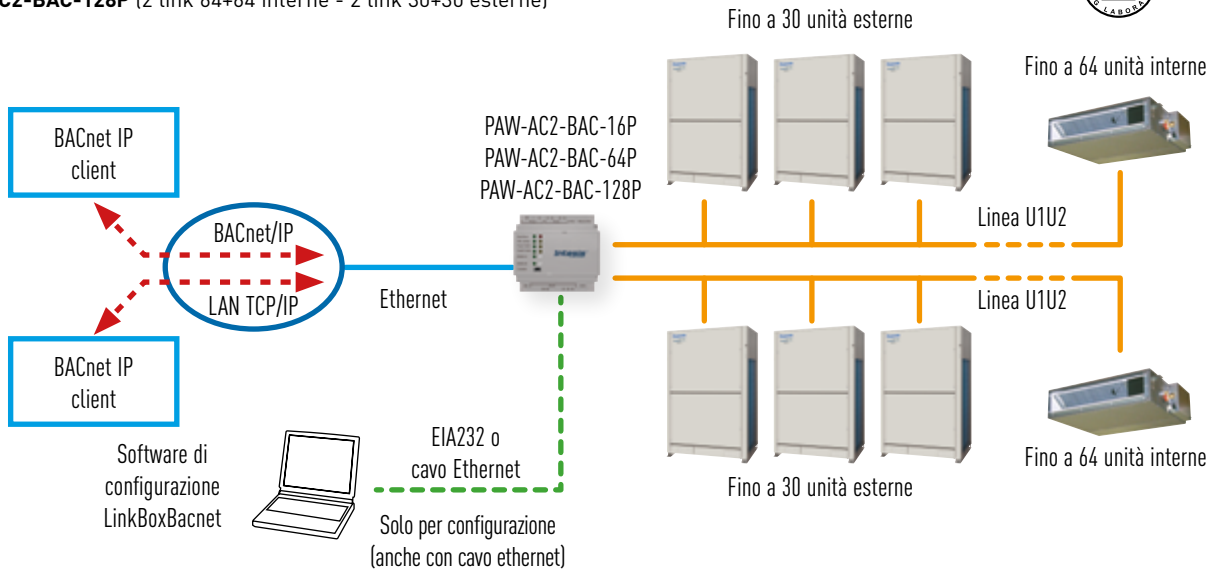

Interfaccia per BMS con protocollo Lonworks (fino a 16 UI)

CZ-CLNC2

Funzioni

- Questa interfaccia di comunicazione permette di collegare la rete di controllo di un sistema ECOi per mezzo della tecnologia LonWorks.
- Gli host collegati con il protocollo LonWorks possono effettuare le impostazioni di base e monitorare lo stato operativo di un massimo di 16 gruppi di unità



Funzioni

Impostazione delle funzioni dal sistema di controllo	Impostazioni comuni ad ogni gruppo di unità interne	Accensione / Spegnimento
		Regolazione della temperatura
		Funzione operativa
		Impostazioni opzionali 1 (*)
		Impostazioni opzionali 2 (*)
Notifiche sullo stato operativo delle unità inviate tramite il protocollo LonWorks	Impostazioni comuni a tutte le UI	Arresto d'emergenza
		Accensione / Spegnimento
		Regolazione della temperatura
		Funzione operativa
		Impostazioni opzionali 1 (*)
		Impostazioni opzionali 2 (*)
		Stato dell'allarme
		Unità interne con allarme attivo
		Temperatura ambiente
		Stato unità A/C
Proprietà della configurazione		Impostazione intervalli di trasmissione
		Tempo min. assicurato per la trasmissione

*Selezionare due tra le seguenti impostazioni: disabilitazione controller remoto, regolazione della velocità della ventola, orientamento dei deflettori, resettaggio filtri.

Smart Connectivity Comandi a filo Schneider

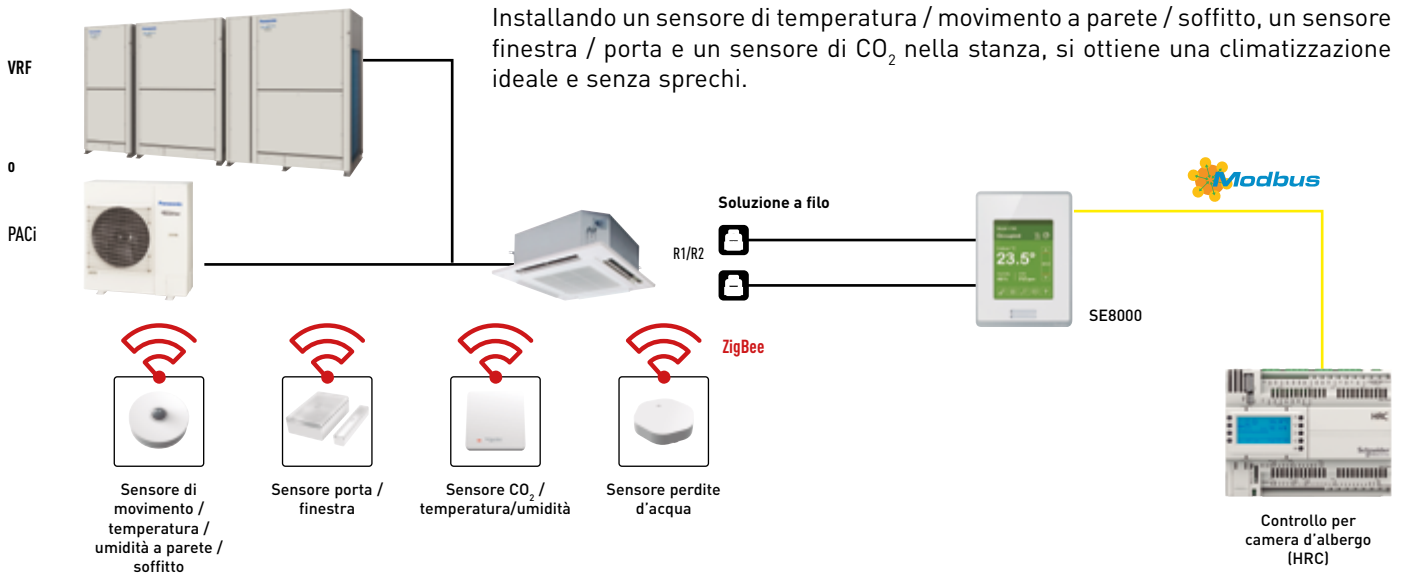

Tecnologia di rilevamento e controllo

Utilizzando i sensori di Schneider Electric, il rilevamento della presenza e dei movimenti delle persone nell'ambiente è di standard elevato così come il controllo automatico della qualità dell'aria nell'ambiente (IAQ).

I sensori rilevano i movimenti delle persone e l'apertura o chiusura di porte e finestre per un'ottimale gestione energetica a fronte di un comfort ai massimi livelli. La modalità di installazione è flessibile e permette il posizionamento dei sensori a parete, a soffitto e in prossimità di porte e finestre. La soluzione wireless, rispetto all'impianto cablato, è garanzia di maggior versatilità.

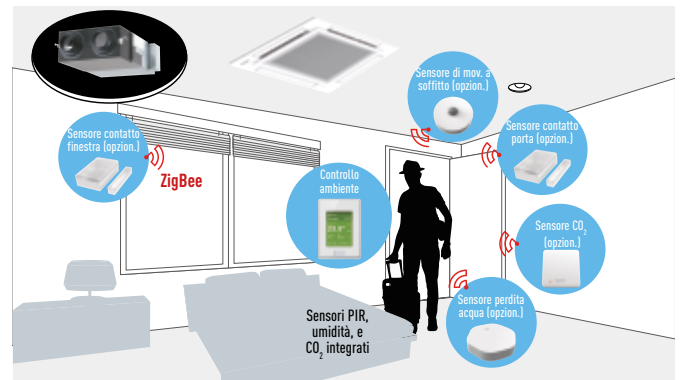

La durata delle batterie si protrae fino a cinque anni (batteria di 10 anni per sensore CO₂). Sono facili da installare e da sostituire.

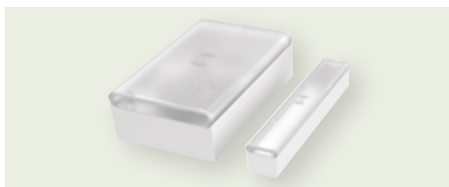

Sensore porta / finestra

Sensore di rilevamento contatto porta e finestra per monitorarne l'apertura e la chiusura.



Sensore di movimento / temperatura / umidità a parete / soffitto

Sensore a parete e a soffitto per rilevare la presenza o l'assenza di occupanti.



Sensore CO₂ / temperatura / umidità

Verifica la qualità dell'aria interna, monitora i dati sui dispositivi di interfaccia e controlla l'aria fresca all'interno di zone personalizzabili.



Sensore di rilevamento perdite d'acqua

Due cuscinetti sensibili sotto il corpo si attivano quando è presente acqua tra le due superfici. Rilevando l'acqua, il sensore segnala l'evento al dispositivo di controllo.

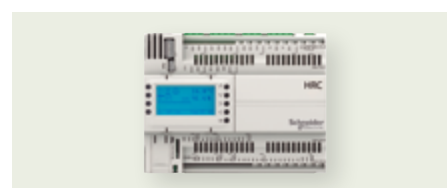

Controllo per camere d'albergo (HRC)

Questo dispositivo controlla le informazioni raccolte nelle camere collegate e aggrega i dati, rendendoli visibili agli occupanti delle stanze e ai sistemi di gestione della proprietà.



La soluzione più intelligente per semplificare la gestione energetica, ottimizzare l'efficienza degli edifici e generare risparmi.

Connessione Plug and Play BEMS

Con SE8000, la connessione a BEMS è estremamente semplice. Meglio ancora, tutto ciò che serve per abilitare l'uso come sistema stand-alone è un comando remoto. Oltre a ridurre drasticamente l'onere per gli integratori di sistema, si riducono i costi.

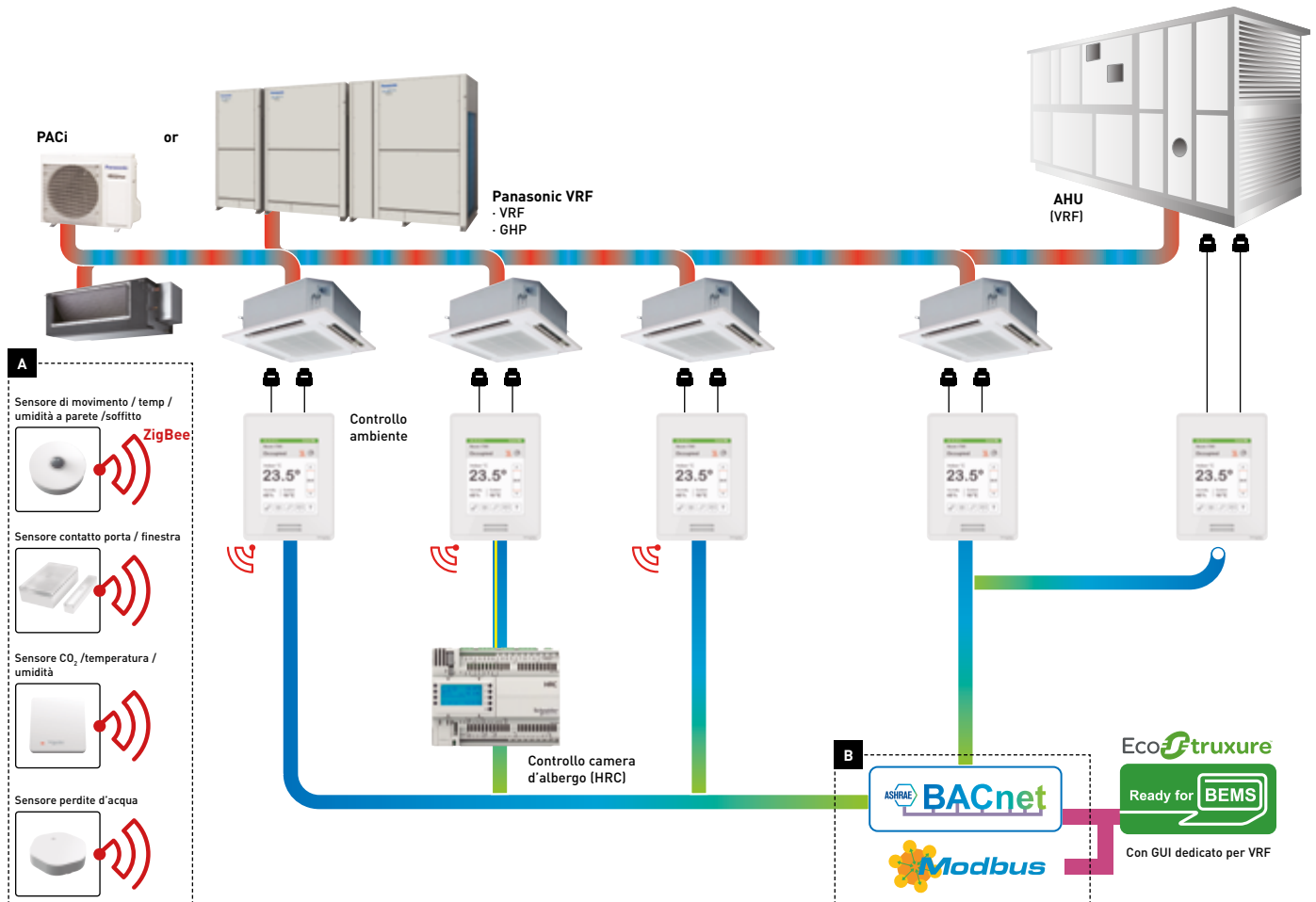

A Controllo intelligente SE8000 con hub specifico per sensori ZigBee® Pro. Elevato controllo dei movimenti delle persone e della qualità dell'aria nell'ambiente IAQ. Es.: Controllo dell'occupazione della camera d'albergo mediante sensore PIR, IAQ tramite sensore CO₂, contatti porta / finestra.

B BACnet MS/TP e Modbus RTU incorporati.

C Per la connessione BEMS di Schneider Electric, i widget VRF di Panasonic utilizzano un semplice Plug and Play. Migliore riconoscimento per VRF come sistema di refrigerazione.

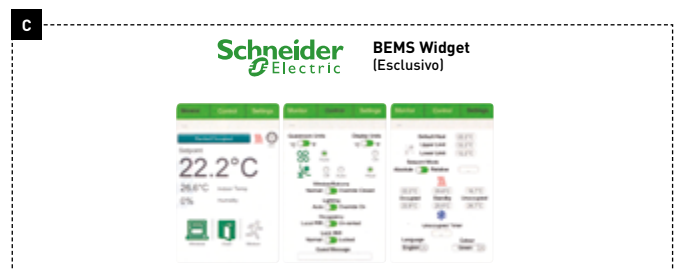

* La grafica mostra la combinazione di prodotti Panasonic, Schneider Electric e altri. Si prega di consultare il rivenditore autorizzato per maggiori dettagli.

Sigla	Descrizione
SER8150R0B1194	Pana Net Con, RH, No PIR, SE Brand, R1R2
SER8150R5B1194	Pana Net Con, RH, PIR, SE Brand, R1R2
VCM8000V5094P	Card di comunicazione Wireless ZigBee® Pro

Sigla	Descrizione
HRC*	
HRCEP14R	Modulo di espansione per camere d'albergo 14 U.I.
HRCPBG28R	Controller per camere d'albergo 28 U.I.
HRCPDG42R	Controller per camere d'albergo /display 42 U.I.

Sensori ZigBee	
SED-C02-G-5045	Sensore CO ₂ , temperatura e umidità
SED-TRH-G-5045	Sensore temperatura ambiente / umidità
SED-WDC-G-5045	Sensore contatto porta / finestra
SED-MTH-G-5045	Sensore mov. / temp. / umidità da parete/soffitto
SED-WLS-G-5045	Sensore perdite d'acqua

Sigla	Descrizione
FAS-00	Telaio di copertura. Argento
FAS-01	Bianco
FAS-03	Bianco lucido
FAS-05	Legno marrone chiaro
FAS-06	Legno marrone scuro
FAS-07	Legno nero scuro
FAS-10	Finitura in acciaio spazzolato

* Questi accessori richiedono il supporto in loco per integrare il sistema.

Soluzioni di gestione intelligenti

1 Alberghi

Soluzioni con e senza carta di accesso per camere d'albergo.

La funzione di rilevamento automatico del sensore SE8000 e ZigBee offre una ottimale climatizzazione dell'aria indipendentemente dal fatto che ci sia o meno una carta d'accesso alla camera d'albergo. I sensori rilevano la presenza o l'assenza di occupanti e l'apertura e la chiusura di porte e finestre per creare l'ambiente climatizzato ottimale che gli ospiti si aspettano. Il controllo automatico garantisce il funzionamento più efficiente quando gli ospiti sono assenti o quando le finestre sono aperte. Ciò contribuisce ad una sensibile riduzione dei costi operativi.



2 Uffici di piccole e medie dimensioni

Sensori di CO₂ (opzionali) e sensori di umidità.

I sensori di CO₂ rilevano la concentrazione (ppm) del gas presente nell'ambiente, mentre i sensori di umidità permettono un controllo puntuale della qualità dell'aria. Questo rende l'ambiente più confortevole, contribuendo a migliorare il livello di soddisfazione degli occupanti.



3 Supermercati

Sensori di rilevamento umidità.

I sensori di umidità consentono la deumidificazione automatica dell'aria nell'ambiente indipendentemente dalle condizioni climatiche. Ciò crea un ambiente ancora più confortevole per clienti, dipendenti e prodotti stessi.





Vantaggi innovativi e impareggiabili

Colori e design come complementi d'arredo per gli uffici.

Possibilità di scelta tra diverse combinazioni di colori e design per un'armoniosa integrazione nei diversi ambienti.



Segnalazione di errore di facile comprensione.

La descrizione dell'errore durante un'emergenza è di facile comprensione, consentendo al personale di rispondere rapidamente.



Possibilità di selezionare una lingua a scelta tra le 22 disponibili.

Il display può essere personalizzato impostando la lingua madre dell'ospite per rendere più piacevole il soggiorno.



Logica programmabile.

Possibilità di personalizzare completamente la logica del comando a distanza e di aggiornare le condizioni.



Dispositivi di connettività intelligenti



Caratteristiche

- Durata della batteria fino a 5 anni, batterie incluse
- Durata della batteria sensore di CO₂ fino a 10 anni.
- Livello batteria a punti
- Visualizzazione sensori quando il dispositivo SE8000 è integrato tramite BACnet MS/TP

- Stato sensori e livello della batteria visibili in SBE quando il dispositivo SE8000 è integrato tramite ZigBee® Pro
- L'integrazione a SBE è richiesta solo quando ciascun MPM è collegato tramite cavo Ethernet e sono impostati come nodi ZigBee® Coordinator



Panasonic AC Smart Cloud

Il sistema di controllo multi-sito più avanzato che aiuta a ridurre i costi operativi migliorando la salute e il comfort dei clienti.

Panasonic
AC Smart Cloud



Soluzioni flessibili e scalabili

- Risparmio energetico
- Tempi di inattività azzerati
- Gestione ambiente (i)

Centralizzate il controllo dei vostri locali commerciali, ovunque voi siate, 24 ore su 24, 7 giorni su 7, 365 giorni l'anno. Non importa quanti sono i punti vendita, o dove sono dislocati! Il nuovo sistema "Cloud" di Panasonic vi permette di controllare tutti gli impianti installati, utilizzando uno smartphone o un PC. Con un semplice click è possibile verificare in tempo reale, per tutte le unità installate nelle diverse località, lo stato di funzionamento di tutti i dispositivi, consentendo di prevenire eventuali guasti e ottimizzare i costi.

Soluzione flessibile per la tua attività



In qualsiasi momento



Ovunque



Multiplatforma



Internet browser



Da piccolo ad ampio

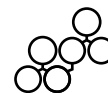

Da 1 a più siti



Possibilità Upgrade*



PACi / ECOi / ECO G

*Personalizzato per soddisfare la richiesta degli utenti / Aggiornamento nuove funzioni e introduzioni ai prodotti / Gestione intelligente. IT.

Panasonic AC Smart Cloud offre continui miglioramenti sempre orientati a soddisfare le esigenze degli utilizzatori

Funzione e-CUT

Le funzioni E-CUT sono ora disponibili per Panasonic AC Smart Cloud.

5 impostazioni di risparmio energetico riducono automaticamente il consumo di energia.

1. Impostare il ripristino automatico della temperatura.

Quando, dopo un certo tempo, si desidera tornare alla temperatura impostata, anche se la temperatura viene modificata.

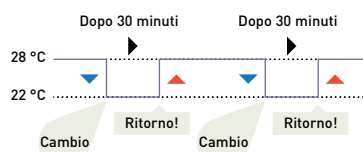

2. Arresto automatico non presidiato.

Quando si desidera operare al di fuori di un programma, ma con la possibilità di monitorarlo e interromperlo automaticamente.

Tempo impostato per spegnimento automatico non presidiato

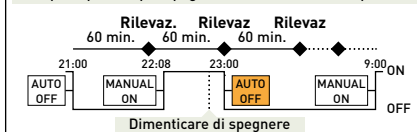

3. Impostare il limite dell'intervallo di temperatura.

Quando si desidera limitare le temperature che è possibile impostare.

18 °C 20 °C 22 °C 24 °C 26 °C 28 °C 30 °C



Riduzione del consumo di elettricità o gas per il raffreddamento eccessivo.

Temperatura impostata limitata all'intervallo tra 26 °C e 30 °C.

4. Timer risparmio energetico / Impostazione funzionamento efficiente.

Specificare le fasce orarie quando si desidera ridurre la capacità operativa.

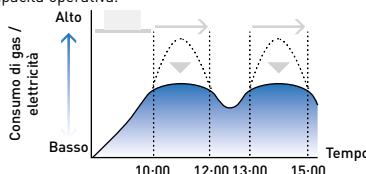

5. Impostazioni domanda / rasatura del picco / taglio del picco.

Specificare le fasce orarie quando si desidera ridurre la capacità operativa delle unità esterne.

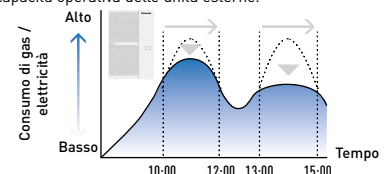



Funzioni chiave e peculiarità

Monitoraggio multi sito.

· Non importa quanti sono i punti vendita. Facile da amministrare, controllare, confrontare, in funzione del luogo o dell'ambiente di installazione.



Programmazione.

· Programmazione annuale / settimanale / programmazione timer in occasione di festività.



Elaborazione dati finalizzati al risparmio energetico.

· Monitoraggio del consumo energetico, dell'operatività, del livello di efficienza (annuale / mensile / settimanale / quotidiano).



Monitoraggio stato operativo.

· Notifica errore tramite email e planimetria
· Notifica intervento di manutenzione per unità esterne ECOi / ECO G
· Funzione service checker da remoto.



Personalizzazione per l'utente ¹⁾.

L'amministratore del sito può creare utenti a piacimento e assegnare profili personalizzati.

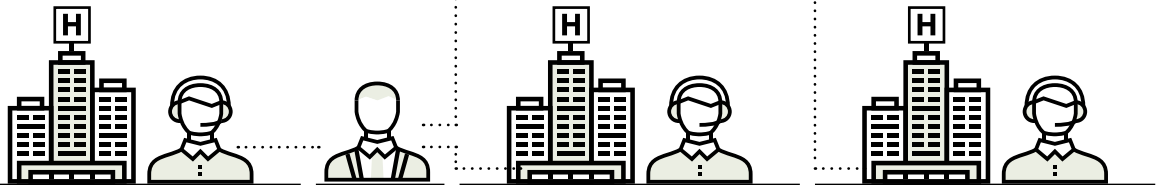

Responsabile Hotel: A
Ottimizzaz. energetica
Gestione pianificazione

Monitoraggio multisito.
Notifica manutenzione.

Proprietario degli Hotel.
L'Amministratore ha il pieno accesso.

Responsabile Hotel: B
Ottimizzaz. energetica
Gestione pianificazione

Monitoraggio multisito.
Notifica manutenzione.

Responsabile Hotel: C
Ottimizzaz. energetica
Gestione pianificazione

Monitoraggio multisito.
Notifica manutenzione.

Principali funzioni per tipi di utenti

Funzione / Principali	Secondarie	Tipo base (Es.: Proprietari, responsabile struttura)	Tipo professionale (Es.: Installatori, manutentori)
Impostazioni AC	Dettagli operatività I_U / O_U	✓	✓
	Adattatore Cloud (CZ-CFUSCC1) dettagli	✓	✓
	Manutenzione AC		✓
	Mappa	✓	✓
Risparmio energetico	e-CUT	✓	✓
Programmazione	Impostazione program. annuale / settimanale	✓	✓
Statistiche	Assorbimento	✓	
	Capacità	✓	
	Classe di efficienza	✓	
Funzioni di manutenzione	Panorama delle notifiche / dettagli	✓	✓
	Impostazioni manutenzione	✓	✓
	Mappa	✓	✓
	Service checker da remoto		✓
Account utente ¹⁾	Nuovo / aggiornamento registrazione utente	✓	
	Gruppo di distribuzione / dettagli	✓	
Impostazioni sistema	Richiesta Cut OFF	✓	
	Mappa		✓

Panasonic AC Service Cloud

Quando si collega Panasonic AC Smart Cloud al proprio sito si può beneficiare di Panasonic AC Service Cloud. Si attiva così un modo sicuro per gestire la manutenzione e incrementare il funzionamento continuo della propria installazione.

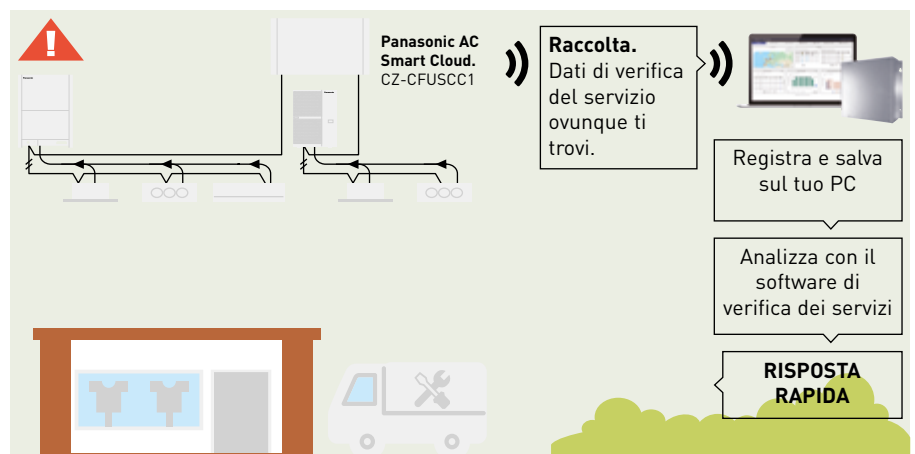

Panasonic AC Service Cloud

Nuova soluzione per installatori e manutentori.

Panasonic
AC Service Cloud



Panasonic AC Service Cloud mette a disposizione delle società di manutenzione uno strumento unico per ridurre i tempi di risposta, limitare le visite ai siti e allocare meglio le risorse. Questo strumento avanzato e unico è disponibile per le società di assistenza e manutenzione.

Migliora il livello di servizio al tuo cliente ottimizzando al contempo l'utilizzo delle risorse.

1 Riduzione dei tempi di risposta e azzeramento dei tempi di fermo

La possibilità di fornire informazioni tecniche da remoto su anomalie e funzioni di controllo consente all'installatore e al manutentore di identificare e risolvere il problema molto più rapidamente, prima ancora che questo si verifichi.

2 Riduci gli spostamenti inutili

Riduci il costo di viaggi non indispensabili minimizzando le emissioni di CO₂ legate al trasporto.

3 Pianificazione della manutenzione

Identifica facilmente i potenziali problemi classificandoli da meno a più critici. Con un semplice clic è possibile analizzare il sito in dettaglio e individuare il potenziale problema. Permette di pianificare meglio le visite ai tuoi siti e di assegnare il giusto ingegnere per l'intervento.

4 Tutto a colpo d'occhio e scalabilità

Con Panasonic HVAC è possibile controllare da remoto i siti assegnati per il servizio di manutenzione. La soluzione cloud permette di aumentare il numero di contratti e installazioni senza aggiornamenti di software, sfruttando le future funzionalità di Panasonic AC Service Cloud.

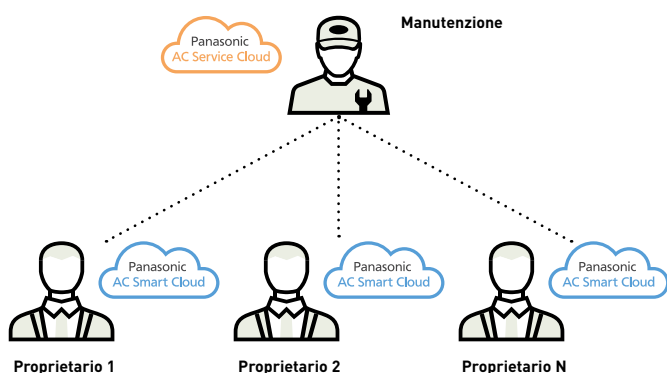

I proprietari possono operare con diverse società di manutenzione per ciascun sito abilitando o disabilitando l'accesso con un solo clic.

Le società di manutenzione possono avere accesso a tutti i siti in cui i diversi proprietari hanno concesso le autorizzazioni.



Panasonic AC Smart Cloud e Panasonic AC Service Cloud

Acquista il Kit cloud base (CZ-CFUSCC1 + start up) e sottoscrivi l'abbonamento per uno 1, 3 o 5 anni.



Visione globale a colpo d'occhio



Visualizzazione mappa.



Topologia.

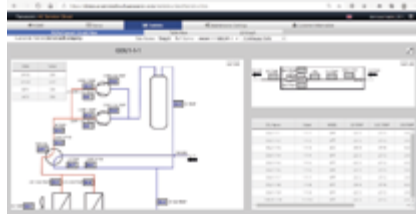

Visualizzazione circuito refrigerante.



Panorama allarmi.

L'adozione del più adeguato pacchetto Panasonic AC Smart Cloud dipende dalle dimensioni dell'installazione.

	Opzioni	Sigla	Descrizione
Fino a 32 unità interne	Kit Cloud base KIT-ACSCBASE32	CZ-CFUSCC1	Adattatore Cloud per PACi, ECOi e ECO G ¹⁾
		SR-ACSCSTART32	Panasonic AC Smart Cloud start up
	Abbonamento AC Smart Cloud ²⁾	SR-ACSC1Y32	Abbonamento per 1 anno
		SR-ACSC3Y32	Abbonamento per 3 anni
		SR-ACSC5Y32	Abbonamento per 5 anni
Fino a 64 unità interne	Kit Cloud base KIT-ACSCBASE64	CZ-CFUSCC1	Adattatore Cloud per PACi, ECOi e ECO G ¹⁾
		SR-ACSCSTART64	Panasonic AC Smart Cloud start up
	Abbonamento AC Smart Cloud ²⁾	SR-ACSC1Y64	Abbonamento per 1 anno
		SR-ACSC3Y64	Abbonamento per 3 anni
		SR-ACSC5Y64	Abbonamento per 5 anni
Fino a 128 unità interne ³⁾	Kit Cloud base KIT-ACSCBASE128	CZ-CFUSCC1	Adattatore Cloud per PACi, ECOi e ECO G ¹⁾
		SR-ACSCSTART128	Panasonic AC Smart Cloud start up
	Abbonamento AC Smart Cloud ²⁾	SR-ACSC1Y128	Abbonamento per 1 anno
		SR-ACSC3Y128	Abbonamento per 3 anni
		SR-ACSC5Y128	Abbonamento per 5 anni
Fino a 512 unità interne	Kit Cloud base KIT-ACSCBASE512	4x CZ-CFUSCC1	Adattatore Cloud per PACi, ECOi e ECO G ¹⁾
		SR-ACSCSTART512	Panasonic AC Smart Cloud start up
	Abbonamento AC Smart Cloud ²⁾	SR-ACSC1Y512	Abbonamento per 1 anno
		SR-ACSC3Y512	Abbonamento per 3 anni
		SR-ACSC5Y512	Abbonamento per 5 anni

1) Solo unitamente a start up 2) Include i primi 2 anni di abbonamento a Panasonic AC Service Cloud. 3) Sono disponibili pacchetti anche per modelli fino a 192/256/320 unità interne. Per 128 unità interne è richiesto un adattatore cloud.

Servizi aggiuntivi opzionali.

Panasonic AC Service Cloud	SR-ACSC1Y32M	Panasonic AC Service Cloud 1 anno di abbonamento
Piantina del piano ⁵⁾	SR-ACSC1FLRUP	Upload 1 piantina del piano o max 32 unità
Piantina del piano ⁵⁾	SR-ACSC1FLRCR	Creare 1 piantina del piano o max 32 unità
Assegnazione interna ⁵⁾	SR-ACSC32ASSIGN	Assegna all'interno fino a 32 unità
Pacchetto Power		Per l'hardware del misuratore di potenza, contattate il vostro responsabile commerciale locale
Router 4G	PAW-ACSCRTR4G	Router 4G per Panasonic AC Smart Cloud
SIM card	PAW-ACSCSIM	SIM card dati
SIM card con traffico dati	PAW-ACSCDAT32	1 anno di abbonamento
Kit connettività 4G ⁵⁾	KIT-ACSC4GCNT	Kit di connessione 4G incluso Router 4G e SIM card

5) La mappa del piano e gli incarichi interni possono essere eseguiti dal cliente senza costi aggiuntivi 5) SIM card con traffico dati non inclusa.

Adattatore Wi-Fi Commerciale

L'adattatore CZ-CAPWFC1 di Panasonic consente di connettere un'unità interna o un gruppo di unità interne e di gestirle tramite l'App Panasonic Comfort Cloud. Tale applicazione fornisce avvisi di controllo, programmazione e segnalazione errori.



Panasonic

POWER
LINK
RESET
SETUP

Controllo avanzato per smartphone

Controlla il funzionamento delle unità interne PACi, ECOi ed ECO G con il tuo smartphone ovunque e in qualsiasi momento utilizzando l'App Panasonic Comfort Cloud e l'adattatore Wi-Fi commerciale. Questa opportunità scalabile è la soluzione ideale per un sistema, uno o più siti. L'accoppiamento dell'adattatore con i sistemi già ricchi di funzionalità è indicato per applicazioni residenziali e commerciali.

1 Da 1 a 200 unità

L'utente può controllare fino a 10 siti diversi, con un massimo di 20 unità / gruppi per sito. Un adattatore può essere collegato a 1 unità interna o a un gruppo di unità interne (massimo 8 unità).

2 Compatibile con controllo vocale

Quando si registra l'unità sull'App Panasonic Comfort Cloud, la si rende compatibile con i più diffusi assistenti vocali.

3 Multiutente

L'App Panasonic Comfort Cloud consente il controllo degli accessi multiutente. E' possibile limitare l'accesso degli utenti a unità specifiche.

4 Facilità di pianificazione

La complessa pianificazione settimanale viene semplificata. Non solo per una unità, ma per più siti e da uno smartphone.

5 Monitoraggio consumo energetico

Visualizzare il consumo energetico stimato e confrontarlo con altri periodi di tempo per vedere come razionalizzare i consumi. Controlla l'elenco delle unità che permettono di visualizzare il consumo*.

6 Codici di errore

Notifica del codice di errore tramite l'app. Fornisce una notifica tempestiva e consente una riparazione più rapida.

* Funzione disponibile a seconda del modello.

Schema di collegamento

La lunghezza del filo dell'adattatore Wi-Fi è di 1,9 m ed è collegato all'unità interna tramite il connettore T10 e i terminali R1/R2.

Download app gratuito: Panasonic Comfort Cloud App.

Altri requisiti hardware: Router e Internet (acquistare e abbonarsi separatamente).

Panasonic Cloud Server è progettato, aggiornato e gestito da Panasonic.

Voltaggio ingresso	DC 12V (tramite connettore T10)
Assorbimento	Massimo 2,4W
Dimensioni (A x L x P)	120 x 70 x 25 mm
Peso	190g (compresi cavi di comunicazione)
Interfaccia	1 x Wireless LAN
Wireless LAN Standard	IEEE 802,11 b/g/n
Range di frequenza	Banda 2,4GHz
Range operativo	0 ~ 55 °C, 20 ~ 80RH%
Unità interne collegabili	1 unità
Lunghezza cavo di comunicazione	1,9 m (incluso nella spedizione)

Il controllo dal Cloud è assicurato per tutte le unità interne dotate di P-link

Unità interne compatibili: codice modello che inizia con "S-" (eccetto S-80/125MW1E5).

Unità interne incompatibili: codice modello che inizia con "PAW-", "FY-" e S-80/125MW1E5.

Schema elettrico di base

Se è presente un'unità interna o se ci sono più unità interne, collegare un adattatore Wi-Fi e un comando da remoto. È necessario collegare un comando a distanza e dovrebbe essere impostato come "unità principale" nelle impostazioni del controller secondario.

Esempio con 1 unità interna.

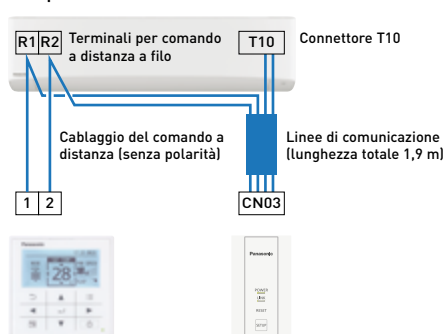

Esempio con più unità interne.

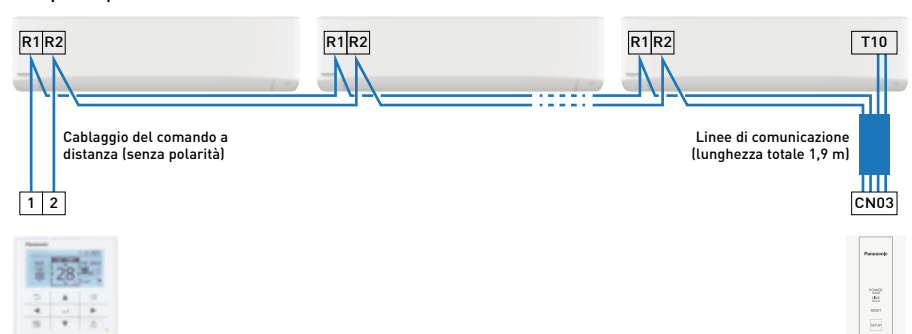

Connettività unità interne ECOi, ECO G e PACi

Schede e cavi per unità interne ECOi, ECO G e PACi

Sigla dei cavi	Funzione	Note
CZ-T10	Tutte le funzioni previste dal connettore T10	E' necessario utilizzare componentistica da reperire localmente
PAW-FDC	Attivazione della ventola esterna	E' necessario utilizzare componentistica da reperire localmente
PAW-OCT	Tutte le opzioni dei segnali di monitoraggio	E' necessario utilizzare componentistica da reperire localmente
CZ-CAPE2	Scheda PCB di controllo 3-tubi	E' necessario utilizzare cassetteria disponibile come parti di ricambio
PAW-EXCT	Disattivaz. forzata del termostato / Rilevamento perdite	E' necessario utilizzare componentistica da reperire localmente

Sigla delle schede	Funzione	Note
PAW-T10	Tutte le funzioni previste dal connettore T10	Consente il collegamento "Plug & Play"
PAW-PACR3	Gestione della ridondanza di 2 o 3 sistemi; per ECOi e PACi	Ridondanza di 2 o 3 sistemi ECOi o PACi con controllo temperatura, indicazione degli errori, backup, funzionamento alternativo

Connettore T10 (CN061)

CZ-T10

Panasonic ha sviluppato un accessorio opzionale (CZ-T10), composto da cassetteria opportunamente terminata da collegare al connettore T10 sulla scheda.

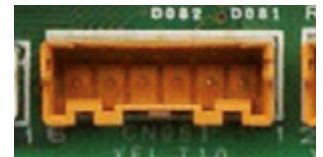

Collegare un'unità interna ECOi a un dispositivo esterno è molto semplice: il connettore T10, che si trova sulla scheda madre di ogni modello, rende infatti possibile il collegamento digitale dell'unità interna ai dispositivi esterni.

Specifiche del connettore T10

(T10: CN015 sulla scheda dell'unità interna).

- Funzionalità di controllo:
 1. Ingresso accensione/spengimento
 2. Ingresso proibizione telecomando
 3. Uscita segnale di avvio
 4. Uscita segnale di allarme

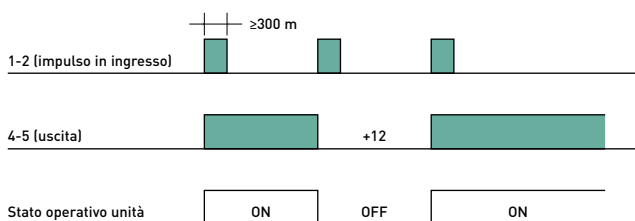

NOTA: La lunghezza del cavo di collegamento tra l'unità interna e il relè non deve superare i 2.0 m. Il segnale ad impulso può essere trasformato in continuo tagliando il jumper JP. (Fare riferimento a JP001).

Esempio di utilizzo.

Controllo dello spegnimento forzato.

Connettori 1 e 2: Contatto libero per il segnale di accensione / spegnimento (tagliare il jumper *JP1* per ottenere un segnale continuo); quando la card dell'hotel è inserita, il contatto deve risultare chiuso, e l'unità interna può essere utilizzata.

Connettori 2 e 3: Contatto libero per la proibizione di tutte le funzioni impostabili tramite il telecomando; quando la card dell'hotel viene rimossa, il contatto deve essere chiuso, e l'unità interna non può essere utilizzata.

Connettore = T10

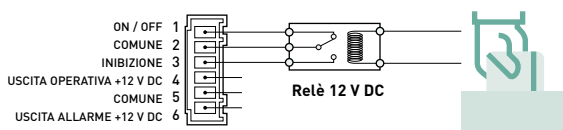

· Condizioni:

- 1-2 (ingresso ad impulso): segnale ad impulso per la commutazione acceso/spento (durata minima dell'impulso: 300 msec).
- 2-3 (Ingresso continuo): Aperto = possibilità di controllo tramite telecomando / (Condizione normale) Chiuso = proibizione del controllo tramite telecomando.
- 4-5 (Uscita continua): Unità accesa = segnale di 12 V / 1 Unità spenta = nessun COM 2 segnale.
- 5-6 (Uscita continua): In caso 4 +12 V di anomalie nel funzionamento COM 5 = segnale di 12 V / T10 (giallo) 6 Funzionamento regolare = nessun segnale.

· Esempio di collegamenti:

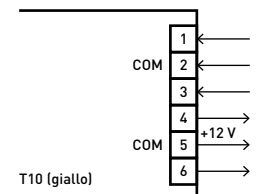

Attivazione / disattivazione dell'uscita segnale operativo.

· Condizione:

Connettori 4-5 (Uscita continua): unità accesa = segnale di 12 V / unità spenta = nessun segnale

· Esempio di collegamento:

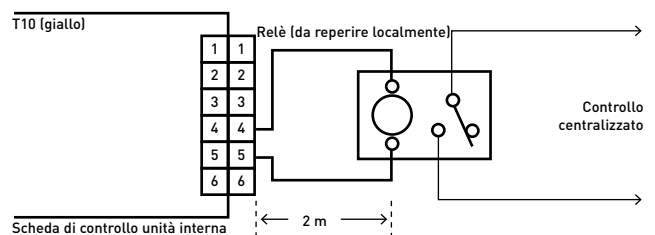

NOTA: la lunghezza del cavo di collegamento tra l'unità interna e il relè non deve superare i 2.0 m. Il segnale ad impulso può essere trasformato in continuo tagliando il jumper JP001. (Fare riferimento a JP001)

* La serie PACi-NX non è compatibile.



Connettore per il collegamento di una unità di ventilazione (CN032)

PAW-FDC

Panasonic ha sviluppato l'accessorio opzionale PAW-FDC (composto da cavetteria opportunamente terminata) da collegare al connettore CN032 sulla scheda al fine di controllare un'unità esterna di ventilazione.

Utilizzo dell'unità di ventilazione tramite comando a distanza

- Accensione/spengimento dell'unità esterna e delle ventole dello scambiatore di calore
- Attivazione anche ad unità esterna spenta
- In caso di controllo di gruppo tutte le ventole entrano in funzione e non è possibile impostare il controllo individuale

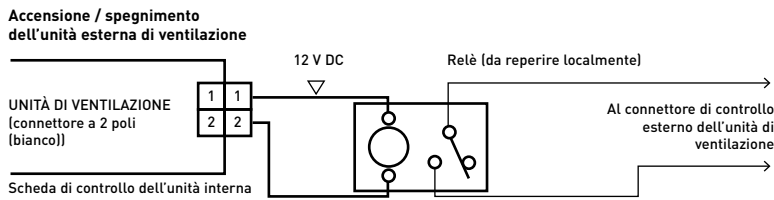

Connettore opzionale per segnale di uscita (CN060)

PAW-OCT

Panasonic ha sviluppato un accessorio opzionale (composto da cavetteria opportunamente terminata) chiamato PAW-OCT per consentire una facile connessione a questo connettore opzionale (CN060).

Collegando il connettore T10 e il PAW-OCT è possibile effettuare il controllo esterno dell'unità interna!

6P (bianco): fornisce segnali in uscita come illustrato nella seguente figura

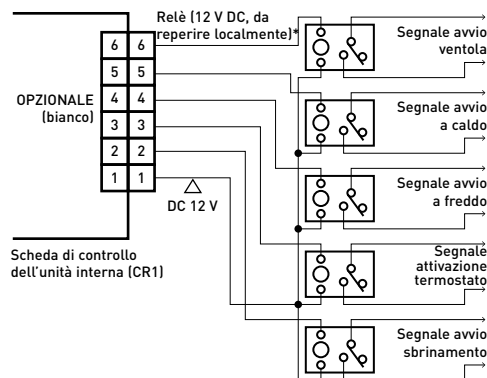

*Nota: Il relé deve essere installato ad una distanza dalla scheda di controllo inferiore a 2m.



Connettore EXCT (CN009)

PAW-EXCT

Panasonic ha sviluppato l'accessorio opzionale PAW-EXCT (composto da cavetteria opportunamente terminata) per consentire il collegamento di un sensore esterno al connettore CN009 sulla scheda.

A) Con segnale continuo in ingresso.

→ **SEGNALE CONTINUO** → **DISATTIVAZIONE TERMOSTATO** → **RISPARMIO ENERGETICO**

Connettore 2P (rosso): può essere utilizzato per il controllo on demand. La presenza di un segnale di ingresso, forza l'unità ad operare con il termostato disattivato.

Nota: la lunghezza del cavo di collegamento tra l'unità interna e il relé non deve superare i 2 metri.

· Esempio di collegamento:

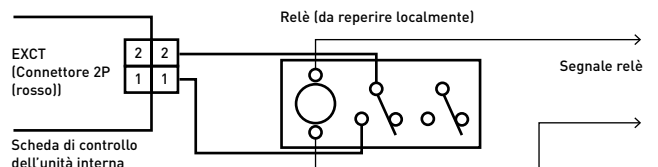

B) Esempio: collegamento con un sensore di perdite di refrigerante.

- Segnale dal sensore di perdite: nessuna tensione, continuo.
- Impostazioni unità interna: Codice 0b → 1
- Collegamento del sensore di perdite: connettore EXCT
- Impostazioni unità esterna: Codice C1 → uscita alimentata 1 in caso di allarme dal connettore O2 (230 V)
Codice C1 → uscita alimentata 2 in caso di allarme dal connettore O2 (0 V)
- Visualizzazione del messaggio di allarme P14

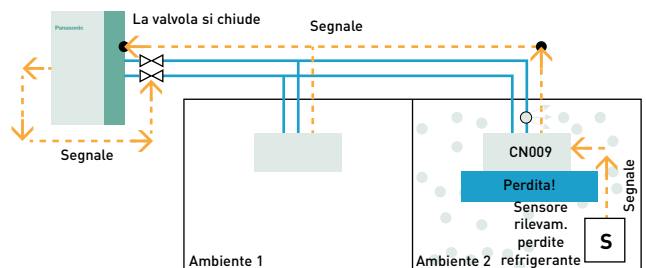

Dimensionali

Unità interne da parete PACi NX

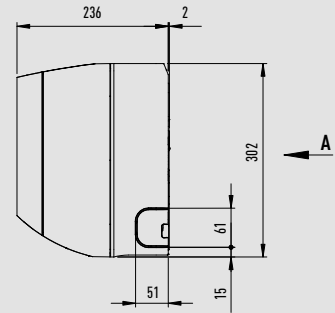
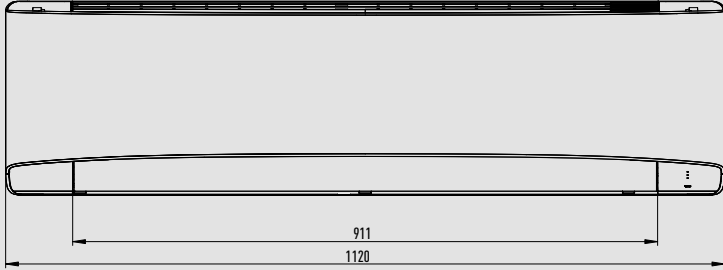
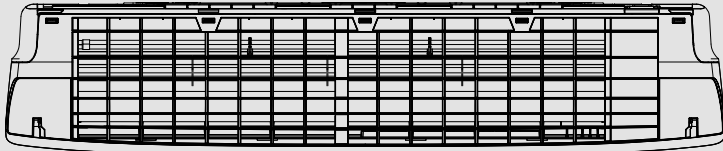

Simmetria

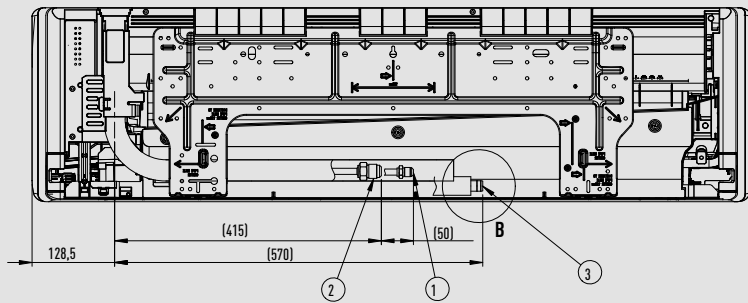
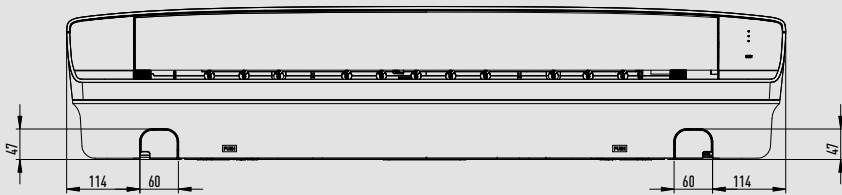

Vista A

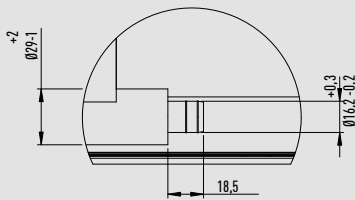
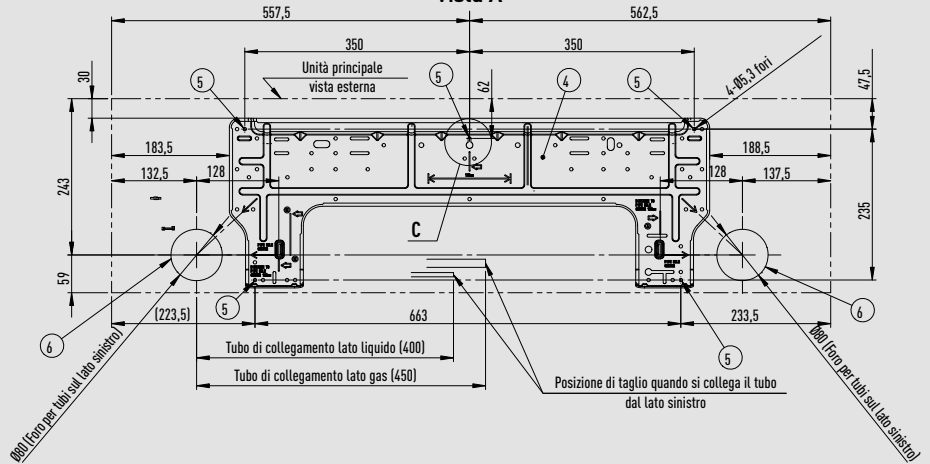

Dettaglio vista B

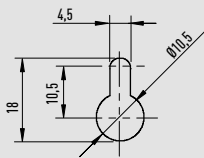

Dettaglio vista C

1	Tubazione refrigerante (lato liquido)	S-3650PK3E S-6010PU3E	Ø6,35 (svasata) Ø9,52 (svasata) ¹⁾
2	Tubazione refrigerante (lato liquido)	S-3650PK3E S-6010PK3E (60) S-6010PK3E (71) S-6010PK3E (100)	Ø12,70 (svasata) Ø15,88 (svasata) ²⁾ Ø15,88 (svasata) Ø15,88 (svasata)
3	Uscita di drenaggio		
4	Pannello posteriore		
5	Fori fissaggio pannello posteriore (Fori Ø5,3 o come riportato in figura "C")		
6	Fori passaggio tubazioni e cavi (Ø80)		

1) Quando si collega con U-60PZ3E5, U-71PZ3E5 o U-60PZH3E5, collegare il tubo di collegamento lato liquido (Ø9,52 - Ø6,35) al tubo lato liquido dell'unità interna.

2) Quando si collega con U-60PZ3E5 o U-60PZH3E5, collegare il tubo di collegamento lato gas (Ø15,88 - Ø12,7) al tubo lato gas dell'unità interna.

Unità interna PACi NX a cassetta 60x60 a 4 vie

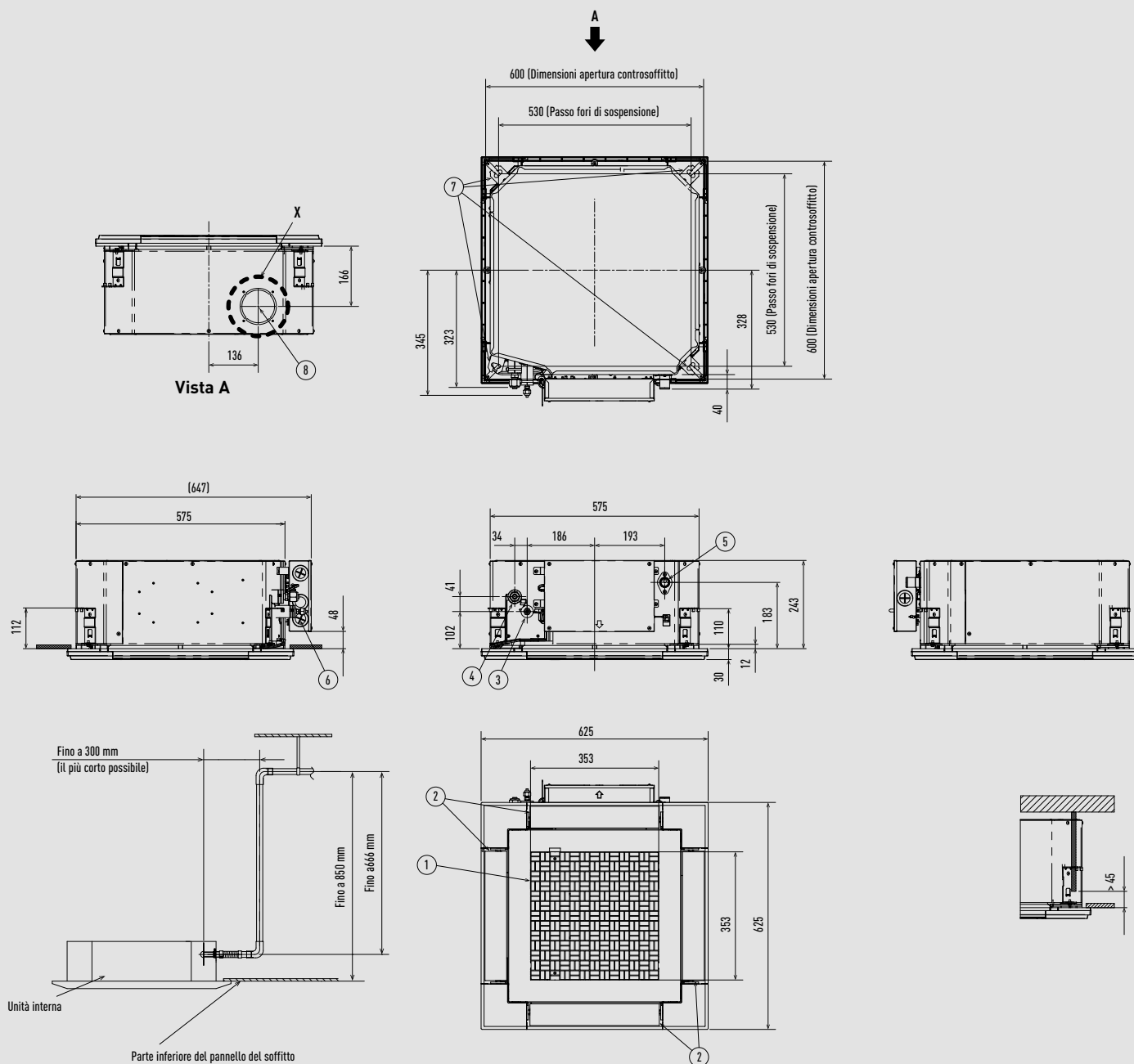

* Lunghezza del tubo di scarico in dotazione = 250 mm.

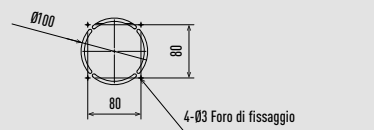

Dettaglio vista X

Sigla	25-50	60	
1	Ingresso aria		
2	Uscita aria		
3	Tubazione refrigerante (lato liquido)	Ø6,35 (svasata)	Ø9,52 (svasata) ¹⁾
4	Tubazione refrigerante (lato gas)	Ø12,70 (svasata)	Ø15,88 (svasata) ²⁾
5	Uscita drenaggio VP20		
6	Ingresso alimentazione elettrica		
7	Fori di sospensione (4-11 x 26 asola)		
8	Porta ingresso condotto immissione aria esterna ³⁾		

1) Quando si collega con U-60PZ3E5A o U-60PZH3E5, collegare il tubo di collegamento lato liquido (Ø9,52 - Ø6,35) al tubo lato liquido dell'unità interna.

2) Quando si collega con U-60PZ3E5A o U-60PZH3E5, collegare il tubo di collegamento lato gas (Ø15,88 - Ø12,70) al tubo lato gas dell'unità interna.

3) Utilizzare flangia per condotto ingresso aria (da reperire localmente).

Dimensioni del filtro: 362 x 362 x 15 mm.

Unità interne a cassetta PACi NX 90x90 a 4 vie

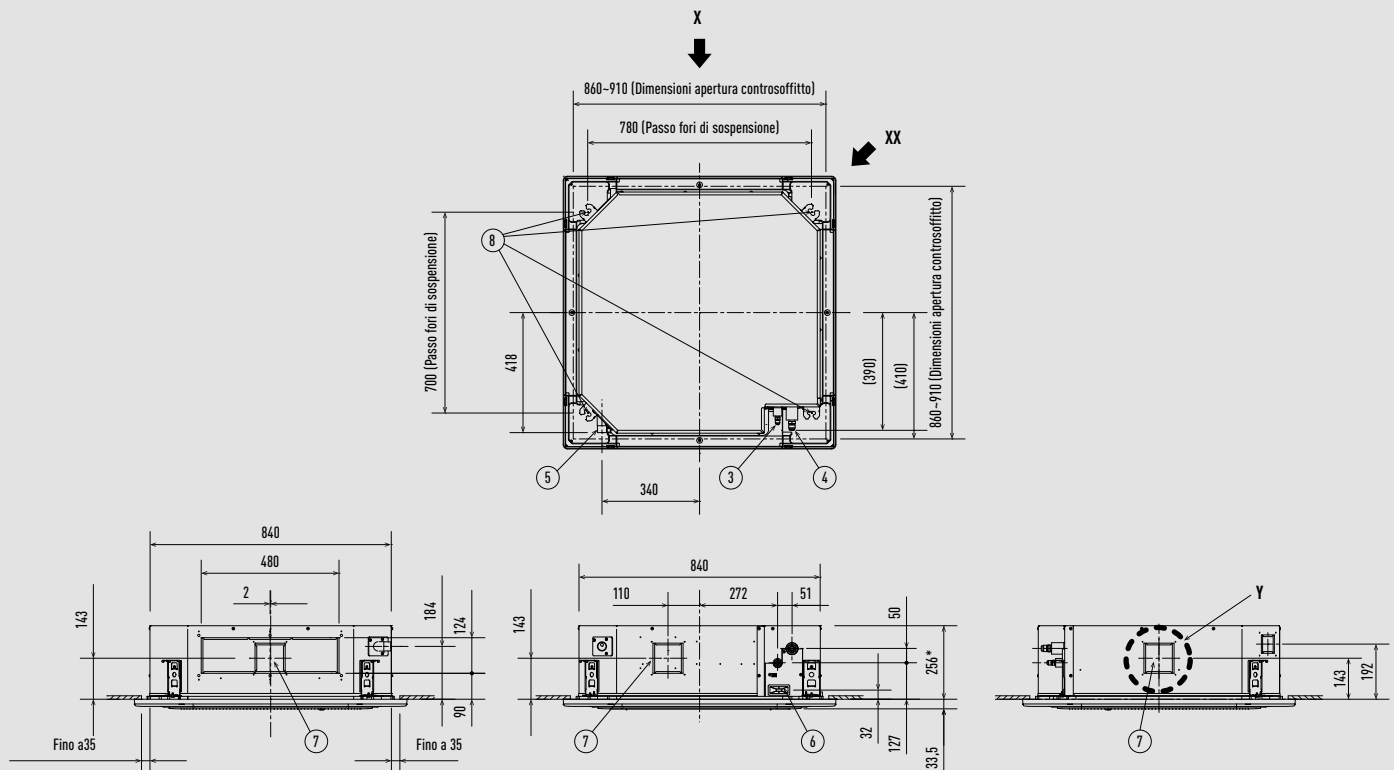

Dimensioni del tubo di drenaggio

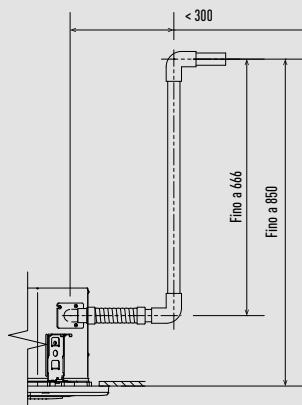

Regolare la lunghezza dei tiranti di sospensione in modo che la distanza tra la loro estremità inferiore e la superficie inferiore del controsoffitto sia di 30mm o più (18 o più mm rispetto alla superficie inferiore dell'unità) come illustrato nella figura sottostante. Se la lunghezza dei tiranti di sospensione è eccessiva, l'installazione del pannello non è possibile.

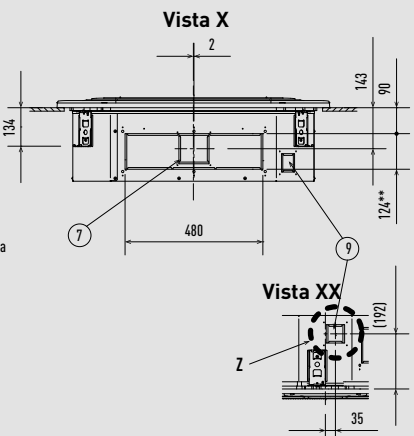
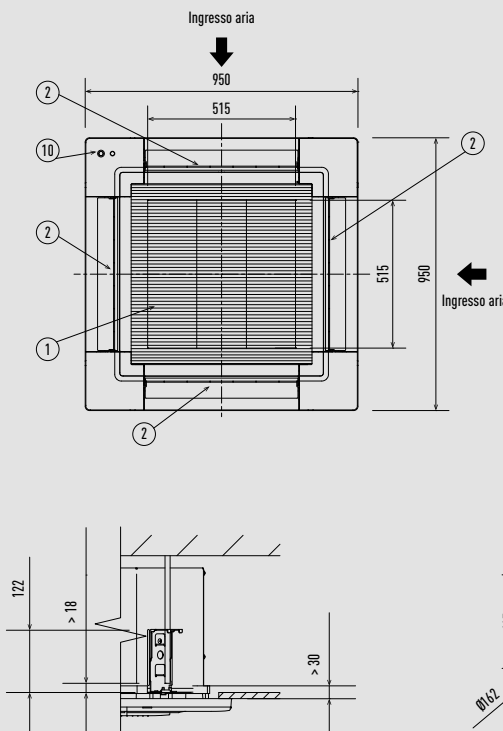

Dettaglio vista Y

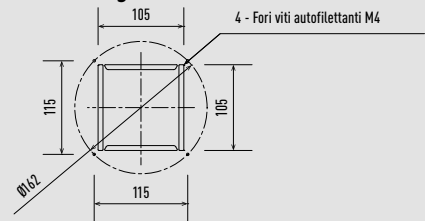

Dettaglio vista Z

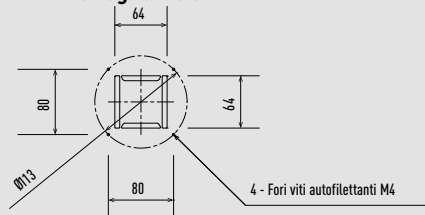

Sigla	S-3650PU3E	S-6071PU3E	S-1014PU3E
1	Ingresso aria		
2	Uscita aria		
3	Tubazione refrigerante (lato liquido) Ø6,35 (svasata)	Ø9,52 (svasata) ¹⁾	Ø9,52 (svasata)
4	Tubazione refrigerante (lato gas) Ø12,70 (svasata)	60: Ø15,88 (svasata) ²⁾ 71: Ø15,88 (svasata)	Ø15,88 (svasata)
5	Uscita drenaggio VP25 Diámetro esterno Ø32		
6	Ingresso alimentazione elettrica		
7	Fori di sospensione 4-12x30 asola		
8	Porta ingresso condotto immissione aria esterna Ø100 ³⁾		
9	Fori di sospensione 4-12x30 asola		
10	Sensore Econavi (solo CZ-KPU3A o CZ-KPU3AW)		

1) Quando si collega con U-60PZ3E5, U-71PZ3E5 o U-60PZH3E5, collegare il tubo di collegamento lato liquido [Ø9,52 - Ø6,35] al tubo lato liquido dell'unità interna.
2) Quando si collega con U-60PZ3E5 o U-60PZH3E5, collegare il tubo di collegamento lato gas [Ø15,88 - Ø12,7] al tubo lato gas dell'unità interna.
3) Utilizzare flangia per condotto ingresso aria (da reperire localmente).

Dimensioni del filtro: 520 x 520 x 15 mm.

* 319 mm per S-1014PU3E.
** 187 mm per S-1014PU3E.

Unità: mm

Unità interne da soffitto PACi NX (S-3650PT3E)

Dettaglio della porta di collegamento del condotto dell'aria esterna in entrata

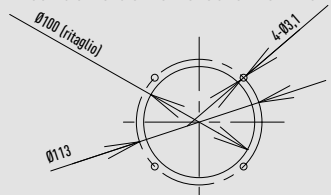

Dettaglio della porta di collegamento del condotto dell'aria esterna in ingresso

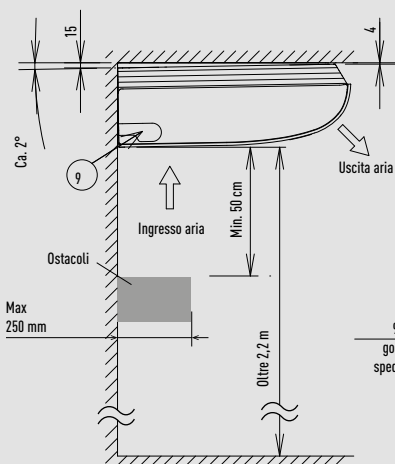

Vista laterale

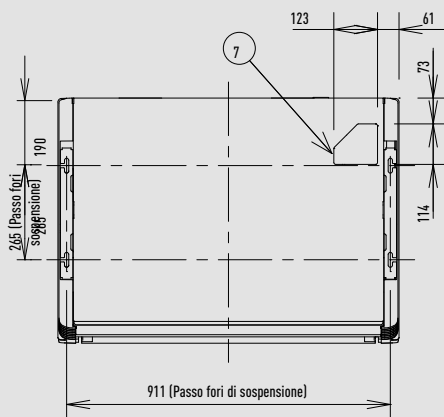

La distanza di ciascun bullone esposto deve essere di uguale lunghezza entro 50 mm.

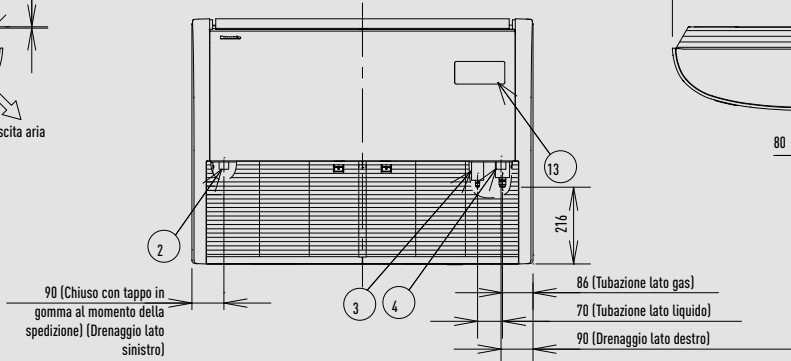
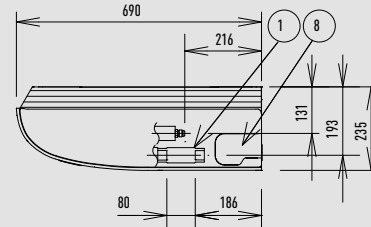
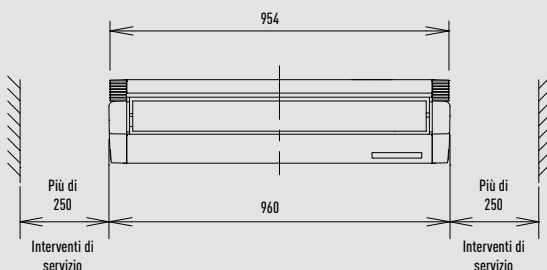
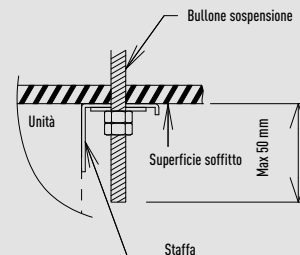

Posizione dei fori sul lato posteriore dell'unità interna (la figura mostra la vista dalla parte anteriore)

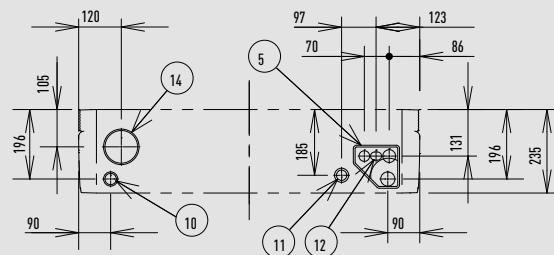

Posizione del foro del tubo sulla superficie della parete (la figura mostra la vista dalla parte anteriore)

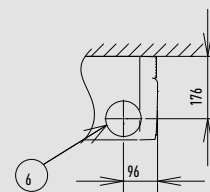

1	Porta drenaggio VP20	Diametro int. Ø26 mm, tubo di scarico in dotazione
2	Uscita drenaggio lato sinistro	
3	Tubazione refrigerante lato liquido	Ø6,35mm (svasata)
4	Tubazione refrigerante lato gas	Ø12,7mm (svasata)
5	Copertura del foro del tubo posteriore	
6	Foro tubazione sulla parete	Ø100 mm
7	Apertura superiore tubazioni	
8	Apertura uscita drenaggio lato destro (foro tranciato)	
9	Apertura uscita drenaggio lato sinistro (foro tranciato)	
10	Apertura uscita posteriore drenaggio lato sinistro (foro tranciato)	
11	Porta ingresso alimentazione	
12	Cablaggio del comando a distanza e porta di ingresso del cablaggio tra le unità	
13	Posizione di installazione del ricevitore del comando wireless	
14	Porta di collegamento del condotto di aspirazione dell'aria esterna	Ø100 mm (foro tranciato)

Dimensioni del filtro: 421 x 250 x 16 mm x 2 pz.

Unità interne da soffitto PACi NX (S-6071PT3E)

Dettaglio della porta di collegamento del condotto dell'aria esterna in entrata

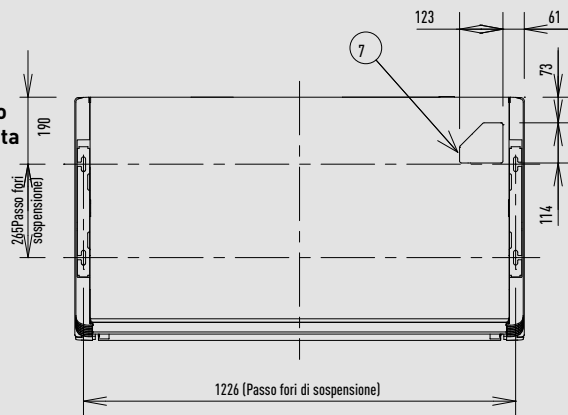
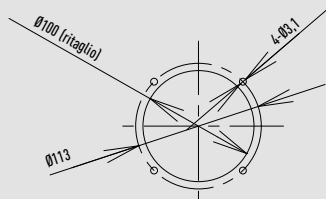

La distanza di ciascun bullone esposto deve essere di uguale lunghezza entro 50 mm.

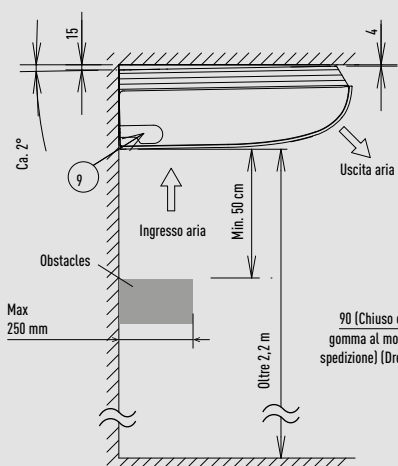
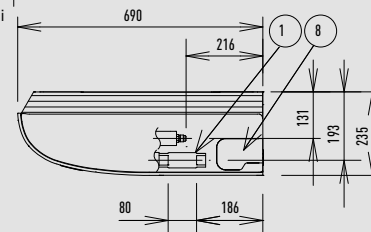
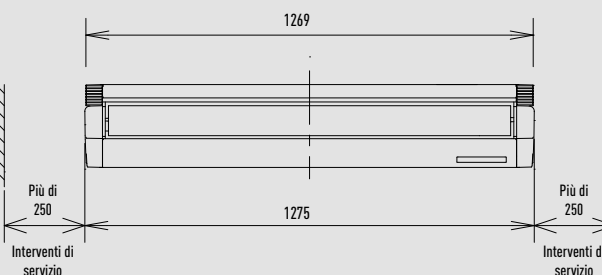
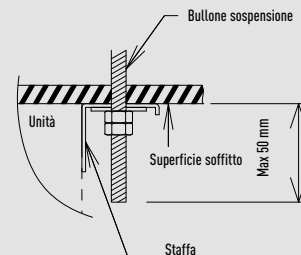

Vista laterale

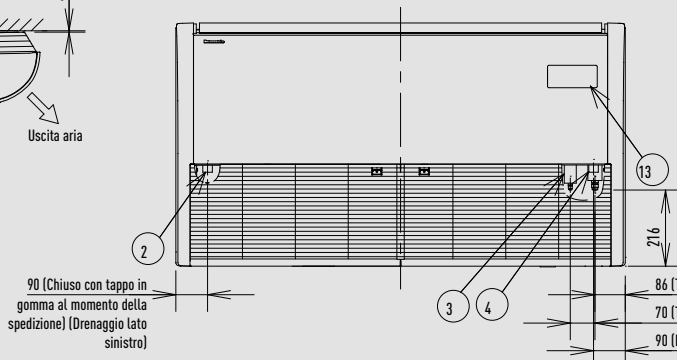

Posizione dei fori sul lato posteriore dell'unità interna (la figura mostra la vista dalla parte anteriore)

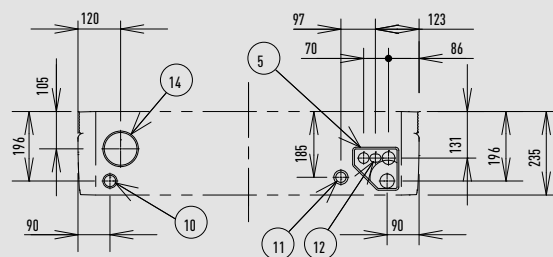

Posizione del foro del tubo sulla superficie della parete (la figura mostra la vista dalla parte anteriore)

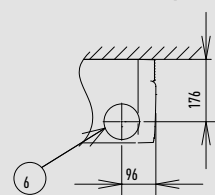

1	Porta drenaggio VP20	Diametro int. Ø26 mm, tubo di scarico in dotazione
2	Uscita drenaggio lato sinistro	
3	Tubazione refrigerante lato liquido	Ø9,52 (svasata) ¹⁾
4	Tubazione refrigerante lato gas	Ø15,88 (svasata) ²⁾
5	Copertura del foro del tubo posteriore	
6	Foro tubazione sulla parete	Ø100 mm
7	Apertura superiore tubazioni	
8	Apertura uscita drenaggio lato destro (foro tranciato)	
9	Apertura uscita drenaggio lato sinistro (foro tranciato)	
10	Apertura uscita posteriore drenaggio lato sinistro (foro tranciato)	
11	Porta ingresso alimentazione	
12	Cablaggio del comando a distanza e porta di ingresso del cablaggio tra le unità	
13	Posizione di installazione del ricevitore del comando wireless	
14	Porta di collegamento del condotto di aspirazione dell'aria esterna	Ø100 mm (foro tranciato)

1) Quando si collega con U-60PZ3E5, U-71PZ3E5 o U-60PZH3E5, collegare il tubo di collegamento lato liquido (Ø9,52 - Ø6,35) al tubo lato liquido dell'unità interna.
 2) Quando si collega con U-60PZ3E5 o U-60PZH3E5, collegare il tubo di collegamento lato gas (Ø15,88 - Ø12,7) al tubo lato gas dell'unità interna.

Dimensioni del filtro: 579 x 250 x 16 mm x 2 pz.

Unità: mm

Unità interne da soffitto PACi NX (S-1014PT3E)

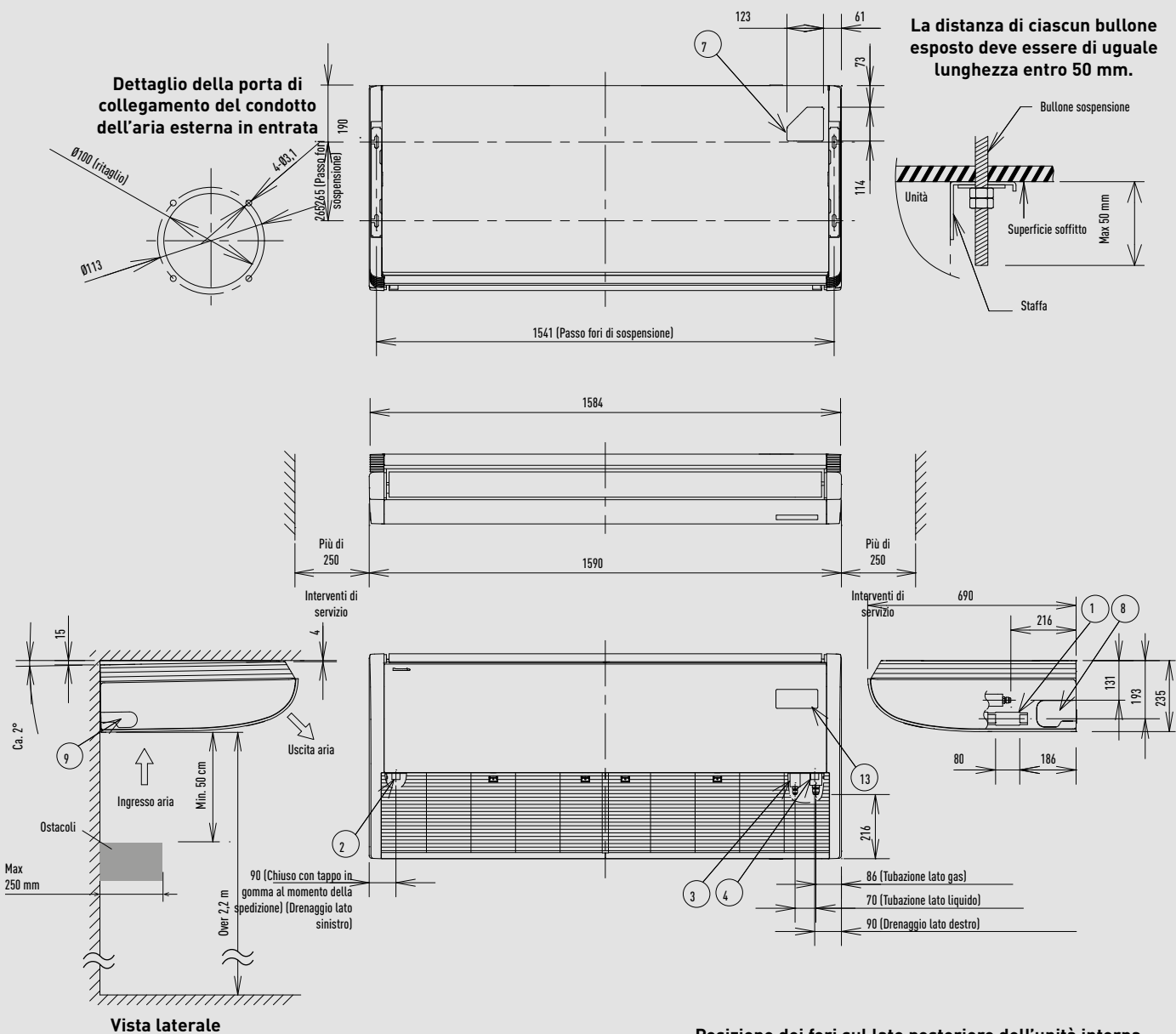

Posizione dei fori sul lato posteriore dell'unità interna (la figura mostra la vista dalla parte anteriore)

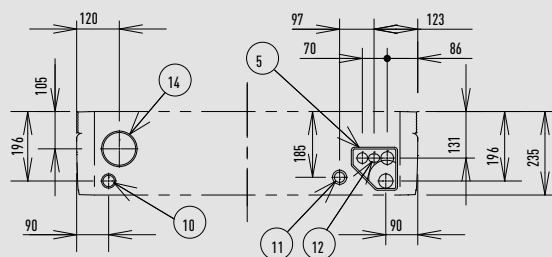

Posizione del foro del tubo sulla superficie della parete (la figura mostra la vista dalla parte anteriore)

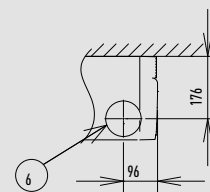

1	Porta drenaggio VP20	Diametro int. Ø26 mm, tubo di scarico in dotazione
2	Uscita drenaggio lato sinistro	
3	Tubazione refrigerante lato liquido	Ø9,52 (svasata)
4	Tubazione refrigerante lato gas	Ø15,88 (svasata)
5	Copertura del foro del tubo posteriore	
6	Foro tubazione sulla parete	Ø100 mm
7	Apertura superiore tubazioni	
8	Apertura uscita drenaggio lato destro (foro tranciato)	
9	Apertura uscita drenaggio lato sinistro (foro tranciato)	
10	Apertura uscita posteriore drenaggio lato sinistro (foro tranciato)	
11	Porta ingresso alimentazione	
12	Cablaggio del comando a distanza e porta di ingresso del cablaggio tra le unità	
13	Posizione di installazione del ricevitore del comando wireless	
14	Porta di collegamento del condotto di aspirazione dell'aria esterna	Ø100 mm (foro tranciato)

Dimensioni del filtro: 736 x 250 x 16 mm x 2 pz.

Unità interne canalizzate flessibili PACi NX

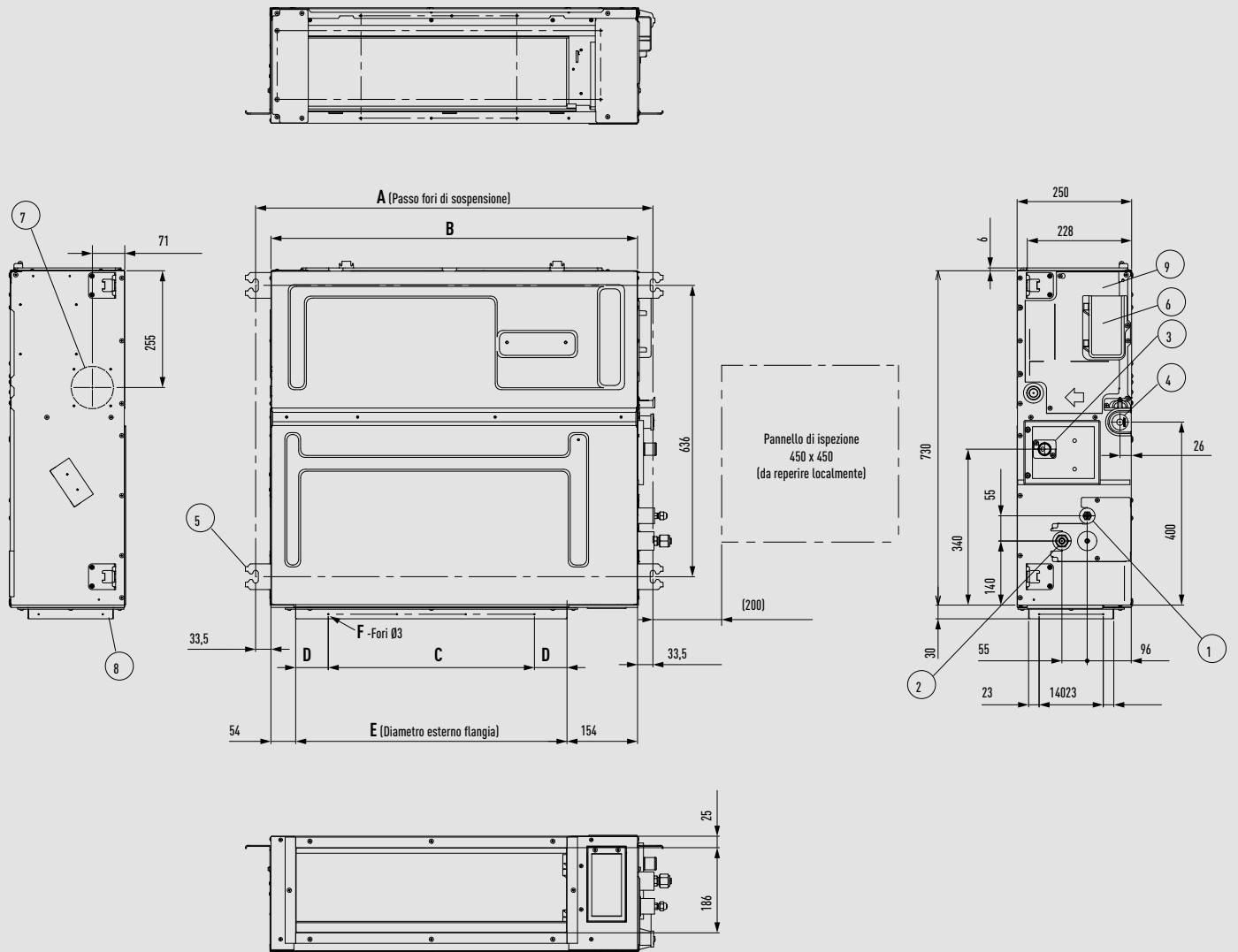

Sigla	A	B	C	D	E	F
	mm	mm	mm	mm	mm	Q'ty
S-3650PF3E	867	800	450 (passo 150 x 3)	71	592	12
S-6071PF3E	1067	1000	750 (passo 150 x 5)	21	792	16
S-1014PF3E	1467	1400	1050 (passo 150 x 7)	71	1192	20

Sigla	S-3650PF3E	S-6071PF3E	S-1014PF3E
1 Tubazione refrigerante (lato liquido)	Ø6,35 (svasata)	Ø9,52 (svasata) ¹⁾	Ø9,52 (svasata)
2 Tubazione refrigerante (lato gas)	Ø12,70 (svasata)	60: Ø15,88 (svasata) ²⁾ 71: Ø15,88 (svasata)	Ø15,88 (svasata)
3 Uscita superiore di drenaggio VP20	Ø26 (200 mm tubo flessibile in dotazione)		
4 Fori di sospensione	4-12x30		
5 Ingresso alimentazione elettrica			
6 Uscita inferiore di drenaggio VP20	Ø26 mm		
7 Porta ingresso condotto immissione aria est.	Ø100 ³⁾		
8 Flangia per condotto flessibile di uscita aria			
9 Scatola componenti elettrici			

1) Quando si collega con U-60PZ3E5, U-71PZ3E5 o U-60PZH3E5, collegare il tubo di collegamento lato liquido (Ø9,52 - Ø6,35) al tubo lato liquido dell'unità interna.
 2) Quando si collega con U-60PZ3E5 o U-60PZH3E5, collegare il tubo di collegamento lato gas (Ø15,88 - Ø12,7) al tubo lato gas dell'unità interna.
 3) Utilizzare flangia per condotto ingresso aria (da reperire localmente).

Dimensioni del filtro: 520 x 520 x 15 mm.

* 319 mm per S-1014PU3E.
 ** 187 mm per S-1014PU3E.

Unità: mm

Unità interne canalizzate ad alta prevalenza Big PACi 20,0-25,0 kW

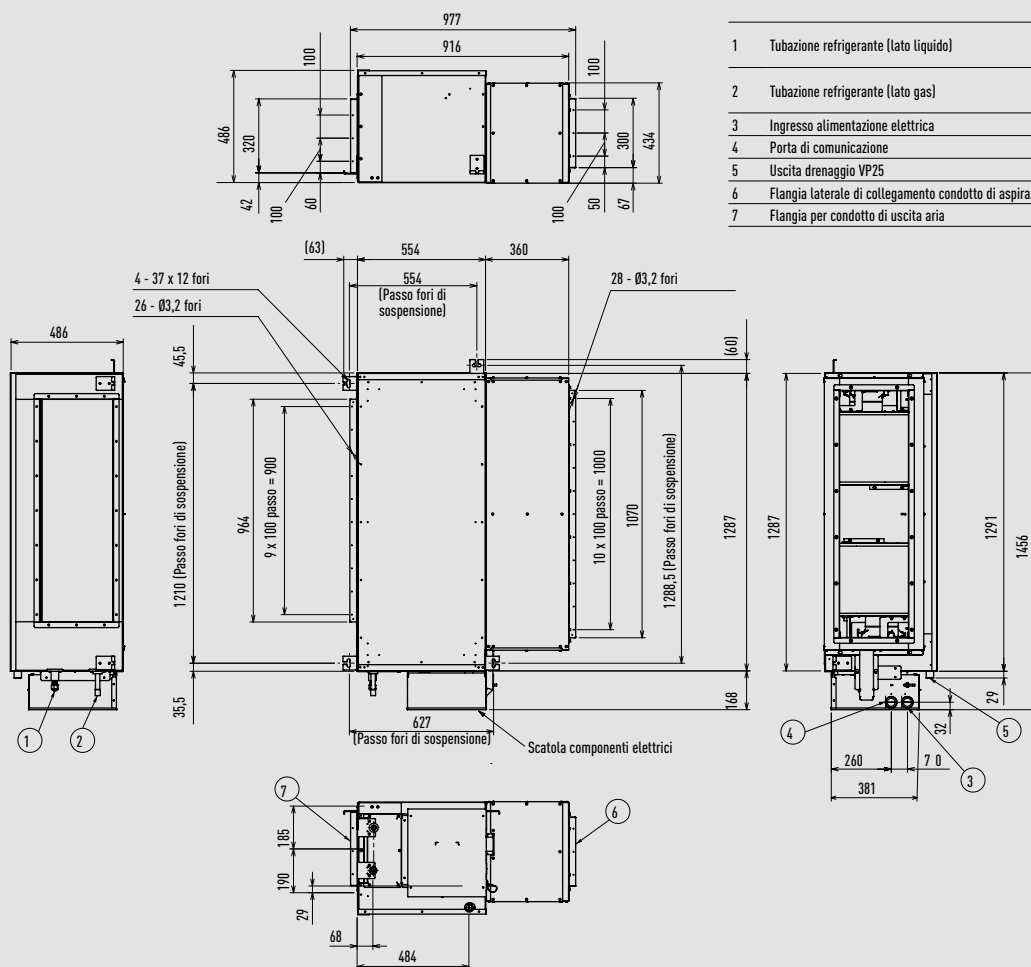

	S-200PE3E5B	S-250PE3E5B	
1	Tubazione refrigerante (lato liquido)	Tubaz. collegam. Ø12,70 → Ø9,52	Ø12,70 (svasata)
2	Tubazione refrigerante (lato gas)	Tubaz. collegam. Ø19,05 → Ø25,40	Ø19,05 (brasata)
3	Ingresso alimentazione elettrica		
4	Porta di comunicazione		
5	Uscita drenaggio VP25		
6	Flangia laterale di collegamento condotto di aspirazione aria		
7	Flangia per condotto di uscita aria		

Dimensioni del passo dei bulloni di sospensione. Spazio minimo richiesto per installazione e assistenza.

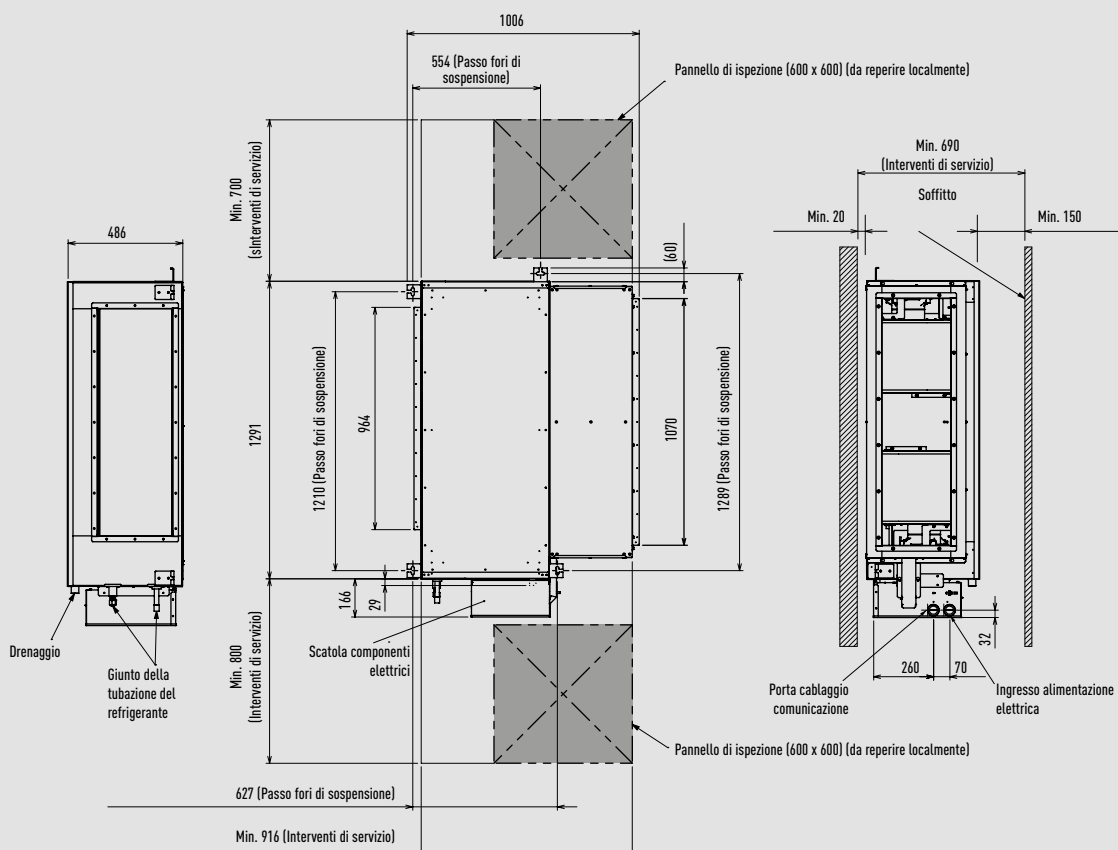

Scambiatore di calore ad acqua PACi

Vista lato destro

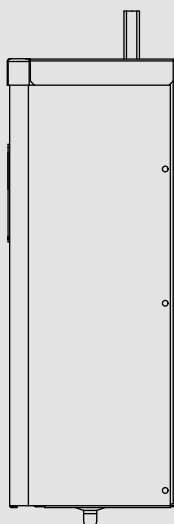

Vista frontale

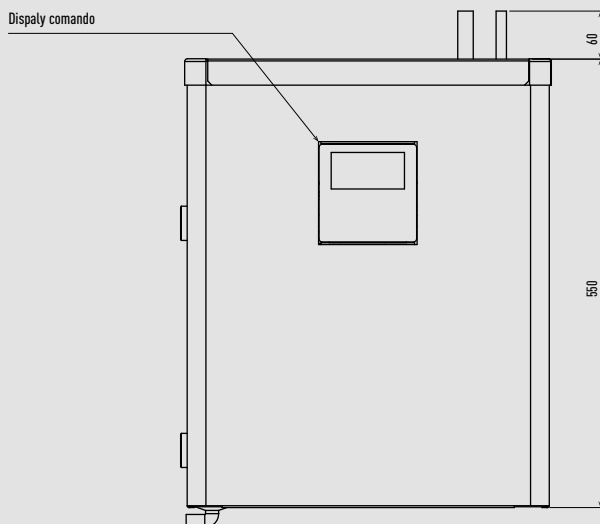

Vista lato sinistro

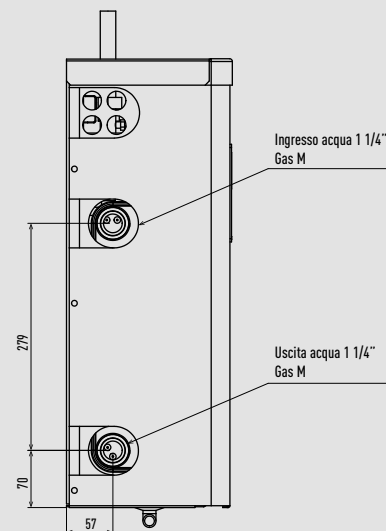

Vista dall'alto

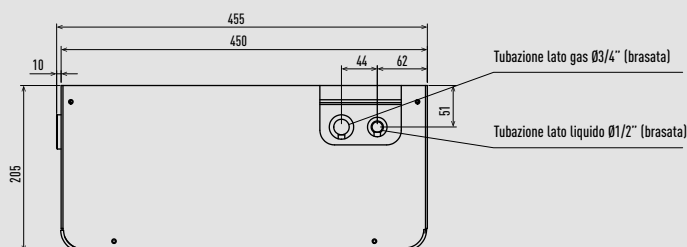

Unità: mm

Kit di connessione UTA da 3,6 a 14,0 kW per PACi NX

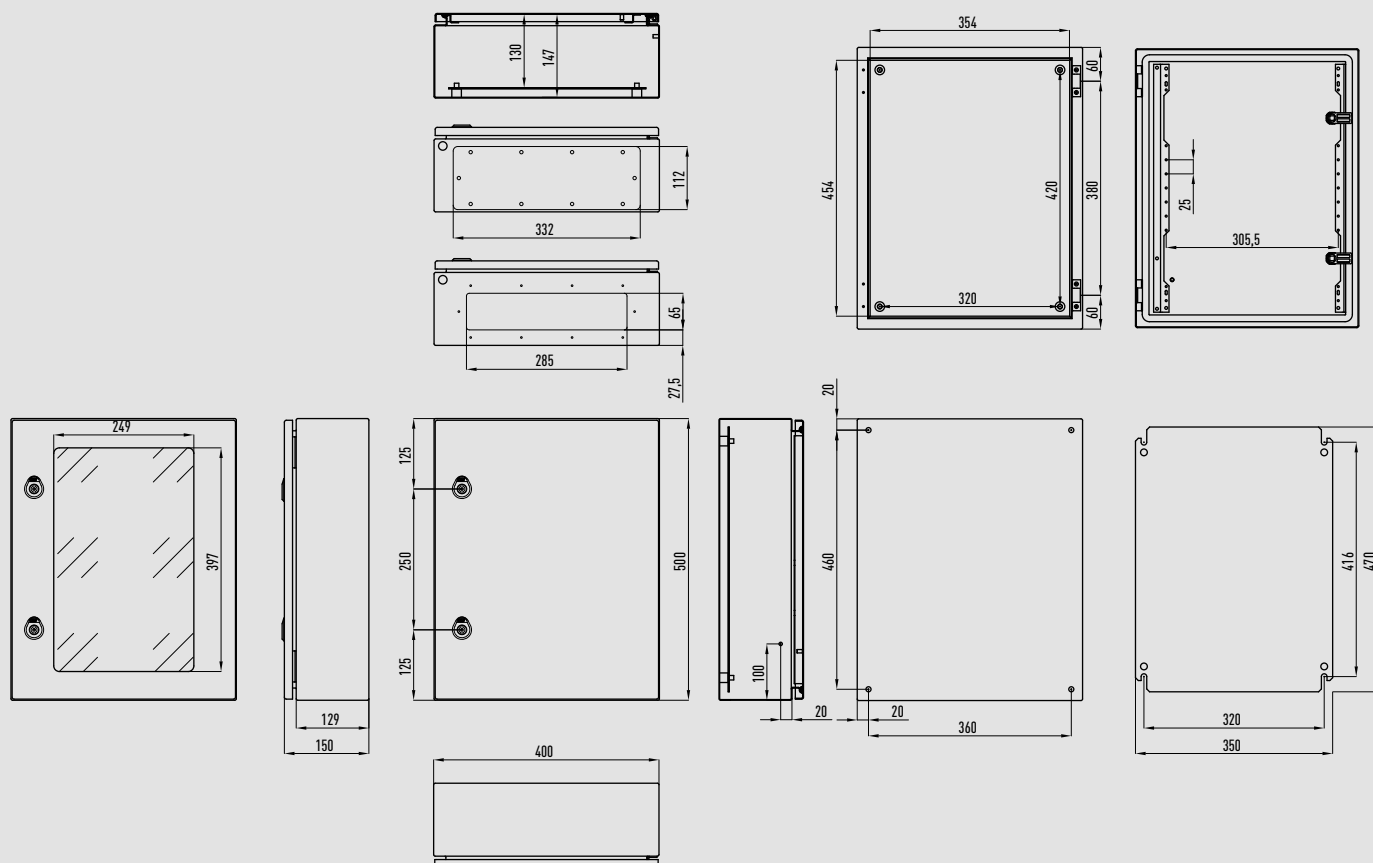

Unità: mm

Kit di connessione UTA

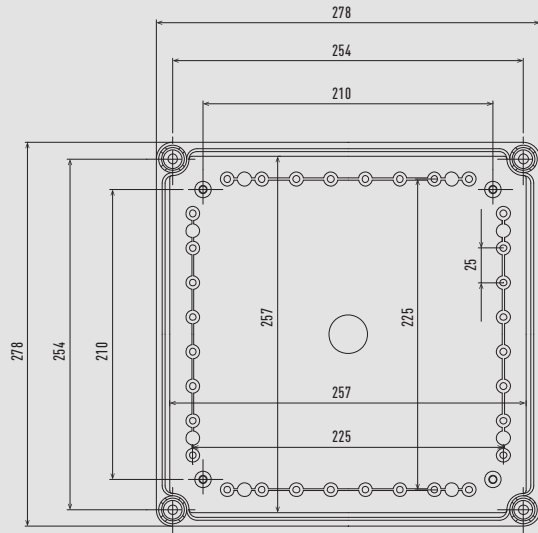

Vista frontale (pannello di copertura trasparente)

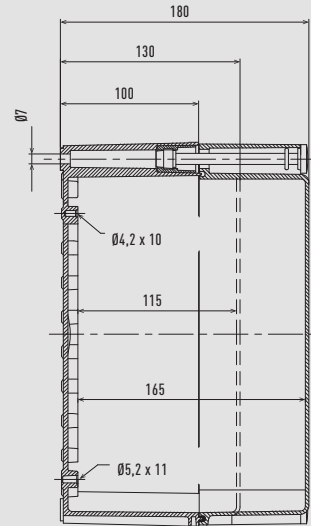

Vista laterale

Unità: mm

Sistemi di ventilazione a recupero di calore

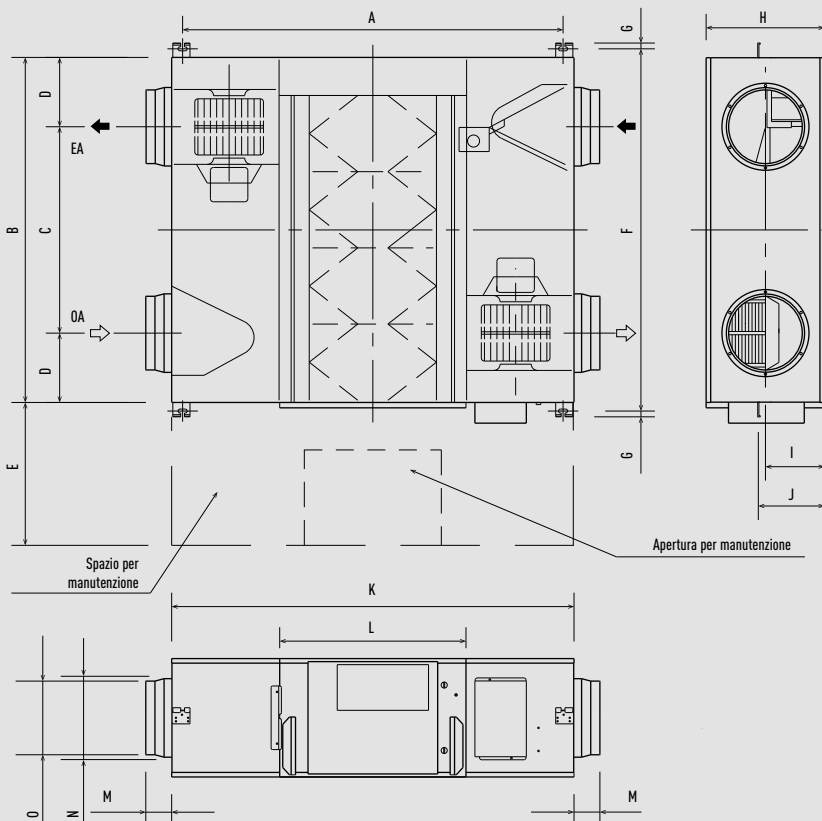

	FY-250ZDY8R	FY-350ZDY8R	FY-500ZDY8R	FY-800ZDY8R	FY-01KZDY8R
A	810	978	1018	1250	1250
B	599	804	904	884	1134
C	315	580	640	428	678
D	142	112	132	228	228
E	600	600	600	600	600
F	655	860	960	940	1190
G	19	19	19	19	19
H	270	317	317	388	388
I	135	159	159	194	194
J	159	182	182	218	218
K	882	1050	1090	1322	1322
L	414	470	470	612	612
M	95	70	70	85	85
N	164	164	210	258	258
O	144	144	194	242	242

Unità: mm

Recupero di calore con batteria DX

	A	B	C	D	E	E1	F	F1	G	L	T	K	M	N	P	R	S	Y	Z	Peso netto
PAW-500ZDX3N	904	1400	107	200	825	1395	960	830	19	955	500	135	270	350	135	135	202	350	135	90 - 98
PAW-800ZDX3N	1134	1695	85	250	1115	1685	1190	1060	19	1200	678	170	388	500	170	170	228	415	195	100 - 110
PAW-01KZDX3N	1216	1700	85	250	1130	1700	1273	1140	19	1290	621	171	388	550	146	241	151	415	195	105 - 120

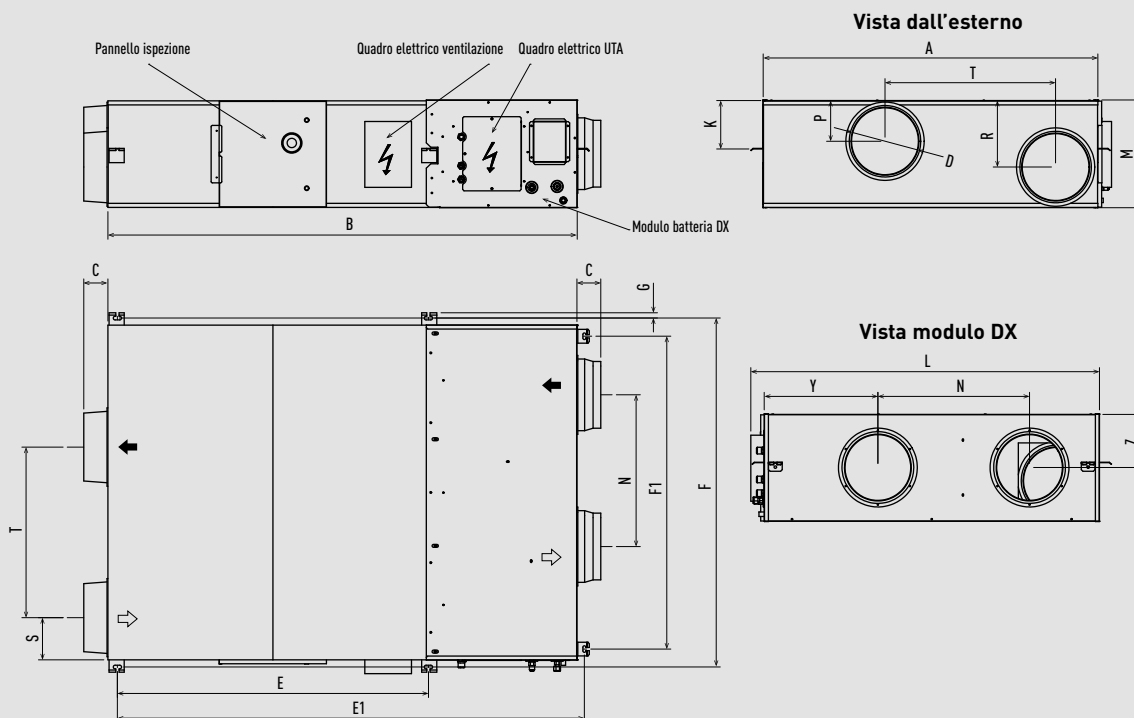

Unità: mm

Barriera d'aria

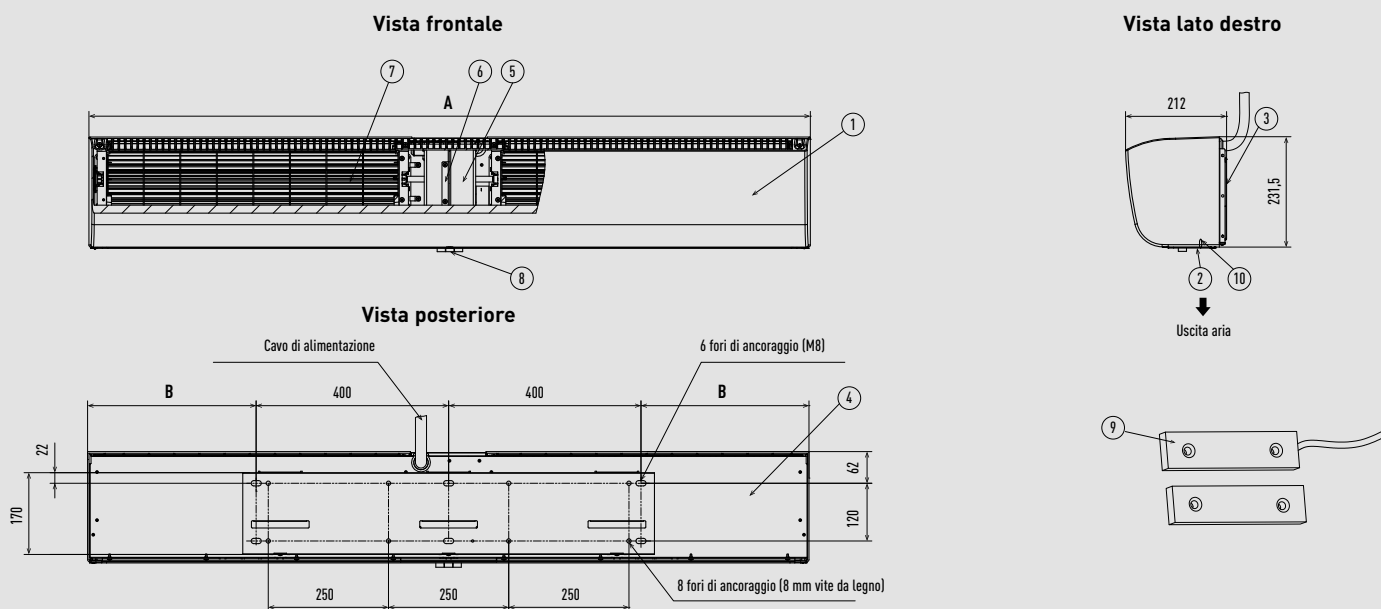

1	Pannello frontale
2	Uscita aria
3	Piastra di montaggio
4	Pannello posteriore
5	Motore

6	Supporto motore
7	Girante a flusso incrociato
8	Interruttore a pulsante
9	Porta interruttore magnetico
10	Piastra di guida

	FY-3009U1	FY-3012U1	FY-3015U1
A	900	1200	1500
B	50	200	350

Unità: mm

Barriera d'aria con batteria DX

Vista dall'alto

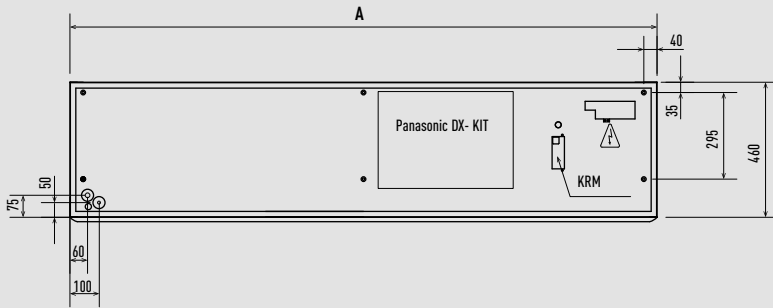

Vista laterale

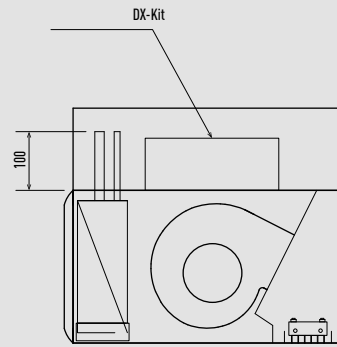

Vista frontale

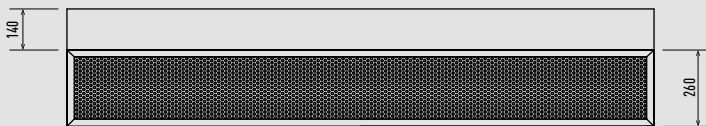

Vista dal basso

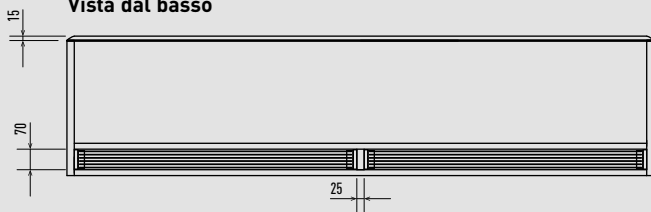

	PAW-10EAIRC-LS	PAW-15EAIRC-LS	PAW-20EAIRC-LS	PAW-25EAIRC-LS
	PAW-10EAIRC-HS	PAW-15EAIRC-HS	PAW-20EAIRC-HS	PAW-25EAIRC-HS
	PAW-10PAIRC-LS-1	PAW-15PAIRC-LS-1	PAW-20PAIRC-LS-1	PAW-25PAIRC-LS-1
	PAW-10PAIRC-HS-1	PAW-15PAIRC-HS-1	PAW-20PAIRC-HS-1	PAW-25PAIRC-HS-1
A	1,0m	1,5m	2,0m	2,5m

Unità: mm

Controllori ambiente per SE8000

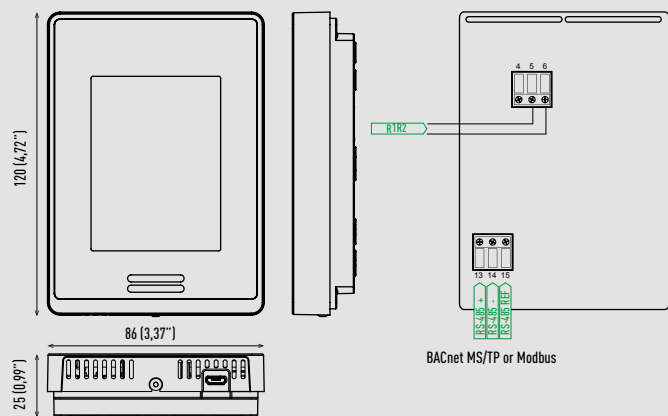

Verificare le normative locali per il corretto smaltimento di questo dispositivo.

PRODOTTO SOLO PER USO COMMERCIALE



Dimensioni:

Altezza: 12 cm/4,72 in.
Larghezza: 8,6 cm/3,39 in.
Profondità: 2,7 cm/1,06 in.

Alimentazione:

16 Vdc connettori Panasonic R-R IDU.
50/60 Hz, 4 VA, Classe 2.

Distanza dall'unità interna:

Raccomandato 500 ft (150 m).

Condizioni operative:

Da 0 °C a 50 °C (da 32 °F a °F).
Da 0% a 95% R.H. senza condensa.

Condizioni di stoccaggio:

Da -30 °C a 50 °C (Da -22 °F a 122 °F).
Da 0% a 95% R.H. senza condensa.

Sensore di temperatura:

Locale tipo 10 K NTC a 2 termistori.

Risoluzione sensore di temperatura:

± 0,1 °C (± 0,2 °F).

Precisione sensore di temperatura:

± 0,5 °C (± 0,9 °F) @ 21 °C (70 °F) calibrato.

Sensore di umidità e calibrazione:

Sensore di tipo polimerico calibrato a singolo punto.

Precisione sensore di umidità relativa:

Intervallo di lettura da 10% a 90% R.H. senza condensa
Da 10% a 20% precisione: 10%.
Da 20% a 80% precisione: 5%.
Da 80% a 90% precisione: 10%.

Stabilità sensore di umidità relativa:

< 1,0% annuo (deriva tipica).

Cablaggio:

Lunghezza massima del cavo tra l'ultima unità interna a SER8150Rx81194 pari a 490ft (150m) con cavo AWG #18 (0,82mm²).
Fare riferimento alle linee guida Panasonic VRF "Schema del sistema di cablaggio per controller remoto" per questa limitazione.

Peso approssimativo alla spedizione:

0,34 kg (0,75 lb)

Unità: mm

Sensore wireless da parete / soffitto SED-MTH-G-5045

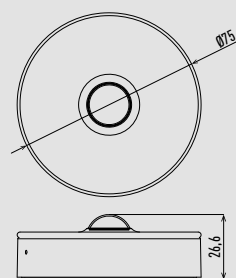

Dimensioni:

Diametro 70 mm x 26,6 mm.

Colore:

Bianco.

Peso:

59 g.

Comunicazione:

ZigBee 3,0 HA.

Intervallo di rilevamento:

Soffitto: Ø4m (altezza installazione 2,5 m).
Parete: R5m (altezza installazione 1,2 m).

Voltaggio batteria:

3 V.

Cella della batteria:

LR03 AAA (2 pcs).

Durata della batteria:

Fino a 5 anni.

Temperatura ambiente:

-10 °C - +50 °C.

Certificazione



Verificare le normative locali per il corretto smaltimento di questo dispositivo.

Sensore wireless contatto porta / finestra SED-WDC-G-5045

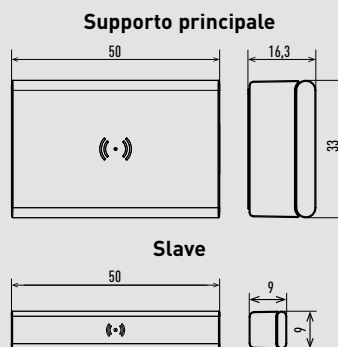

Dimensioni:

Supporto principale: 50 x 33 x 16,3 mm.
Slave: 50 x 9 x 9 mm.

Colore:

Bianco / trasparente.

Peso:

30 g

Comunicazione:

ZigBee 3,0 HA.

Intervallo di rilevamento:

Trigger 'chiuso': legno 30 mm, metallo 18 mm.
Trigger 'aperto': legno 32 mm, metallo 20 mm.

Voltaggio batteria:

3 V.

Cella della batteria:

CR2450.

Durata della batteria:

Fino a 5 anni.

Temperatura ambiente:

-10 °C - +50 °C.

Certificazione



Verificare le normative locali per il corretto smaltimento di questo dispositivo.

Unità: mm

Sensore di CO₂ SED-C02-G-5045

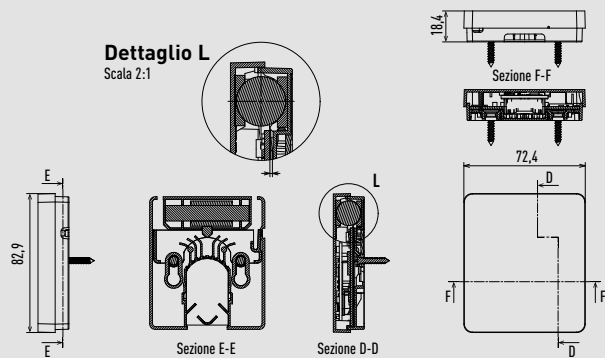

Certificazione



 Verificare le normative locali per il corretto smaltimento di questo dispositivo.

Dimensioni:

3,26 x 2,85 x 0,72 pollici.
82,9 x 72,4 x 18,4 mm.

Temperatura operativa:

Da 0°C a 50°C (da 32°F a 122°F).

Precisione rilevamento della temperatura:

±0,3°C (0,54 °F) nell'ambito dell'intervallo operativo.

Intervallo umidità:

Da 0% a 100%.

Precisione rilevamento umidità:

± 3% RH (da 0% a 80% RH).

Intervallo misurazione:

Da 0 a 5000ppm.

Intervallo di Rilevamento/Trasmissione:

2,5 minuti (giorno), 10 minuti (sera).

Nota: la durata della batteria si ridurrà in caso di riduzione dell'intervallo di rilevamento (es., utilizzando le funzioni di temperatura / umidità da remoto).

Precisione rilevamento CO2 a NTP:

±60 ppm +3% lettura (intervallo 400 - 2.000 ppm).

Comunicazione:

Zigbee 3,0 Green Power (criptato, bidirezionale).

Voltaggio batteria:

3,6 V.

Cella della batteria:

AA ioni di litio.

Durata della batteria:

10+ anni (non sostituibile).

Nota: la durata della batteria può essere ridotta quando il sensore viene utilizzato a temperature prossime ai limiti operativi.

Temperatura ambiente:

Da -30 °C a 70 °C.

Unità: mm

Controllo per camere d'albergo (HRC)

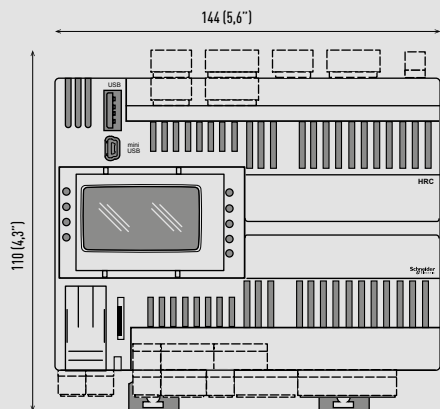

Dimensioni:

5,6 x 4,3 x 2,4 pollici.
144 x 110 x 60,5 mm.

Ingressi digitali:

12.

Uscite digitali relè ad alta tensione::

10 x 3 A SPST +250 VAC relè.

Ingressi analogici:

2 x ingressi analogici configurabili.

DI: senza tensione DI, 10 kΩ impedenza.

0-20 mA: intervallo 0,1000, impedenza < 150 Ω.

0-10 V: intervallo 0,1000 impedenza > 10 kΩ.

Uscite analogiche:

6 x 0-10 V uscite, Impedenza di carico > 700 Ω.

Certificazione



Voltaggio alimentazione

24 VAC +10% NON ISOLATO.
+20...38 Vdc NON ISOLATO.

Frequenza di alimentazione

50/60 Hz.

Ciclo di alimentazione:

35 VA / 15 W.

Temperatura operativa:

Da -20 a 60 °C Da -4 a 140 °F in accordo a UL 60730-1.

Temperatura di stoccaggio:

Da -30 a 70 °C (Da -22 a 158 °F).

* Alimentatore escluso.

 Verificare le normative locali per il corretto smaltimento di questo dispositivo.

Adattatore Commerciale Wi-Fi CZ-CAPWFC1

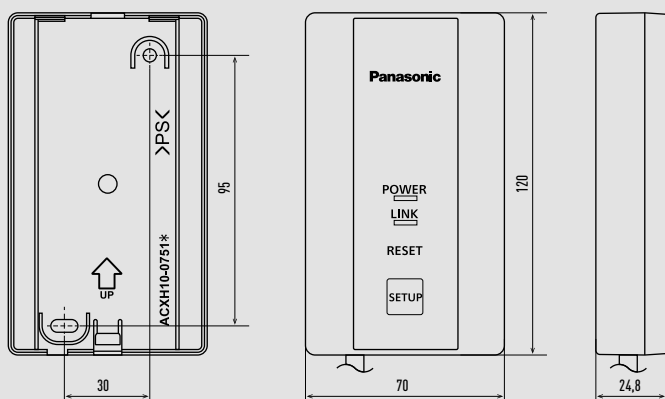

Comando a filo CONEX CZ-RTC6 / BL / BLW

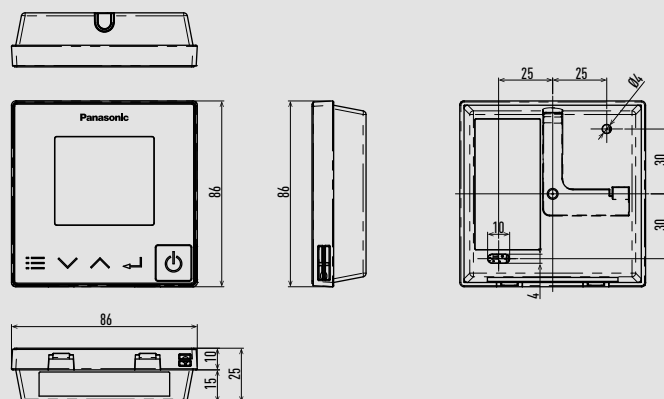

Comando a filo design CZ-RTC5B

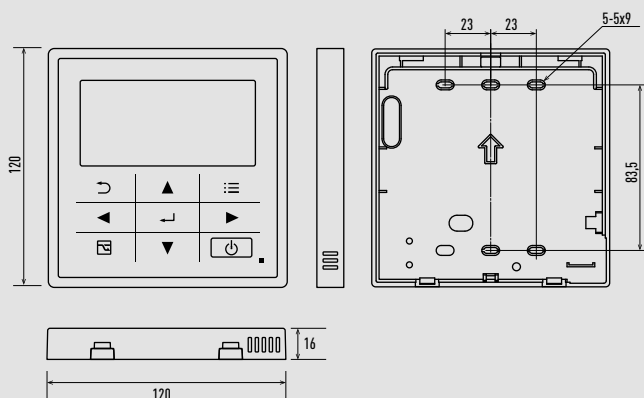

Comando intelligente (touch screen/web server) CZ-256ESMC3

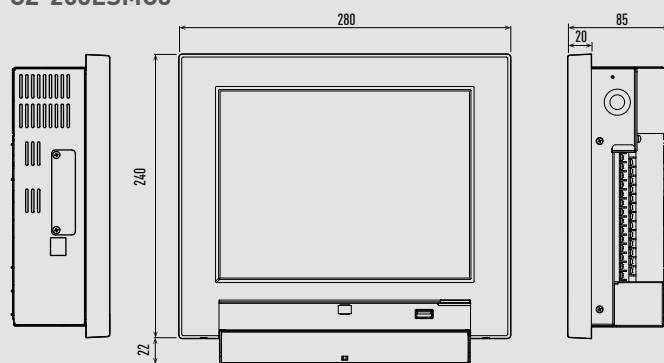

Sensore Econavi CZ-CENSC1

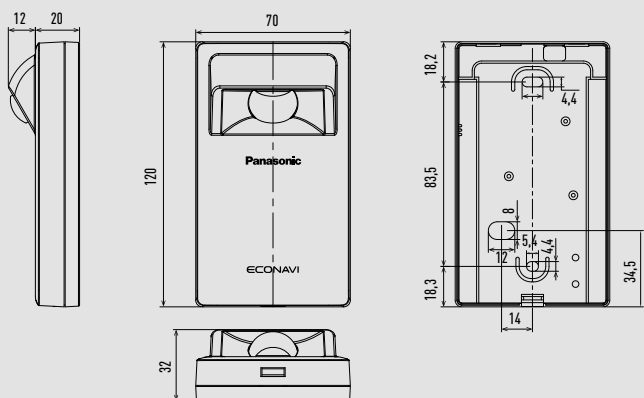

Comando wireless CZ-RWS3

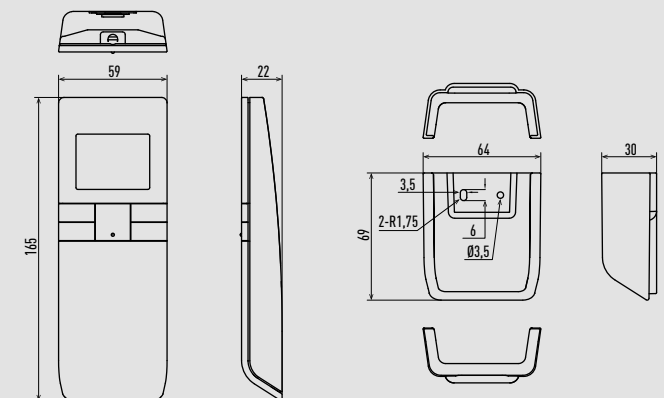

Sensore remoto CZ-CSRC3

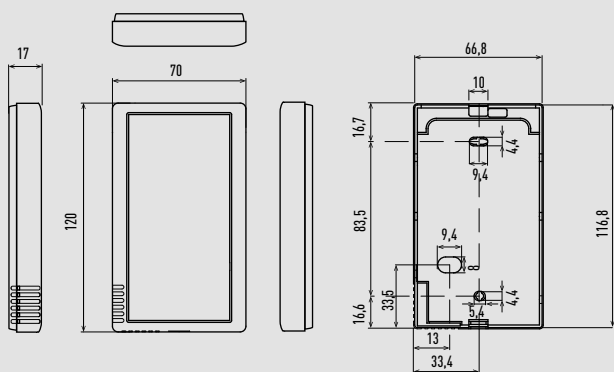

Comando centralizzato con timer CZ-64ESMC3

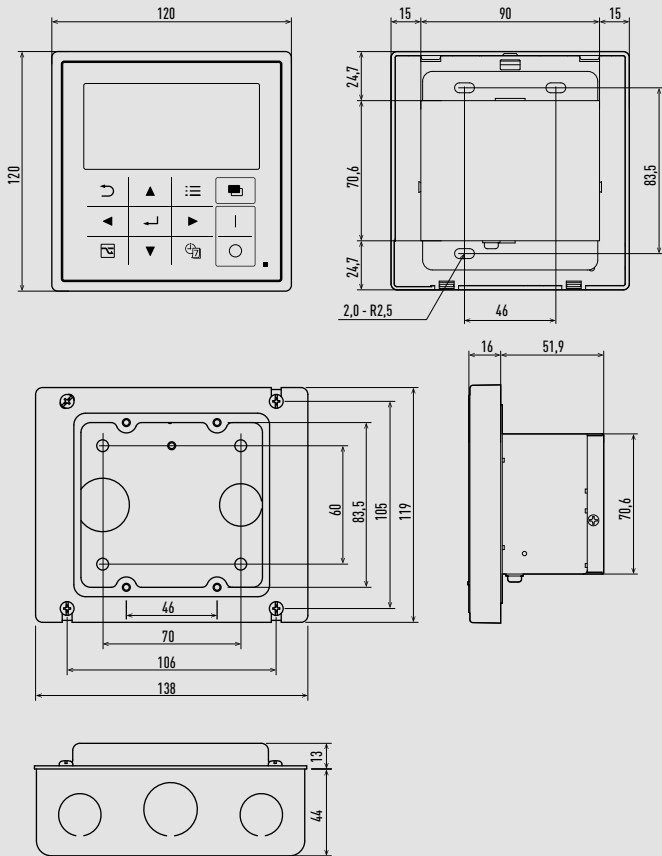

Dispositivo di controllo remoto ON/OFF CZ-ANC3

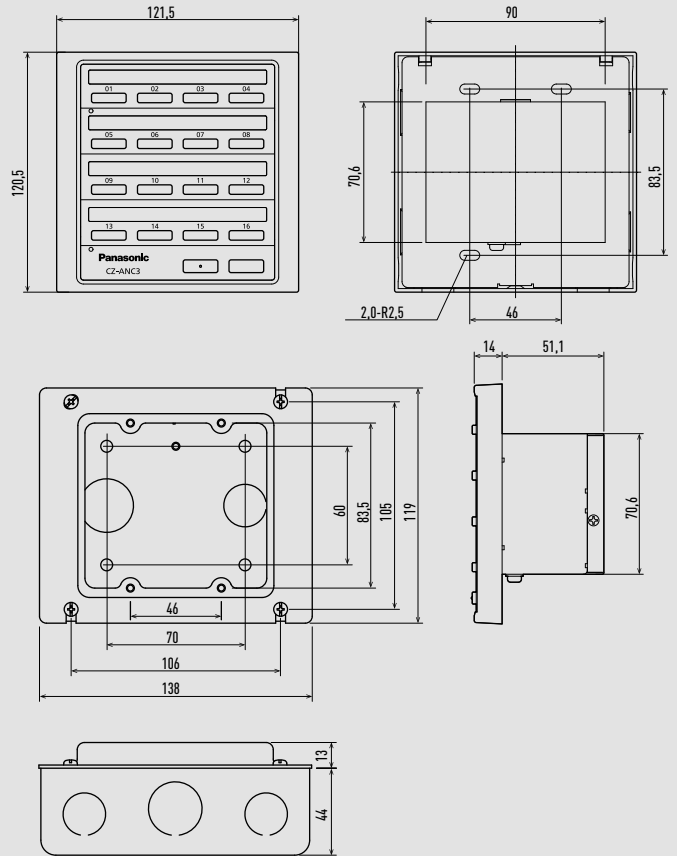

Unità I/O seriale-parallela per unità esterna CZ-CAPDC2

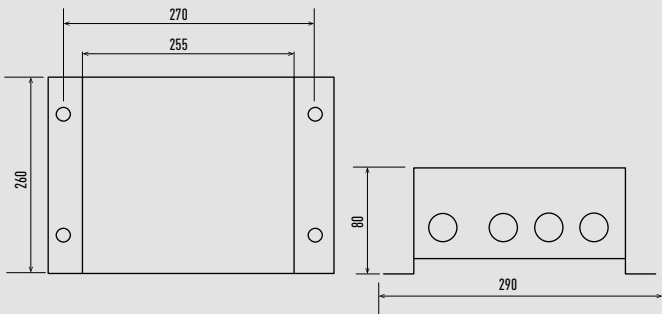

Adattatore locale per controllo ON/OFF CZ-CAPC3

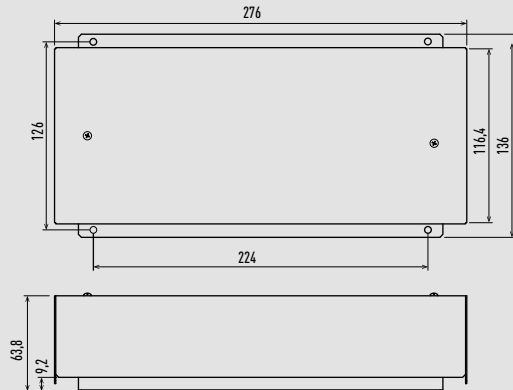

Unità Mini I/O seriale-parallela per unità 0-10 V CZ-CAPBC2

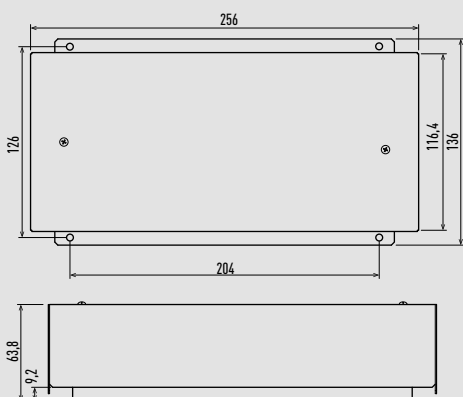

Adattatore comunicazione CZ-CFUNC2

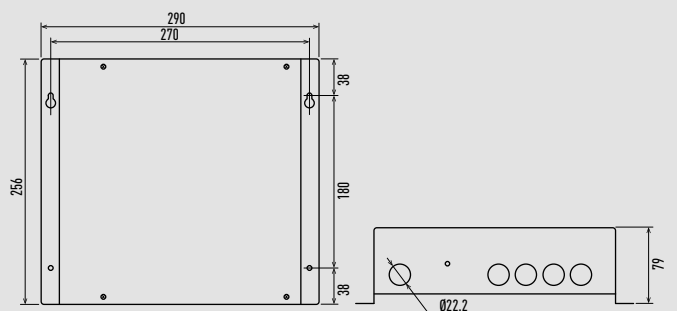

Scarica i manuali digitali



QR CODE:



Link: <https://dev.datanavi.ac.smartcloud.panasonic.com/documents/attributeSelect.html>

Unità interne: cassette (90x90 e 60x60), canalizzate flessibili, unità a parete, a soffitto.

Le caratteristiche tecniche indicate in questo catalogo sono valide salvo eventuali errori tipografici, e in considerazione del continuo miglioramento a cui vengono sottoposti i prodotti possono subire variazioni senza obbligo di preavviso.
La riproduzione parziale o totale dei contenuti di questo catalogo è proibita senza una specifica autorizzazione di Panasonic.

Panasonic

Visitaci su: www.aircon.panasonic.eu/IT_it/

Contatti:
PANASONIC MARKETING EUROPE GmbH
Viale dell'Innovazione, 3
20126 Milano
Tel. 02 67881
Servizio clienti 02 6433235

Versione: giugno 2022



Non sostituire il refrigerante e non aggiungerne in quantità superiori a quelle indicate. Il produttore non può assumere alcuna responsabilità per eventuali danni conseguenti all'impiego di altri refrigeranti.

